



# HIDROBEX

GRUPO  
**CAMPEON** 

**2023**



**Precios :** Los precios de esta tarifa, son precios de venta recomendados al público (P.V.P.) no incluyen el I.V.A. y pueden ser modificados por HIDROBEX sin previo aviso, consulten puntualmente promociones a precio neto a su Delegado Comercial de zona.

**Apertura de cuenta / Primera operación :**

La primera operación comercial con HIDROBEX siempre será contado por transferencia anticipada, para posteriormente abrir cuenta y asignar riesgo comercial.

**Portes :** A cargo del cliente mediante cargo en factura, salvo en pedidos de importe superior a 600 EUR neto en Península, a 800 EUR neto Portugal y Francia, a 1.000 EUR neto en Baleares que serán pagados sin cargo; Canarias, Ceuta, Melilla, Açores, Madeira y Andorra, siempre franco Península.

No se admitirán reclamaciones de deterioro de mercancía, causadas por el transporte, cuando el consignatario no haya indicado la incidencia en el talón de entrega de la Agencia de transportes, indicando la incidencia del envío y comunicándola a HIDROBEX en un plazo máximo de 10 días desde la fecha de recepción de la mercancía.

**Garantía :** El período de garantía para la maquinaria es de 36 meses, uso profesional 12 meses, ó según Legislación vigente en el momento de la venta, contra defecto de fabricación, previo reconocimiento por nuestro servicio técnico, la garantía no cubre : piezas dañadas por desgaste normal, uso y/o mantenimiento, partes dañadas por uso indebido y se perderá automáticamente si se efectúan modificaciones y/o reparaciones en el producto sin autorización de HIDROBEX ó fuera del servicio de asistencia técnica autorizado.

**Responsabilidad civil:** HIDROBEX declina cualquier responsabilidad en materia de responsabilidad civil que derive de un uso inadecuado de la bomba o que no se ajuste a las normas de uso y mantenimiento.

**Producto:** HIDROBEX se reserva el derecho de efectuar modificaciones.

**Facturación y condiciones de pago :**

El pedido mínimo para derecho a descuento es de 100 EUR neto antes de impuestos y portes y las condiciones de pago son las siguientes:

- Pedido inferior a 300 EUR neto antes de impuestos y portes, giro a 30 días fecha factura.
- Pedido superior a 301 EUR neto antes de impuestos y portes, condiciones pactadas con el cliente en cumplimiento de la ley 15/10 del 7 de julio del 2010.
- El incumplimiento en las condiciones de pago provocará, sin previo aviso, el cargo de los gastos e intereses de demora correspondientes.

**Impagados :** Caso de devolución de efectos se bloqueará automáticamente la cuenta, hasta la resolución del mismo, caso de segunda repetición de devolución de efectos se cerrará automáticamente la cuenta.

**Reserva de dominio,** la mercancía siempre es propiedad de HIDROBEX, hasta el pago de la factura correspondiente, quedando el cliente obligado a la devolución de la maquinaria y/o equipos sin necesidad de procedimiento especial alguno.

**Devolución de mercancía:**

- No se aceptan devoluciones de mercancía transcurridos 15 días desde la emisión del albarán de entrega.
- Cualquier devolución debe ser siempre previamente autorizada por HIDROBEX, solicitando nº de devolución que deberá estar indicado tanto en el albarán de devolución como en el embalaje del producto devuelto
- Las devoluciones serán siempre a portes pagados.
- No se efectuarán abonos de materiales que no estén en condiciones de venta o que les falte el embalaje.
- El abono de dicho material se realizará con una reducción, gastos a parte, del 15% sobre el precio que hubiese sido facturado, en concepto de manipulación.
- El importe de la devolución quedará en depósito para su descuento en próximas compras.

**PD :** En ningún caso aceptaremos mercancía a PORTE DEBIDO en nuestras instalaciones.

## Introducción

---

El presente catálogo general quiere mostrar toda la amplia gama de bombas, equipos de presión y contra incendios que forman parte de la extensa oferta comercial de Hidrobex, destinados principalmente a satisfacer las demandas en el Sector Doméstico y en la construcción de edificios.

La Garantía de calidad que ofrece Hidrobex está avalada por ella misma y por pertenecer al GRUPO CAMPEON, con más de 75 años de historia.

La constante evolución de todos sus productos garantiza una oferta equilibrada con una relación prestaciones/costo óptima.

## Generalidades

---

Respecto a los datos técnicos y prestaciones contenidos en el presente catálogo hay que mencionar lo siguiente:

- Los datos de funcionamiento indicados en el presente catálogo deben entenderse con agua limpia a una temperatura de 15°C, con densidad de 1 Kg/dm<sup>3</sup>, viscosidad cinemática de 20 mm<sup>2</sup>/s y presión atmosférica de 100 Kpa (altura de succión de 0 m).
- Todas las electrobombas de este catálogo son para corriente a 50 Hz.
- Las aplicaciones indicadas para cada modelo lo son a título genérico, sin valorar obviamente las particularidades de cada instalación concreta o producto bombeado.
- Tolerancias de las curvas hidráulicas según la norma ISO 9906 anexo A

Debido a la constante evolución de todos nuestros productos puede que algunos de ellos sufran modificaciones durante la vigencia del presente catálogo. Por lo tanto, en ningún caso los textos, fotografías o tabla de prestaciones tienen carácter contractual. Nos reservamos el derecho, sin previo aviso, de efectuar cualquier modificación en las características, materiales o aspecto de nuestros productos.

## REPRESENTANTES DE HIDROBEX ESPAÑA Y PORTUGAL

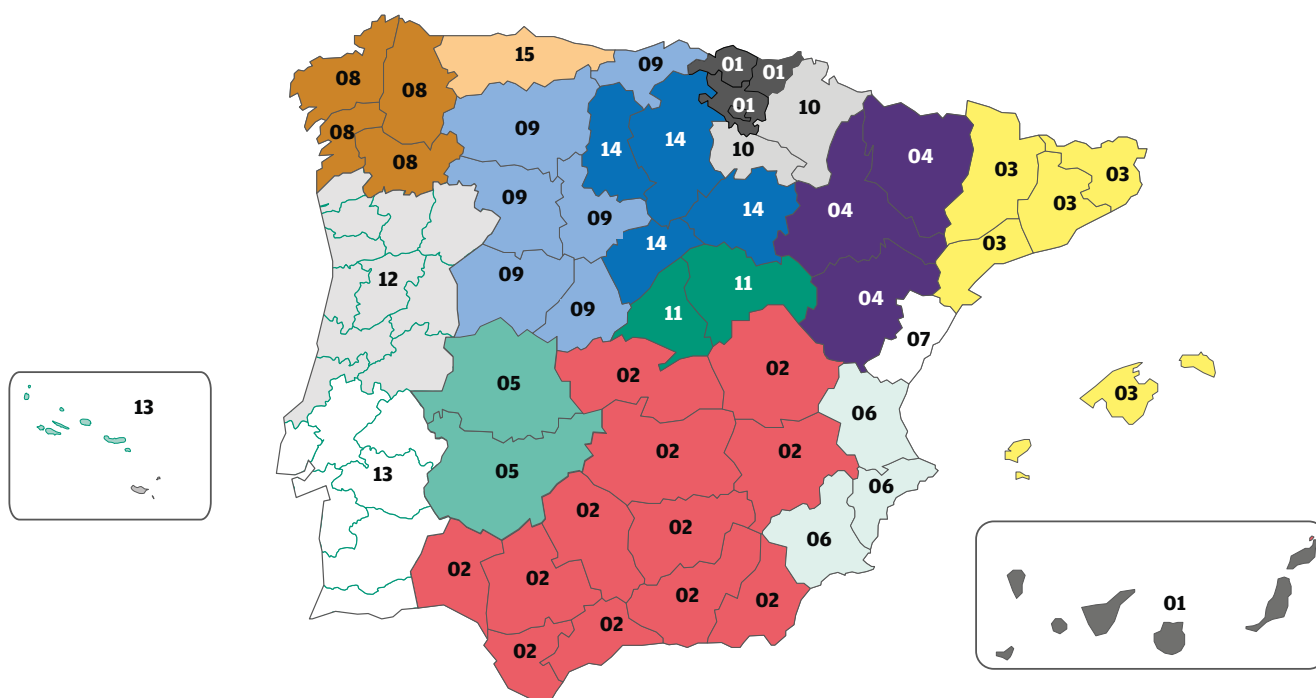

**01** **ÁLAVA, GUIPÚZCOA, VIZCAYA, LAS PALMAS, SANTA CRUZ DE TENERIFE**

JORDI ACEREDA

**02** **ALBACETE, ALMERÍA, CÁDIZ, CIUDAD REAL, CÓRDOBA, CUENCA, GRANADA, HUELVA, JAÉN, MÁLAGA, SEVILLA, TOLEDO, CEUTA, MELILLA, GUADALAJARA**

CORRESUR

**03** **BALEARES, BARCELONA, GERONA, LÉRIDA, TARRAGONA**

ALEIX PLANA / JORDI ACEREDA

**04** **HUESCA, TERUEL, ZARAGOZA**

GILPER / JORDI ACEREDA

**05** **BADAJOS, CÁCERES**

JAVIER GARCÍA

**06** **ALICANTE, MURCIA, VALENCIA**

CORRESUR

**07** **CASTELLÓN**

ENAGAR / ALEIX PLANA

**08** **LA CORUÑA, LUGO, ORENSE, PONTEVEDRA**

DIEGO BUGARIN / GUMERSINDO ARGIZ

**09** **ÁVILA, CANTABRIA, LEÓN, SALAMANCA, VALLADOLID, ZAMORA**

HIDROBEX ZAMORA

**10** **LA RIOJA, NAVARRA**

GILPER

**11** **MADRID,**

DIRECCIONALES

**12** **AVEIRO, BRAGA, BRAGANÇA, CASTELO BRANCO, COIMBRA, GUARDA, LEIRIA, PORTO, VIANA DO CASTELO, VILA REAL, VISEU**

RICARDO ALMEIDA

**13** **BEJA, ÉVORA, FARO, LISBOA, PORTALEGRE, SANTAREM, SETÚBAL, ISLAS**

MARIO VIDEIRA

**14** **BURGOS, PALENCIA, SEGOVIA, SORIA,**

HIDROBEX ZAMORA

**15** **ASTURIAS**

JUAN M. VALDÉS

<b>02/06</b>	CORRESUR: Antonio Correa	corresur@corresur.com	958372679
<b>07</b>	ENAGAR: Ricardo Navarro	rnavarro@enagarsl.com	963522759 / 690613030
<b>04 / 10</b>	GILPER: Rafael Gil	rafaelgil@tecnoplus.es	639303753
<b>05</b>	JAVIER GARCÍA	jgarcia@tecnoplus.es	667402404
<b>01 / 03 / 04</b>	JORDI ACEREDA	jacereda@campeon.es	661834953
<b>03</b>	ALEIX PLANA	aplana@tecnoplus.es	679791550
<b>08</b>	GUMERSINDO ARGIZ	gumercomercial@gmail.com	686424024
<b>08</b>	HIDROBEX GALICIA: Diego Bugarin	dbugarin@hidrobex.es	671158325 / 986090819
<b>09</b>	HIDROBEX ZAMORA: Marco Álvarez	malvarez@hidrobex.es	671721313
<b>09</b>	HIDROBEX ZAMORA: Alejandro Plaza	aplaza@hidrobex.es	615773746
<b>09</b>	HIDROBEX ZAMORA: Rocio Refoyo	rrefoyo@hidrobex.es	980538879 / 634418146
<b>14</b>	HIDROBEX ZAMORA: Julio de Mena	jdemen@hidrobex.es	667574046
<b>12</b>	RICARDO FILIPE DA SILVA ALMEIDA	ralmeida@campeon.es	(+351) 911 981 676
<b>15</b>	JUAN M. VALDÉS	valdes.representaciones@gmail.com	609 610 710
<b>13</b>	MARIO VIDEIRA	mvideira@campeon.es	(+351) 913 766 060



## GAMA DE SUPERFICIE

	Pág.		Pág.		
	<b>PB</b> Electrobombas centrifugas periféricas	<b>11</b>		<b>FDN</b> Electrobombas gran caudal piscinas públicas	<b>30</b>
	<b>JPG</b> Electrobombas autoaspirantes tipo JET	<b>12</b>		<b>BTM</b> Kit filtración de agua de piscinas	<b>31</b>
	<b>JPX</b> Electrobombas autoaspirantes tipo JET INOX	<b>13</b>		<b>FB</b> Filtros piscina con válvula selectora	<b>32</b>
	<b>JET</b> Electrobombas autoaspirantes tipo JET	<b>14</b>		<b>LS</b> Filtros laminados con válvula	<b>33</b>
	<b>HG</b> Electrobombas autoaspirantes rodete abierto	<b>15</b>		<b>FP</b> Prefiltros de hierro	<b>34</b>
	<b>JAP</b> Electrobombas para aspiraciones profundas	<b>16</b>		<b>VCO</b> Bomba dosificadora	<b>35</b>
	<b>CPM</b> Electrobombas monocelulares	<b>17</b>		<b>EASY-JET</b> Electrobombas autoaspirantes tipo JET en tecno polímero	<b>36</b>
	<b>HGAM</b> Electrobombas centrifugas caudal medio	<b>18</b>		<b>PE</b> Electrobombas centrifugas periféricas	<b>37</b>
	<b>HCPF</b> Electrobombas centrifugas caudal medio	<b>19</b>		<b>PE/A</b> Electrobombas periféricas autoaspirantes	<b>38</b>
	<b>HGT</b> Electrobombas centrifugas monobloc normalizadas	<b>20</b>		<b>PL</b> Electrobombas centrifugas periféricas-aspiración lateral	<b>39</b>
	<b>MH</b> Electrobombas multicelulares horizontales autoaspirantes	<b>21</b>		<b>PC</b> Electrobombas autoaspirantes canal lateral	<b>40</b>
	<b>EH</b> Electrobombas centrifugas multicelulares horizontales	<b>22</b>		<b>JA-100 N-146</b> Electrobombas autoaspirantes tipo JET	<b>41</b>
	<b>EV</b> Electrobombas centrifugas multicelulares verticales	<b>23</b>		<b>JAM</b> Electrobombas autoaspirantes tipo JET	<b>42</b>
	<b>MV</b> Electrobombas multicelulares verticales	<b>24</b>		<b>JA 150-200-300</b> Electrobombas autoaspirantes tipo JET	<b>43</b>
	<b>V12</b> Electrobombas multicelulares verticales	<b>25</b>		<b>JXF</b> Electrobombas autoaspirantes tipo JET INOX	<b>44</b>
	<b>FCP</b> Electrobombas autoaspirantes piscina	<b>26</b>		<b>PA</b> Electrobombas para aspiración profunda	<b>45</b>
	<b>MINI</b> Electrobombas autoaspirantes piscina	<b>27</b>		<b>RA</b> Electrobombas con turbina abierta	<b>46</b>
	<b>ND</b> Electrobombas autoaspirantes piscina	<b>28</b>		<b>KM</b> Electrobombas centrifugas monocelulares	<b>47</b>
	<b>MAXI</b> Electrobombas autoaspirantes piscina	<b>29</b>		<b>KBJ</b> Electrobombas centrifugas bicelulares	<b>48</b>

# ÍNDICE

## GAMA DE SUPERFICIE

	Pág.		Pág.		
	<b>KB</b> Electrobombas centrífugas bicelulares	<b>49</b>		<b>EHsp</b> Electrobombas multicelulares horizontales autoaspirantes	<b>81</b>
	<b>SE</b> Electrobombas centrífugas caudal medio	<b>50</b>		<b>EH15-EH20 INOX</b> Electrobombas multicelulares horizontales INOX	<b>82</b>
	<b>SC</b> Electrobombas centrífugas caudal medio-alto	<b>51</b>		<b>EV-INOX</b> Electrobomba multicelular vertical INOX	<b>83</b>
	<b>SD</b> Electrobombas centrífugas gran caudal	<b>52</b>		<b>VS</b> Electrobombas multicelulares verticales INOX	<b>93</b>
	<b>MON/A</b> Electrobombas centrífugas multicelulares autoaspirantes	<b>53</b>		<b>CX</b> Electrobombas monobloc INOX	<b>96</b>
	<b>PLUS A</b> Electrobombas centrífugas multicelulares autoaspirante	<b>54</b>		<b>KMS - KMX</b> Electrobombas monobloc AISI 304-316	<b>98</b>
	<b>PLUS SA</b> Electrobombas centrífugas multicelulares autoaspirante	<b>55</b>		<b>MN</b> Electrobombas centrífugas normalizadas	<b>101</b>
	<b>PLUS</b> Electrobombas centrífugas multicelulares horizontales	<b>56</b>		<b>DN</b> Electrobombas centrífugas gran caudal	<b>108</b>
	<b>PLUS/S</b> Electrobombas centrífugas multicelulares horizontales	<b>58</b>		<b>MNG-MNGX</b> Electrobombas centrífugas monobloc normalizadas	<b>109</b>
	<b>PLUS/V</b> Electrobombas centrífugas multicelulares verticales	<b>60</b>		<b>MA / MAX / MAD</b> Bombas centrífugas normalizadas eje libre Standard - AISI 316 - DUPLEX	<b>111</b>
	<b>PLUS/SV</b> Electrobombas centrífugas multicelulares verticales	<b>62</b>		<b>MJ</b> Electrobombas normalizadas s/bancada	<b>124</b>
	<b>PLUS/L-LG</b> Electrobombas centrífugas multicelulares verticales	<b>64</b>		<b>BEM-MARINA-NOVAX</b> Electrobombas para trasiego	<b>126</b>
	<b>PLUS/SL</b> Electrobombas centrífugas multicelulares verticales	<b>66</b>		<b>COLOMBO</b> Equipos de filtración	<b>134</b>
	<b>PLUS/SLX</b> Electrobombas centrífugas multicelulares verticales	<b>68</b>		<b>DRILL</b> Bomba taladro	<b>135</b>
	<b>PLUS/SLG - SLXG</b> Electrobombas centrífugas multicelulares verticales	<b>70</b>		<b>AG-DIS - IRON</b> Electrobombas gasóleo/gasolina	<b>136</b>
	<b>BMH-BMV-4BMH-4BMV</b> Electrobombas multicelulares	<b>74</b>		<b>MD</b> Electrobombas arrastre magnético	<b>142</b>
	<b>EH3-EH5-EH9 INOX</b> Electrobombas multicelulares horizontales INOX	<b>80</b>		<b>RC</b> Electrobombas aceleradoras para calefacción	<b>144</b>

## GAMA SUMERGIBLE

	Pág.		Pág.		
	<b>BF</b> Electrobombas para fuentes	<b>145</b>		<b>QBS</b> Electrobombas sumergibles drenaje	<b>162</b>
	<b>XKS-P</b> Electrobombas sumergibles achique	<b>146</b>		<b>PXJ-PB-PBX-PX-PXL</b> Electrobombas drenaje KOSHIN	<b>163</b>
	<b>WA</b> Electrobombas sumergibles achique	<b>147</b>		<b>20MP-20TAP</b> Electrobombas sumergibles drenaje	<b>167</b>
	<b>EQS</b> Electrobombas sumergibles achique	<b>148</b>		<b>QDX-AL</b> Electrobombas sumergibles drenaje	<b>168</b>
	<b>WB</b> Electrobombas sumergibles achique	<b>149</b>		<b>ASM-AST</b> Electrobombas sumergibles drenaje	<b>169</b>
	<b>XKS-S</b> Electrobombas sumergibles achique	<b>150</b>		<b>WQS</b> Electrobombas sumergibles drenaje / residuales	<b>170</b>
	<b>XKS-SW</b> Electrobombas sumergibles aguas sucias	<b>151</b>		<b>DS-DC</b> Electrobombas sumergibles aguas sucias	<b>171</b>
	<b>DIRTY</b> Electrobombas sumergibles aguas sucias	<b>152</b>		<b>DB</b> Electrobombas sumergibles BICANAL	<b>172</b>
	<b>D-CW</b> Electrobombas sumergibles achique	<b>153</b>		<b>WQ</b> Electrobombas sumergibles aguas residuales	<b>173</b>
	<b>FLOW</b> Electrobombas sumergibles achique	<b>154</b>		<b>PKJ</b> Electrobombas sumergibles para aguas residuales	<b>174</b>
	<b>DW</b> Electrobombas sumergibles achique-doble uso	<b>155</b>		<b>VTX</b> Electrobombas aguas sucias aguas residuales	<b>175</b>
	<b>EXTRACTOR</b> Electrobombas sumergibles aguas sucias	<b>156</b>		<b>80WQ</b> Electrobombas aguas residuales 4 polos	<b>176</b>
	<b>SP-G</b> Electrobombas sumergibles achique	<b>157</b>		<b>150WQ</b> Electrobombas aguas residuales 4 polos	<b>177</b>
	<b>SPV-G</b> Electrobombas sumergibles achique	<b>158</b>		<b>FTR 101</b> Electrobombas aguas sucias con triturador	<b>178</b>
	<b>DR</b> Electrobombas sumergibles drenaje	<b>159</b>		<b>PKG</b> Electrobombas aguas sucias con triturador	<b>179</b>
	<b>QDX</b> Electrobombas sumergibles drenaje	<b>160</b>		<b>WQT</b> Electrobombas aguas sucias con triturador	<b>180</b>
	<b>QDR</b> Electrobombas sumergibles drenaje	<b>161</b>		<b>SHT</b> Electrobombas aguas sucias con triturador	<b>181</b>

# ÍNDICE

## GAMA SUMERGIBLE

	Pág.		Pág.		
	<b>SWT</b> Electrobombas sumergibles aguas sucias con triturador	<b>182</b>		<b>ICOMPACT</b> Electrobombas sumergibles compacta 5"	<b>212</b>
	<b>TRITOR</b> Electrobombas sumergibles aguas sucias con triturador	<b>183</b>		<b>KISON</b> Electrobomba sumergible compacta 5"	<b>213</b>
	<b>FV-FV4</b> Electrobombas sumergibles aguas residuales	<b>184</b>		<b>SX</b> Electrobombas sumergibles compacta 5" INOX	<b>214</b>
	<b>FM- FM4</b> Electrobombas sumergibles aguas residuales	<b>188</b>		<b>VN</b> Electrobombas sumergibles compacta 5"	<b>216</b>
	<b>FC</b> Electrobombas sumergibles aguas residuales	<b>192</b>		<b>KIT4P</b> Kit electrobombas sumergibles 4"	<b>218</b>
	<b>FTR</b> Electrobombas aguas residuales con triturador	<b>193</b>		<b>ST</b> Electrobombas sumergibles 4"	<b>219</b>
	<b>RH65</b> Electrobombas sumergibles aguas residuales DN65	<b>194</b>		<b>VS4</b> Electrobombas sumergibles 4"	<b>225</b>
	<b>RH80</b> Electrobombas sumergibles aguas residuales DN80	<b>196</b>		<b>SP</b> Electrobombas sumergibles 4" - INOX	<b>231</b>
	<b>RH100</b> Electrobombas sumergibles aguas residuales DN100	<b>199</b>		<b>HX6</b> Electrobombas sumergibles 6"	<b>237</b>
	<b>SAM-316</b> Electrobombas sumergibles aguas residuales AISI-316	<b>201</b>		<b>MICRA</b> Electrobombas sumergibles 3"	<b>241</b>
	<b>TBM-TBX</b> Agitadores sumergibles	<b>202</b>		<b>FRANKLIN 4"</b> Motores sumergibles 4"	<b>242</b>
	<b>BOX</b> Equipos para evacuación aguas residuales	<b>205</b>		<b>COVERCO 4"</b> Motores sumergibles 4"	<b>244</b>
	<b>VETAX</b> Electrobombas sumergibles aguas limpias	<b>208</b>		<b>FRANKLIN 6"</b> Motores sumergibles 6"	<b>246</b>
	<b>VETAX AUTO</b> Grupo lectrobomba sumergible a presión constante	<b>209</b>		<b>ROVATTI 6"</b> Motores sumergibles 6"	<b>248</b>
	<b>DEEP</b> Electrobombas sumergibles aguas limpias	<b>210</b>			
	<b>E-DEEP</b> Grupo electrobomba sumergible a presión constante	<b>211</b>			

## BOMBEO SOLAR

	Pág.		Pág.
<b>BOMBEO SOLAR: ELECCION</b>	<b>250</b>	 <b>HBX</b> Cuadros eléctricos HIBRIDOS BOMBEO SOLAR	<b>259</b>
 <b>4SE - 4ST</b> Kit electrobombas sumergibles 4" bombeo solar	<b>251</b>	 <b>KSE-KSH-KSHR</b> Kits bombas sumergidas solares aguas profundas	<b>260</b>
 <b>FRANKLIN SINCRONO 4"</b> Motores síncronos a imanes permanentes 4"	<b>254</b>	 <b>KSA</b> Kits bombas sumergidas solares aguas profundas	<b>263</b>
 <b>FRANKLIN-COVERCO ASINCRONO 4"</b> Motres asíncronos de 4"	<b>255</b>	 <b>KSB</b> Kits bombas sumergidas solares pozos abiertos	<b>264</b>
 <b>E-SUN</b> Cuadros eléctricos para bombeo solar	<b>256</b>	 <b>KSC</b> Kits electrobombas para bombeo solar de piscinas	<b>265</b>
 <b>E-SUN PRO</b> Cuadros eléctricos para bombeo solar	<b>257</b>	 <b>ACCESORIOS</b> Accesorios para cuadros bombeo solar	<b>266</b>

## EQUIPOS DE PRESIÓN Y CONTRAINCENDIOS

	Pág.		Pág.
 <b>HIDROBOX</b> Grupo de presión con variador de velocidad integrado	<b>268</b>	 <b>SPEED</b> Grupos de presión con variador de velocidad	<b>288</b>
 <b>PRESS-PRESX</b> Grupos presión – acumulador horizontal 20 l	<b>270</b>	 <b>E-PUMP</b> Grupos de presión con variador de velocidad	<b>292</b>
 <b>EASY-INVERT</b> Grupos presión con variador velocidad integrado	<b>271</b>	 <b>SPEED-BOARD</b> Grupos de presión con variador de velocidad	<b>301</b>
 <b>24B-20A-50A-24W-20W-60W</b> Grupos de presión – acumulador membrana	<b>272</b>	 <b>SPEED-BOX</b> Grupos de presión con variador de velocidad	<b>307</b>
 <b>PR-P2-CM-IC-DG-EPR</b> Grupos presión – presión constante	<b>275</b>	 <b>GV</b> Grupos de presión con variador de velocidad	<b>311</b>
 <b>ONEMATIC</b> Grupos de presión con dispositivo compacto	<b>278</b>	 <b>CUE-CUD-CUED</b> Grupos contra incendios UNE 23-500-2012	<b>319</b>
 <b>G</b> Equipos hidroneumáticos de presión sobre bancada	<b>279</b>	 <b>EUS-DUS-EDUS</b> Grupo contra incendios UNE 23-500-2021 Abastecimiento sencillo	<b>321</b>
 <b>INDRIVE</b> Grupos de presión con variador de velocidad	<b>286</b>	 <b>MC - PD - T</b> Colector de pruebas con medidor de caudal	<b>322</b>
 <b>SPEED -EASY</b> Grupos de presión con variador de velocidad	<b>287</b>		



# ÍNDICE

## ACCESORIOS

	Pág.		Pág.		
	<b>PRESSURE WAVE/MAX</b> Acumuladores hidroneumáticos membrana fija	<b>326</b>		<b>CESE-CEDE-PD-PAR-SOFT</b> Cuadros eléctricos para grupos de presión	<b>353</b>
	<b>CHALLENGER</b> Acumuladores hidroneumáticos membrana fija	<b>327</b>		<b>CEAR-RRS-PROBOMBA FECALES</b> Cuadros eléctricos para electrobombas fecales	<b>357</b>
	<b>C2B</b> Acumuladores membrana fija COMPOSITE	<b>328</b>		<b>PROBOMBA</b> Cuadros eléctricos sin sondas	<b>360</b>
	<b>AC-AS-AF-AFV-AFH-SF-DL</b> Acumuladores membrana recambiable	<b>329</b>		<b>GUARDIAN / COS</b> Cuadros eléctricos - control por COS $\varphi$	<b>361</b>
	<b>CHARGER</b> Acumuladores membrana recambiable	<b>331</b>		<b>CSP-CSPD-CDP-CDPD-PZ-PYD</b> Cuadros eléctricos con sondas	<b>363</b>
	<b>ACM-ACZ</b> Acumuladores galvanizados sin membrana	<b>332</b>		<b>PZAS/PDAS/SOFT</b> Arrancadores suaves para bombas sumergidas	<b>367</b>
	<b>SDS</b> Depósitos para aguas residuales	<b>333</b>		<b>CVP</b> Cuadros con variador con sondas	<b>369</b>
	<b>E</b> Filtros	<b>334</b>		<b>CP</b> Cuadros eléctricos para bombas de filtración	<b>370</b>
	<b>NOVO</b> Descalcificadores	<b>335</b>		<b>PROTEC</b> Cuadros eléctricos para bombas	<b>372</b>
	<b>INDRIVE / ECODRIVE / SPEEDMATIC</b> Controlador bombas con variador velocidad	<b>336</b>		<b>CONTROLADORES</b> Controladores electrónicos de presión	<b>373</b>
	<b>E-PUMP</b> Controlador bombas con variador velocidad	<b>342</b>		<b>PRESOSTATOS - TRANSDUCTORES</b> Presostatos y transductores	<b>375</b>
	<b>SPEEDBOX-SPEEDBOARD</b> Controlador bombas con variador de velocidad	<b>344</b>		<b>ACCESORIOS</b> Accesorios varios	<b>379</b>
	<b>MICROBAR</b> Controlador bombas con variador velocidad	<b>347</b>		<b>COLECTORES</b> Acero inoxidable	<b>389</b>
	<b>CSV-CVB-CMV</b> Cuadros eléctricos para grupos presión variador	<b>348</b>		<b>RYLBRUN</b> Tubería flexible para bombas sumergibles	<b>391</b>
	<b>ONEMATIC</b> Cuadros eléctricos para grupos de presión	<b>351</b>		<b>MOT</b> Motores eléctricos hormigonera	<b>393</b>
	<b>CEM</b> Cuadros eléctricos simples MULTIFUNCIÓN	<b>352</b>		<b>INFORMACIÓN TÉCNICA</b>	<b>394</b>

## SERIE: PB



### Electrobombas centrífugas periféricas

Altura max. (m)	<b>60</b>
Caudal max. (l/min)	<b>55</b>

GAMA DE SUPERFICIE



<b>DOMÉSTICO</b>	<input type="checkbox"/>	<input type="checkbox"/>	<input type="checkbox"/>	<input type="checkbox"/>	<input type="checkbox"/>
<b>CIVIL</b>	<input type="checkbox"/>	<input type="checkbox"/>	<input type="checkbox"/>	<input type="checkbox"/>	<input type="checkbox"/>
<b>AGRICOLA</b>	<input type="checkbox"/>	<input type="checkbox"/>	<input type="checkbox"/>	<input type="checkbox"/>	<input type="checkbox"/>
<b>INDUSTRIAL</b>	<input type="checkbox"/>	<input type="checkbox"/>	<input type="checkbox"/>	<input type="checkbox"/>	<input type="checkbox"/>

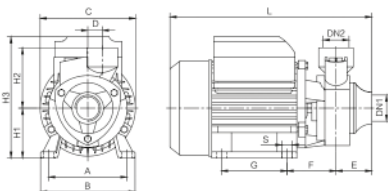

### APLICACIONES

Bombas centrífugas periféricas, capaces de desarrollar presiones elevadas con pequeños caudales. Aptas para pequeños grupos de presión.

### FUNCIONAMIENTO

- Fluido:** Agua limpia
- Temperatura máxima del líquido:** 60°C
- Presión máxima de ejercicio:** 6 bars (PB60), 8 bars (PB70/PB80)
- Altura máxima de aspiración:** 8 m
- Temperatura ambiente:** hasta 40°C

### CARACTERÍSTICAS CONSTRUCTIVAS

- CUERPO BOMBA:** En fundición gris
- SOPORTE BOMBA:** En fundición gris
- RODETE:** Latón estampado
- EJE MOTOR:** Acero inoxidable
- SELLO MECÁNICO:** Cerámica/Grafito
- ACCESORIOS:** Se suministra con interruptor - ON/OFF

### MOTOR ELÉCTRICO

Del tipo de inducción con rotor de jaula, de dos polos, cerrado y autoventilado, apto para el funcionamiento en continuo, con grado de protección IP44 y aislante clase B. Monofásicos 230 V - 50 Hz con condensador permanente conectado y protector térmico incorporado.

### CONEXIONES

Ø aspiración e impulsión **1"**

Bomba	A	B	C	D	E	F	G	L	S	H1	H2	H3	DN1	DN2
PB60	93	115	115	15	33,5	64,5	58	223,5	7	60	68	148	1"	1"
PB70	112	137	137	18	49,5	78,5	88	294	7	72	85	181	1"	1"
PB80	112	137	137	20	60	80	88	305	7	72	84,5	181	1"	1"



Dimensiones en mm

Modelo	Código	Potencia P2		Amp.	Peso (Kg)	Q(m³/h)	H(m)																PVP €
		CV	KW				0	0,3	0,6	0,9	1,2	1,5	1,8	2,1	2,4	2,7	3	3,3					
PB60	213060	0,5	0,37	2,7	4,7		40	32	27	22	17	12	8	4							123,00		
PB70	213070	0,75	0,55	3,9	8,5		48	42	37	32	27	22	17	13	8	4					154,00		
PB80	213080	1	0,74	5,2	10		60	53	56	39	33	28	23	18	14	10	7	3			191,50		

## SERIE: JPG



### Electrobombas autoaspirantes tipo JET en tecnopolímero

 Altura max. (m)	<b>40</b>
 Caudal max. (l/min)	<b>58</b>



<b>DOMÉSTICO</b>	<input type="checkbox"/>	<input type="checkbox"/>	<input type="checkbox"/>	<input type="checkbox"/>	<input type="checkbox"/>
<b>CIVIL</b>	<input type="checkbox"/>	<input type="checkbox"/>	<input type="checkbox"/>	<input type="checkbox"/>	<input type="checkbox"/>
<b>AGRICOLA</b>	<input type="checkbox"/>	<input type="checkbox"/>	<input type="checkbox"/>	<input type="checkbox"/>	<input type="checkbox"/>
<b>INDUSTRIAL</b>	<input type="checkbox"/>	<input type="checkbox"/>	<input type="checkbox"/>	<input type="checkbox"/>	<input type="checkbox"/>

### APLICACIONES

Bombas centrífugas autoaspirantes con sistema JET-venturi, con gran capacidad de aspiración incluso con pequeñas cantidades de aire-gas en el agua. Indicadas en aplicaciones domésticas, grupos de presión, riego de jardines, lavado, etc. Muy compactas, muy silenciosas y de gran poder de aspiración. Para aspiraciones superiores a 4 m, se recomienda instalar una tubería de aspiración superior de 1".

### FUNCIONAMIENTO

**Fluido:** Agua limpia  
**Temperatura máxima del líquido:** 40°C  
**Presión máxima de ejercicio:** 5 bars  
**Altura máxima de aspiración:** 8 m

### CARACTERÍSTICAS CONSTRUCTIVAS

**CUERPO BOMBA:** Tecnopolímero con fibra de vidrio con insertos en latón en las bocas de aspiración e impulsión  
**SOPORTE BOMBA:** Tecnopolímero con fibra de vidrio  
**RODETE:** Tecnopolímero con fibra de vidrio  
**DIFUSOR Y SISTEMA VENTURI:** Tecnopolímero con fibra de vidrio  
**EJE MOTOR:** Acero inoxidable  
**SELLO MECÁNICO:** Cerámica/Grafito  
**ACCESORIOS:** Se suministra con interruptor, cable de 1,2 m y conector.

### MOTOR ELÉCTRICO

Del tipo de inducción con rotor de jaula, de dos polos, cerrado y autoventilado, apto para el funcionamiento en continuo, con grado de protección IPX4 y aislante clase F. Monofásicos 230 V - 50 Hz con condensador permanente conectado y protector térmico incorporado.

### CONEXIONES

Ø aspiración e impulsión **1"**

Modelo	Código	Potencia	Amp.	Peso (Kg)	Q(m³/h) (l/min)	0	0,6	1,2	1,8	2,4	3,0	PVP €
		KW				40	37	33	27	19	6	
<b>JPG 800</b>	220250	0,8	3,6	7	H(m)	<b>40</b>	<b>37</b>	<b>33</b>	<b>27</b>	<b>19</b>	<b>6</b>	<b>213,00</b>

## SERIE: JPX



### Electrobombas autoaspirantes tipo JET en inoxidable

Altura max. (m) **46**

Caudal max. (l/min) **62**



#### DOMÉSTICO



#### CIVIL



#### AGRICOLA



#### INDUSTRIAL



### APLICACIONES

Bombas centrífugas autoaspirantes con sistema JET-venturi, con gran capacidad de aspiración incluso con pequeñas cantidades de aire-gas en el agua. Indicadas en aplicaciones domésticas, grupos de presión, riego de jardines, lavado, etc. Muy compactas, muy silenciosas y de gran poder de aspiración. Para aspiraciones superiores a 4 m, se recomienda instalar una tubería de aspiración superior de 1".

### FUNCIONAMIENTO

**Fluido:** Agua limpia

**Temperatura máxima del líquido:** 40°C

**Presión máxima de ejercicio:** 5 bars

**Altura máxima de aspiración:** 8 m

### CARACTERÍSTICAS CONSTRUCTIVAS

**CUERPO BOMBA:** Acero inoxidable

**SOPORTE BOMBA:** Tecnopolímero con fibra de vidrio

**RODETE:** Tecnopolímero con fibra de vidrio

**DIFUSOR Y SISTEMA VENTURI:** Tecnopolímero con fibra de vidrio

**EJE MOTOR:** Acero inoxidable

**SELLO MECÁNICO:** Cerámica/Grafito

**ACCESORIOS:** Se suministra con interruptor, cable de 1,2 m y conector.

### MOTOR ELÉCTRICO

Del tipo de inducción con rotor de jaula, de dos polos, cerrado y autoventilado, apto para el funcionamiento en continuo, con grado de protección IPX4 y aislante clase F. Monofásicos 230 V - 50 Hz con condensador permanente conectado y protector térmico incorporado.

### CONEXIONES

Ø aspiración e impulsión **1"**

Modelo	Código	Potencia	Amp.	Peso (Kg)	Q(m³/h) (l/min)	0	0,6	1,2	1,8	2,4	3,0	3,6	PVP €
		KW	1-230V			0	10	20	30	40	50	60	
JPX 1200	220260	1,2	5,8	8,2	H(m)	<b>46</b>	<b>43</b>	<b>38</b>	<b>32</b>	<b>26</b>	<b>16</b>	<b>5</b>	<b>259,00</b>

## SERIE: JET



### Electrobombas autoaspirantes tipo JET

Altura max. (m)	<b>45</b>
Caudal max. (l/min)	<b>60</b>



JET 100P

<b>DOMÉSTICO</b>	
<b>CIVIL</b>	
<b>AGRICOLA</b>	
<b>INDUSTRIAL</b>	

### APLICACIONES

Bombas centrífugas autoaspirantes con sistema JET-Venturi, con gran capacidad de aspiración incluso con pequeñas cantidades de aire-gas en el agua. Indicadas en aplicaciones domésticas, grupos de presión, riego jardines, lavado, etc. Para aspiraciones superiores a 4 m., instalar tubería de aspiración mayor de 1 1/2".

### FUNCIONAMIENTO

- Fluido:** Agua limpia
- Temperatura máxima del líquido:** 40°C
- Presión máxima de ejercicio:** 5 bars
- Altura máxima de aspiración:** 9 m
- Temperatura ambiente:** hasta 40°C

### CARACTERÍSTICAS CONSTRUCTIVAS

- CUERPO BOMBA:** En fundición gris
- SOPORTE BOMBA:** En fundición gris
- RODETE:** Latón
- DIFUSOR y SISTEMA VENTURI:** Noryl reforzado con fibra de vidrio (GFN2V)
- EJE MOTOR:** Acero inoxidable AISI-416
- SELLO MECÁNICO:** Cerámica/Grafito

### MOTOR ELÉCTRICO

Del tipo de inducción con rotor de jaula, de dos polos, cerrado y autoventilado, apto para el funcionamiento en continuo, con grado de protección IP44 y aislante clase B. Monofásicos 230 V - 50 Hz con condensador permanente conectado y protector térmico incorporado.

### CONEXIONES

- Ø aspiración **1"**
- Ø impulsión **1"**

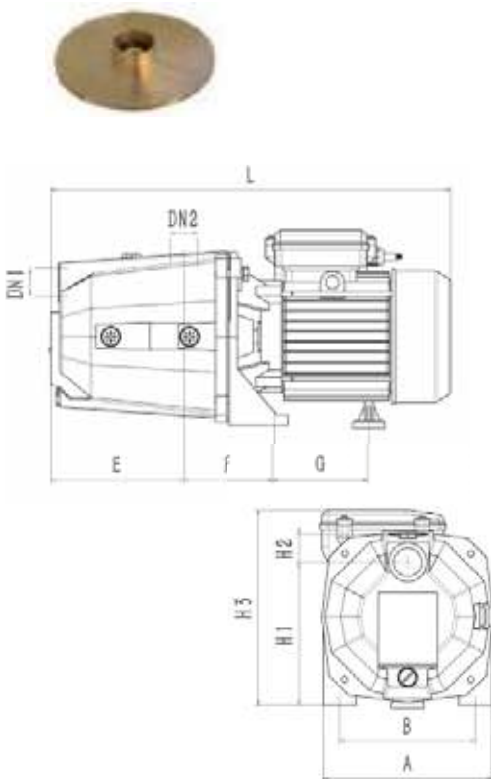

A	B	E	F	G	L	H1	H2	H3
180	145	142	96,5	101	427	153	30	209

Modelo	Código	Potencia P2		Amp.	Peso (Kg)	Q(m³/h) (l/min)	H(m)								PVP €
		CV	KW				0,3	0,6	0,9	1,2	1,8	2,4	3,0	3,6	
<b>JET 100P</b>	203400	1	0,75	4,9	16,0	H(m)	<b>45</b>	<b>42</b>	<b>40</b>	<b>37</b>	<b>32</b>	<b>25</b>	<b>18</b>	<b>10</b>	<b>297,50</b>



**Electrobombas AUTOASPIRANTES de rodete abierto**

Altura max. (m)	<b>24</b>
Caudal max. (l/min)	<b>1400</b>



<b>DOMÉSTICO</b>	<input type="checkbox"/>	<input type="checkbox"/>	<input type="checkbox"/>	<input type="checkbox"/>	<input type="checkbox"/>
<b>CIVIL</b>	<input type="checkbox"/>	<input type="checkbox"/>	<input type="checkbox"/>	<input type="checkbox"/>	<input type="checkbox"/>
<b>AGRICOLA</b>	<input type="checkbox"/>	<input type="checkbox"/>	<input type="checkbox"/>	<input type="checkbox"/>	<input type="checkbox"/>
<b>INDUSTRIAL</b>	<input type="checkbox"/>	<input type="checkbox"/>	<input type="checkbox"/>	<input type="checkbox"/>	<input type="checkbox"/>

**APLICACIONES**

Bombas centrífugas AUTOASPIRANTES de rodete abierto. La válvula antirretorno incorporada en la boca de aspiración evita que se detenga el efecto sifón y asegura el cebado automático. En cada arranque la bomba se vuelve a cebar, aunque solo esté parcialmente llena de líquido y con la tubería de aspiración completamente vacía. Se utiliza en el drenaje de agua limpia o ligeramente sucia, en riego de superficie y en operaciones de vaciado.

**FUNCIONAMIENTO**

- Fluido:** Aguas limpias o moderadamente cargados de impurezas
- Temperatura máxima del líquido:** 90°C
- Presión máxima de ejercicio:** 4 bar
- Altura máxima de aspiración:** 7 m
- Temperatura ambiente hasta:** 40°C

**CARACTERÍSTICAS CONSTRUCTIVAS**

- CUERPO BOMBA:** Fundición gris
- SOPORTE MOTOR:** Fundición gris
- RODETE:** Fundición gris
- EJE MOTOR:** Acero inoxidable AISI 304
- SELLO MECÁNICO:** Cerámica/Grafito/NBR
- JUNTA CUERPO BOMBA:** NBR

**MOTOR ELÉCTRICO**

Del tipo de inducción con rotor de jaula, de dos polos, cerrado y autoventilado, apto para el funcionamiento en continuo, con grado de protección IP44 y aislante clase F. Monofásicos 230 V - 50 Hz con condensador permanente conectado y protector térmico incorporado o trifásicos 230/400V - 50 Hz. Los motores trifásicos deberán ser protegidos por el usuario.

**CONEXIONES**

- HG50 Ø aspiración - impulsión **2"**
- HG80 Ø aspiración - impulsión **3"**

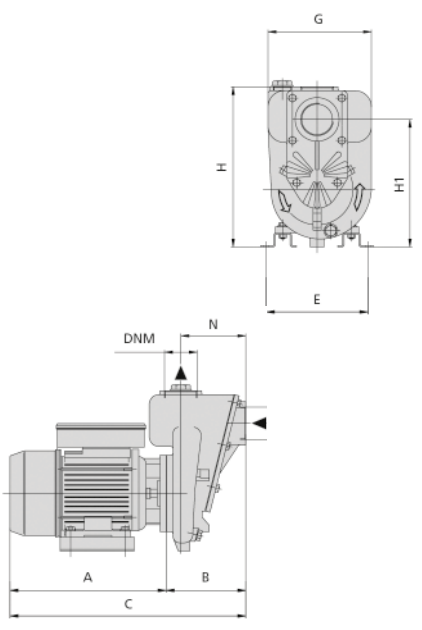

Modelo	A	B	C	E	G	H	H1	N	DNA	DNM
HG 50	260	152	412	185	193	302	240	122	2"	2"
HG 80-2,2	335	193	598	200	193	312	220	150	3"	3"
HG80-4	376	252	628	179	277	443	350	198	3"	3"

Dimensiones en mm

Modelo	Código	Potencia P2		Amp.		Peso (Kg)	Q(m³/h) (l/min)	1,5	3	6	12	18	24	30	36	48	60	72	84	PVP €
		CV	KW	1-230V	3-400V			25	50	100	200	300	400	500	600	800	1000	1200	1400	
HGM 50-1,1	204009	1,5	1,1	8,2	--	25,6	H(m)	<b>19</b>	<b>18,5</b>	<b>18</b>	<b>16</b>	<b>13,5</b>	<b>10,5</b>	<b>6,5</b>						<b>747</b>
HGM 50-1,5	204012	2	1,5	9,5	--	26,6		<b>19</b>	<b>18,5</b>	<b>17</b>	<b>15</b>	<b>12</b>	<b>9</b>	<b>4</b>						
HGM 80.2,2	204013	3	2,2	15	--	34,4			<b>17</b>	<b>16</b>	<b>15</b>	<b>14</b>	<b>13,5</b>	<b>13</b>	<b>11</b>	<b>6</b>				<b>989</b>
HGT 50-1,1	204014	1,5	1,1	--	3,7	25,6	H(m)	<b>19</b>	<b>18,5</b>	<b>18</b>	<b>16</b>	<b>13,5</b>	<b>10,5</b>	<b>6,5</b>						<b>835</b>
HGT 50-1,5	204015	2	1,5	--	4,5	26,6		<b>19</b>	<b>18,5</b>	<b>17</b>	<b>15</b>	<b>12</b>	<b>9</b>	<b>4</b>						
HGT 80-2,2	204016	3	2,2	--	5,7	34,4			<b>17</b>	<b>16</b>	<b>15</b>	<b>14</b>	<b>13,5</b>	<b>13</b>	<b>11</b>	<b>6</b>				<b>1.048</b>
HGT 80-4	204224	5,5	4	--	8,8	76,5				<b>24</b>	<b>23</b>	<b>22</b>	<b>21,5</b>	<b>21</b>	<b>19</b>	<b>17</b>	<b>14</b>	<b>11</b>		<b>2.022</b>

## SERIE: JAP



### Electrobombas para aspiraciones profundas

Altura max. (m)	<b>42</b>
Caudal max. (l/min)	<b>60</b>



**DOMÉSTICO**



**CIVIL**



**AGRICOLA**



**INDUSTRIAL**



### APLICACIONES

Bombas centrífugas autoaspirantes tipo JET, para aspiraciones profundas de hasta 35 m de profundidad, destinadas para pozos de 2”/4”.

Indicadas en aplicaciones domésticas, equipos de presión, riego de jardines, etc.

### FUNCIONAMIENTO

- Fluido:** Agua limpia
- Temperatura máxima del líquido:** 60°C
- Presión máxima de ejercicio:** 6 bars
- Altura máxima de aspiración:** 35 m
- Temperatura ambiente:** hasta 40°C

### CARACTERÍSTICAS CONSTRUCTIVAS

- CUERPO BOMBA:** En fundición gris
- SOPORTE BOMBA:** En fundición gris
- RODETE:** Latón
- CUERPO HIDROINYECTOR:** En fundición gris
- DIFUSOR y SISTEMA VENTURI:** Tecnopolímero Noryl
- EJE MOTOR:** Acero inoxidable AISI-416
- SELLO MECÁNICO:** Cerámica/Grafito

### MOTOR ELÉCTRICO

Del tipo de inducción con rotor de jaula, de dos polos, cerrado y autoventilado, apto para el funcionamiento en continuo, con grado de protección IP44 y aislante clase B. Monofásicos 230 V - 50 Hz con condensador permanente conectado y protector térmico incorporado.

### CONEXIONES

- Ø aspiración **1 ¼”**
- Ø impulsión **1”**

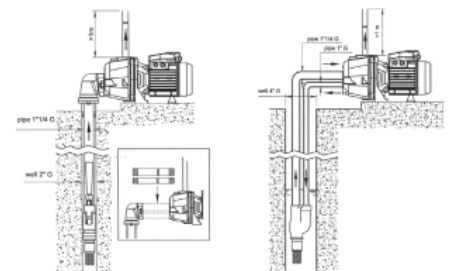

Modelo	Código	Potencia P2		Amp.	Peso (Kg)	Q(m³/h)	Q (l/min)															Profundidad aspiración	Ø pozo mínimo	PVP €
		CV	KW				0	0,12	0,24	0,36	0,48	0,6	0,84	0,96	1,08	1,2	1,32	1,44	1,56	1,68	1,8			
JAP 100	202181	1,0	0,74	5,5	24	35	32	30	28	26	25	23	22	20	19	18	17	16	15	12	15	2”	305,00	
						30	29	26	23	21	19	17	16	14	13	12	12	11	10	10	20			
						55	52	49	46	42	38	34	30	28	32	20	18	15						
JAP 150	202185	1,5	1,1	7,5	25	H(m)	50	47	43	40	35	32	28	28	25	22	20	4”	509,00					
						40	35	32	28	25	21	19	25											
						35	32	28	25	30														
						30	27	24	20	35														

## SERIE: CPM

**HAPPY**<sup>®</sup>

### Electrobombas centrífugas monocelulares

Altura max. (m) **35**

Caudal max. (l/min) **120**



CPM 158



CPM 180

<b>DOMÉSTICO</b>	<input type="checkbox"/>	<input type="checkbox"/>	<input type="checkbox"/>	<input type="checkbox"/>	<input type="checkbox"/>
<b>CIVIL</b>	<input type="checkbox"/>	<input type="checkbox"/>	<input type="checkbox"/>	<input type="checkbox"/>	<input type="checkbox"/>
<b>AGRICOLA</b>	<input type="checkbox"/>	<input type="checkbox"/>	<input type="checkbox"/>	<input type="checkbox"/>	<input type="checkbox"/>
<b>INDUSTRIAL</b>	<input type="checkbox"/>	<input type="checkbox"/>	<input type="checkbox"/>	<input type="checkbox"/>	<input type="checkbox"/>

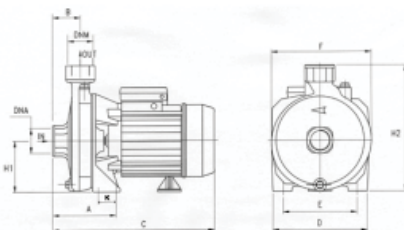

### APLICACIONES

Bombas centrífugas de un rodete indicadas para pequeños y medianos caudales. Poseen buen rendimiento hidráulico con curvas de tendencia plana y buenas capacidades de aspiración.

Indicadas en aplicaciones industriales y domésticas. Apts para grupos de presión para viviendas y riego de jardines.

### FUNCIONAMIENTO

**Fluido:** Aguas limpias y líquidos mecánica y químicamente no agresivos

**Temperatura máxima del líquido:** 60°C

**Presión máxima de ejercicio:** 8 bars

**Altura máxima de aspiración:** 7 m

**Temperatura ambiente:** hasta 40°C

### CARACTERÍSTICAS CONSTRUCTIVAS

**CUERPO BOMBA:** En fundición gris

**SOPORTE BOMBA:** En Aluminio

**RODETE:** En latón

**EJE MOTOR:** Acero inoxidable

**SELLO MECÁNICO:** Cerámica/Grafito

### MOTOR ELÉCTRICO

Del tipo de inducción con rotor de jaula, de dos polos, cerrado y autoventilado, apto para el funcionamiento en continuo, con grado de protección IP44 y aislante clase B. Monofásicos 230 V - 50 Hz con condensador permanente conectado y protector térmico incorporado.

### CONEXIONES



Ø aspiración **1"**

Ø impulsión **1"**

Bomba	A	K	B	C	D	E	F	H1	H2	DNA	DNM
CPM 158	85	--	46	310	190	152	185	100	242	1"	1"
CPM 180	95	55	58	345	230	190	224	122	298	1"	1"

Dimensiones en mm

Modelo	Código	Potencia P2		Amp.	Peso (Kg)	Q(m³/h)	H(m)																PVP €
		CV	KW				1-230V	0,9	1,2	1,8	2,4	3	3,6	4,2	4,8	5,4	6	6,6	7,2				
CPM 158	200959	1	0,75	5,5	13		30	29	27	26	24	22	20	18	16	13	10		275,00				
CPM 180	201840	1,5	1,1	7,5	20		35	35	33	31	30	28	26	25	23	20	18	15		398,00			

**SERIE: HGAM****HAPPY®****Electrobombas centrífugas caudal medio**

 Altura max. (m) **20**

 Caudal max. (l/min) **300**
**DOMÉSTICO****CIVIL****AGRICOLA****INDUSTRIAL****APLICACIONES**

Bombas centrífugas con impulsores adecuados para caudales medios a bajas presiones.

Indicadas en aplicaciones de riego, en la aspiración desde ríos, canales y embalses y para trasvases industriales, etc.

**FUNCIONAMIENTO**

**Fluido:** Aguas limpias y líquidos mecánicamente y químicamente no agresivos

**Rango temperatura del líquido:** 60°C

**Presión máxima de ejercicio:** 6 bars

**Altura máxima de aspiración:** 5 m

**Temperatura ambiente hasta:** 40 °C

**CARACTERÍSTICAS CONSTRUCTIVAS**

**CUERPO BOMBA:** Fundición de hierro

**SOPORTE BOMBA:** Fundición de hierro

**RODETE:** Latón

**EJE MOTOR:** Acero inoxidable

**SELLO MECÁNICO:** Cerámica/Grafito

**MOTOR ELÉCTRICO**

Del tipo de inducción con rotor de jaula, de dos polos, cerrado y autoventilado, apto para el funcionamiento en continuo S1, con grado de protección IP44 y aislante clase B. Monofásicos 230 V - 50 Hz con condensador permanente conectado y protector térmico incorporado.

**CONEXIONES**

Ø aspiración e impulsión **1 ½"**

Modelo	Código	Potencia P2		Amp.	Peso	Q(m³/h)	0	3	6	9	12	15	18	PVP
		CV	KW				0	50	100	150	200	250	300	
<b>HGAM-70</b>	203510	1	0,75	5,0	14,5	H(m)	<b>18</b>	<b>17</b>	<b>16</b>	<b>15</b>	<b>13,5</b>	<b>11,5</b>	<b>9</b>	<b>271,00</b>
<b>HGAM-75</b>	203520	1,5	1,1	6,5	15		<b>20</b>	<b>19</b>	<b>17,5</b>	<b>16</b>	<b>14,5</b>	<b>12,5</b>	<b>10,5</b>	<b>320,00</b>

## SERIE: HCPF

HAPPY®

### Electrobombas centrífugas caudal medio

Altura max. (m) **30**

Caudal max. (l/min) **550**



#### DOMÉSTICO



#### CIVIL



#### AGRICOLA



#### INDUSTRIAL



### APLICACIONES

Bombas centrífugas con impulsores adecuados para caudales medios a bajas presiones. El rodete de paso ancho permite bombear agua con pequeñas impurezas. Indicadas en aplicaciones de riego, en la aspiración desde ríos, canales y embalses y para trasvases industriales, etc.

### FUNCIONAMIENTO

**Fluido:** Líquidos moderadamente cargados de impurezas

**Rango temperatura del líquido:** 60°C

**Presión máxima de ejercicio:** 6 bars

**Altura máxima de aspiración:** 5 m

**Temperatura ambiente hasta:** 40 °C

### CARACTERÍSTICAS CONSTRUCTIVAS

**CUERPO BOMBA:** Fundición de hierro

**SOPORTE BOMBA:** Fundición de hierro

**RODETE:** Latón

**EJE MOTOR:** Acero inoxidable

**SELLO MECÁNICO:** Cerámica/Grafito

### MOTOR ELÉCTRICO

Del tipo de inducción con rotor de jaula, de dos polos, cerrado y autoventilado, apto para el funcionamiento en continuo S1, con grado de protección IP44 y aislante clase B. Monofásicos 230 V - 50 Hz con condensador permanente conectado y protector térmico incorporado o trifásicos 400 V - 50 Hz. Los motores trifásicos deberán ser protegidos por el usuario.

### CONEXIONES

Ø aspiración e impulsión **2"**

Modelo	Código	Potencia P2		Amp.		Peso (Kg)	Q(m³/h)	H(m)												PVP €
		CV	KW	1-230V	3-400V			0	3	6	12	18	21	24	27	30	33			
HCPF-60	202660	1,5	1,1	7,5	--	22		<b>20</b>	<b>19,5</b>	<b>19</b>	<b>17,5</b>	<b>15,5</b>	<b>14</b>	<b>12</b>	<b>10</b>	<b>7</b>	<b>423,00</b>			
HCPF-70	202670	2	1,5	9,5	--	23,5	H(m)	<b>24</b>	<b>23,5</b>	<b>22,5</b>	<b>20,5</b>	<b>18</b>	<b>16,5</b>	<b>14,5</b>	<b>12,5</b>	<b>10</b>	<b>7</b>	<b>455,00</b>		
HCPF-80T	202685	3	2,2	--	4,3	28		<b>30</b>	<b>29,5</b>	<b>29</b>	<b>27</b>	<b>24</b>	<b>21,5</b>	<b>19</b>	<b>16</b>	<b>12,5</b>	<b>9</b>	<b>570,00</b>		



## SERIE: HGT



### Electrobombas centrífugas monobloc normalizadas

Altura max. (m)	<b>42</b>
Caudal max. (l/min)	<b>650</b>



#### APLICACIONES

Electrobombas centrífugas monobloc normalizadas. Muy adecuadas para aplicaciones agrícolas, industriales y en servicios generales en los mercados de la construcción, abastecimiento de aguas, riegos complejos, circulación de agua fría y caliente, climatización, etc.

#### FUNCIONAMIENTO

**Fluido:** Líquidos moderadamente cargados de impurezas, que no contenga materiales abrasivos

**Máxima temperatura del líquido:** 60°C

**Presión máxima de ejercicio:** 6 bars

**Altura máxima de aspiración:** 7 m

**Temperatura ambiente hasta:** 40 °C

<b>DOMÉSTICO</b>	<input type="checkbox"/>	<input type="checkbox"/>	<input type="checkbox"/>	<input type="checkbox"/>	<input type="checkbox"/>
<b>CIVIL</b>	<input type="checkbox"/>	<input type="checkbox"/>	<input type="checkbox"/>	<input type="checkbox"/>	<input type="checkbox"/>
<b>AGRICOLA</b>	<input type="checkbox"/>	<input type="checkbox"/>	<input type="checkbox"/>	<input type="checkbox"/>	<input type="checkbox"/>
<b>INDUSTRIAL</b>	<input type="checkbox"/>	<input type="checkbox"/>	<input type="checkbox"/>	<input type="checkbox"/>	<input type="checkbox"/>

#### CARACTERÍSTICAS CONSTRUCTIVAS

**CUERPO BOMBA:** Fundición de hierro

**SOPORTE BOMBA:** Fundición de hierro

**RODETE:** Fundición de hierro

**EJE MOTOR:** Acero inoxidable

**SELLO MECÁNICO:** Cerámica/Grafito

#### MOTOR ELÉCTRICO

Del tipo de inducción con rotor de jaula, de dos polos, cerrado y autoventilado, apto para el funcionamiento en continuo S1, con grado de protección IP44 y aislante clase B. Trifásicos 400 V - 50 Hz. Arranque directo. Los motores trifásicos deberán ser protegidos por el usuario.

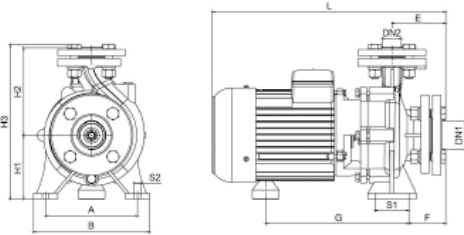

#### CONEXIONES

Ø aspiración **2 1/2"**      Ø impulsión **1 1/2"**

Modelo	DN1	DN2	A	B	E	F	G	L	S1	S2	H1	H2	H3
HGT 40-200/5,5	2 1/2"	1 1/2"	215	265	132	97	296	550	70	14	160	202	369

Modelo	Código	Potencia P2		Amp.	Peso (Kg)	Q(m³/h) (l/min)	H(m)												PVP €
		CV	KW				0	9	12	15	18	21	24	27	30	33	36	39	
<b>HGT 40-200/5,5</b>	<b>203460</b>	<b>7,5</b>	<b>5,5</b>	<b>10,5</b>	<b>60</b>	<b>H(m)</b>	<b>42</b>	<b>41,5</b>	<b>41</b>	<b>40,5</b>	<b>40</b>	<b>39,3</b>	<b>38,6</b>	<b>37</b>	<b>35</b>	<b>30</b>	<b>24</b>	<b>3</b>	<b>1.195,00</b>

\* Existencia limitada.

## SERIE: MH



### Electrobombas centrífugas multicelulares AUTOASPIRANTES

Altura max. (m)	<b>68</b>
Caudal max. (l/min)	<b>100</b>

GAMA DE SUPERFICIE



<b>DOMÉSTICO</b>	<input type="checkbox"/>	<input type="checkbox"/>	<input type="checkbox"/>	<input type="checkbox"/>	<input type="checkbox"/>
<b>CIVIL</b>	<input type="checkbox"/>	<input type="checkbox"/>	<input type="checkbox"/>	<input type="checkbox"/>	<input type="checkbox"/>
<b>AGRICOLA</b>	<input type="checkbox"/>	<input type="checkbox"/>	<input type="checkbox"/>	<input type="checkbox"/>	<input type="checkbox"/>
<b>INDUSTRIAL</b>	<input type="checkbox"/>	<input type="checkbox"/>	<input type="checkbox"/>	<input type="checkbox"/>	<input type="checkbox"/>

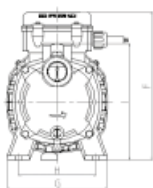
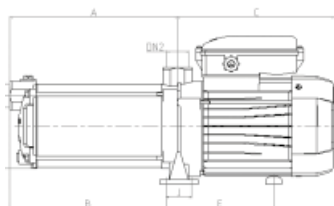

### APLICACIONES

Bombas centrífugas multicelulares horizontales AUTOASPIRANTES, silenciosas y de óptimas prestaciones, muy adecuadas para aplicaciones domésticas, industriales, grupos de presión, sistemas de riego, tratamiento de aguas, aires acondicionados, sistemas de lavado, etc.

### FUNCIONAMIENTO

**Fluido:** Aguas limpias y líquidos no agresivos ni viscosos, exentos de sustancias sólidas

**Temperatura máxima del líquido:** 40°C

**Presión máxima de ejercicio:** 8 bar

**Altura máxima de aspiración:** 8 m

**Temperatura ambiente hasta:** 40°C

### CARACTERÍSTICAS CONSTRUCTIVAS

**CUERPO ASPIRACION:** Fundición gris

**CUERPO IMPULSION:** Fundición gris

**DIFUSORES/RODETES:** PPO reforzado

**CARCASA EXTERIOR:** Acero inoxidable AISI 304

**EJE MOTOR:** Acero inoxidable AISI 304 + 45# soldado

**SELLO MECÁNICO:** Carbono/Grafito

**JUNTA CUERPO BOMBA:** HNBR

### MOTOR ELÉCTRICO

Del tipo de inducción con rotor de jaula, de dos polos, cerrado y autoventilado, apto para el funcionamiento en continuo, con grado de protección IP54 y aislante clase F. Monofásicos 230 V - 50 Hz con condensador permanente conectado y protector térmico incorporado o trifásicos 230/400V - 50 Hz. Los motores trifásicos deberán ser protegidos por el usuario.

### CONEXIONES

Ø aspiración / impulsión **1"**

Modelo	A	B	C	D	E	F	G	H	I	J	DN1	DN2
MH 75	171	153	222	113	144	213	155	120	170	40	1"	1"
MH 100	201	177	222	113	144	213	155	120	170	40	1"	1"
MH 120	225	201	222	113	144	213	155	120	170	40	1"	1"
MH 150	249	225	243	113	167	233	155	120	190	40	1"	1"
MH 200	273	249	243	113	167	233	155	120	190	40	1"	1"

Dimensiones en mm

Modelo	Código	Potencia P2		Amp.		Peso (Kg)	Q(m³/h) (l/min)	H(m)																PVP €	
		CV	KW	1-230V	3-400V			0	1,2	1,8	2,4	3	3,6	4,2	4,8	5,4	6	10	14	19	23	27	31		36
MH 75	207000	0,75	0,55	3,9	--	12		23	23	23	22	22	21	20	17	14	10								321
MH 100	207005	1	0,75	5,2	--	13		34	34	33	32	31	29	27	23	19	14								353
MH 120	207010	1,2	0,9	6		14,5	H(m)	45	45	44	43	42	40	37	32	27	22								385
MH 150	207015	1,5	1,1	7	--	17		57	57	56	55	54	51	48	42	37	31								498
MH 200	207020	2	1,5	9,5	--	19,5		68	68	67	67	64	61	57	52	45	36								535



## SERIE: EH



### Electrobombas centrífugas multicelulares horizontales

Altura max. (m) **110**

Caudal max. (l/min) **170**

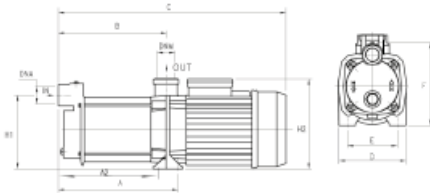

Bomba	A	A2	B	C	D	E	F	H1	H2	DNA	DNM
EH-150	265	218	243	480	168	130	178	150	210	1"	1"
EH-200	320	263	292	528	168	130	178	150	210	1"	1"
EH-300	375	315	343	590	168	130	178	150	220	1"	1"

Dimensiones en mm

### APLICACIONES

Bombas centrífugas multicelulares horizontales, silenciosas y de óptimas prestaciones, muy adecuadas para aplicaciones doméstica, industriales, grupos de presión, sistemas de riego, etc  
Los modelos EH-130/150/180/200/220/280/300 son AUTOASPIRANTES hasta 2 m

### FUNCIONAMIENTO

**Fluido:** Aguas limpias y líquidos no agresivos ni viscosos, exentos de sustancias sólidas  
**Temperatura máxima del líquido:** 40°C  
**Presión máxima de ejercicio:** 12 bars  
**Altura máxima de aspiración:** 8 m  
**Temperatura ambiente hasta:** 40 °C

### CARACTERÍSTICAS CONSTRUCTIVAS

**CUERPO ASPIRACION:** En fundición gris  
**CUERPO IMPULSION:** En fundición gris  
**RODETES:** Noryl (EH-150/200/300)  
AISI-304 (EH-130/180/220/280)  
**DIFUSORES:** Noryl  
**CARCARA EXTERIOR:** Acero inoxidable AISI 304  
**EJE MOTOR:** Acero inoxidable AISI 416  
**SELLO MECÁNICO:** Cerámica/Grafito

### MOTOR ELÉCTRICO



Del tipo de inducción con rotor de jaula, de dos polos, cerrado y autoventilado, apto para el funcionamiento en continuo, con grado de protección IP44 y aislante clase B. Monofásicos 230 V - 50 Hz con condensador permanente conectado y protector térmico o trifásicos 400 V - 50 Hz.  
Los motores trifásicos deberán ser protegidos por el usuario.

### CONEXIONES

Ø aspiración **1"**                      Ø impulsión **1"** (EH-150/200/300)  
Ø aspiración **1 1/4"**                  Ø impulsión **1 1/4"** (EH-130/180/220/280)

Modelo	Código	Potencia P2		Amp.		Peso (Kg)	Q(m³/h) (l/min)	H(m)																	PVP €
		CV	KW	1-230V	3-400V			0	1,2	1,8	2,4	3,0	3,6	4,2	4,8	5,4	6,0	7,2	8,4	9,6	10,2				
EH 130	203550	1,3	1	5,8	-	13,1	38	37	36	35	34	33	31	29	27	25	20	14	7	2	389				
EH 180	203555	1,8	1,35	7,5	-	18,8	52	50	49	48	46	45	43	42	39	36	29	21	12	7	476				
EH 220	203560	2,2	1,65	9,5	-	19,6	65	64	62	61	59	57	54	52	48	45	37	27	16	10	530				
EH 280	204370	2,8	2,1	12	-	25	78	76	74	73	71	69	65	62	58	54	45	33	20	12	617				
EH 150T	203540	1,5	1,1	-	2,6	16,5	66	62	58	53	49	44	34	24	14						492				
EH 200T	202190	2	1,5	-	3	18,5	88	84	73	65	58	51	41	30	18						535				
EH 300T	201865	3	2,2	-	4	20	110	97	91	84	77	70	61	48	34						618				
EH 220T	203565	2,2	1,65	-	3,6	19,6	65	64	62	61	59	57	54	52	48	45	37	27	16	10	530				
EH 280T	203570	2,8	2,1	-	3,9	25	78	76	74	73	71	69	65	62	58	54	45	33	20	12	617				

**Electrobombas centrífugas multicelulares verticales**

 Altura max. (m)	<b>110</b>
 Caudal max. (l/min)	<b>90</b>



**APLICACIONES**

Bombas centrífugas multicelulares verticales, silenciosas y de óptimas prestaciones, muy adecuadas para aplicaciones domésticas, industriales, grupos de presión, sistemas de riego, tratamiento de aguas, aires acondicionados, sistemas de lavado, etc

**FUNCIONAMIENTO**

**Fluido:** Aguas limpias y líquidos no agresivos ni viscosos, exentos de sustancias sólidas

**Rango temperatura del líquido:** 40°C

**Presión máxima de ejercicio:** 12 bars

**Altura máxima de aspiración:** 7 m

**Temperatura ambiente hasta:** 40 °C

**CARACTERÍSTICAS CONSTRUCTIVAS**

**CUERPO ASPIRACION:** Fundición de hierro

**CUERPO IMPULSIÓN BOMBA:** Fundición de hierro

**CARCASA EXTERIOR:** Acero inoxidable AISI 304

**DIFUSORES / RODETES:** Noryl

**EJE MOTOR:** Acero inoxidable AISI 416

**SELLO MECÁNICO:** Cerámica/Grafito

**MOTOR ELÉCTRICO**

Del tipo de inducción con rotor de jaula, de dos polos, cerrado y autoventilado, apto para el funcionamiento en continuo, con grado de protección IP54 y aislante clase F. Trifásicos 400 V - 50 Hz. Los motores trifásicos deberán ser protegidos por el usuario.

**CONEXIONES**

Ø aspiración e implusión **1"**

<b>DOMÉSTICO</b>	<input type="checkbox"/>	<input type="checkbox"/>	<input type="checkbox"/>	<input type="checkbox"/>	<input type="checkbox"/>
<b>CIVIL</b>	<input type="checkbox"/>	<input type="checkbox"/>	<input type="checkbox"/>	<input type="checkbox"/>	<input type="checkbox"/>
<b>AGRICOLA</b>	<input type="checkbox"/>	<input type="checkbox"/>	<input type="checkbox"/>	<input type="checkbox"/>	<input type="checkbox"/>
<b>INDUSTRIAL</b>	<input type="checkbox"/>	<input type="checkbox"/>	<input type="checkbox"/>	<input type="checkbox"/>	<input type="checkbox"/>

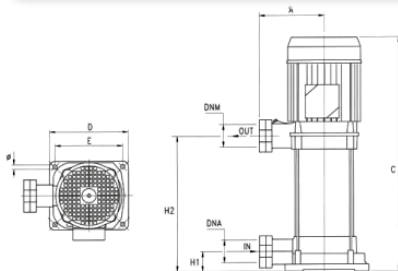

Bomba	A	C	D	E	H1	H2	Ø	DNA	DNM
EV-200	115	548	141	120	33	313	8,5	1"	1"
EV-300	120	605	141	120	35	360	8,5	1"	1"

Dimensiones en mm

Modelo	Código	Potencia P2		Amp.	Peso (Kg)	Q(m³/h)	H(m)												PVP €
		CV	KW				0	1,2	1,8	2,4	3,0	3,6	4,2	4,8	5,4				
EV-200T	202197	2	1,5	-	3	20	88	84	73	65	58	51	41	30	18	571,00			
EV-300T	202199	3	2,2	-	4	22	110	97	91	84	77	70	61	48	34	649,00			

**SERIE: MV****Electrobombas centrífugas multicelulares verticales**

 Altura max. (m) **113**

 Caudal max. (l/min) **280**
**NEW****APLICACIONES**

Bombas centrífugas multicelulares verticales, silenciosas y de óptimas prestaciones, muy adecuadas para aplicaciones domésticas, industriales, agrícolas, grupos de presión, sistemas de riego, tratamiento de aguas, industria alimentaria, aires acondicionados, sistemas de calefacción, sistemas de lavado, etc. Tanto la aspiración como la impulsión se pueden rotar para un montaje de acuerdo con los requisitos de la instalación.

**FUNCIONAMIENTO**

**Fluido:** Aguas limpias y líquidos no agresivos ni viscosos, exentos de sustancias sólidas

**Temperatura máxima del líquido:** de +5°C a +60°C

**Presión máxima de ejercicio:** 15 bars

**CARACTERÍSTICAS CONSTRUCTIVAS**

**CUERPO ASPIRACIÓN BOMBA:** Fundición de hierro

**CUERPO IMPULSIÓN BOMBA:** Fundición de hierro

**SOPORTE MOTOR:** Aluminio

**CARCARA EXTERIOR:** Acero inoxidable AISI 304

**DIFUSORES/RODETES:** PPO

**EJE MOTOR:** Acero inoxidable AISI 304

**BRIDAS:** Fundición de hierro con tratamiento especial antioxidante

**SELLO MECÁNICO:** Cerámica/Grafito

**JUNTA CUERPO BOMBA:** Goma

**MOTOR ELÉCTRICO**

Del tipo de inducción con rotor de jaula, de dos polos, cerrado y autoventilado, apto para el funcionamiento en continuo, con grado de protección IP55 y aislante clase F. Trifásicos 400 V - 50 Hz. Los motores trifásicos deberán ser protegidos por el usuario.

**CONEXIONES**

Ø aspiración **1" (MV2xx) - 1 1/2" (MV9xx)**

Ø impulsión **1" (MV2xx) - 1 1/4" (MV9xx)**

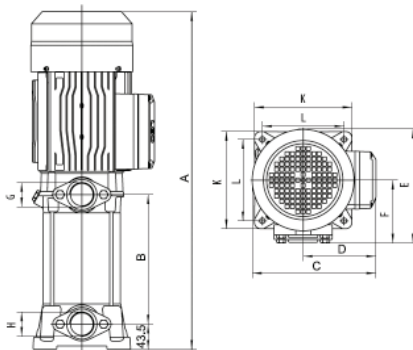

Modelo	A	B	C	D	E	F	G	H	K	L
<b>MV211</b>	545	248,5	210	125	202	114,5	1"	1"	166	140,5
<b>MV940</b>	577,5	220	240	141	227,5	127,5	1 1/4"	1 1/2"	192	164
<b>MV955</b>	680	286	262	152	237,5	128,5	1 1/4"	1 1/2"	192	164

Modelo	Código	Potencia P2		Amp.	Peso (Kg)	Q(m³/h)	H(m)												PVP
		CV	KW				0	0,5	1	1,5	2	2,5	3	3,5	4	€			
<b>MV-211T</b>	204502	1,5	1,1	3	22	H(m)	<b>82</b>	<b>78</b>	<b>75</b>	<b>68</b>	<b>62</b>	<b>53</b>	<b>45</b>	<b>35</b>	<b>25</b>	<b>560</b>			

Modelo	Código	Potencia P2		Amp.	Peso (Kg)	Q(m³/h)	H(m)												PVP
		CV	KW				0	2	4	6	8	10	12	14	16	16,8	€		
<b>MV-940T</b>	204503	5,5	4	8,5	44,5	H(m)	<b>75</b>	<b>74</b>	<b>72</b>	<b>70</b>	<b>67</b>	<b>64</b>	<b>60</b>	<b>53</b>	<b>43</b>	<b>42</b>	<b>1.020</b>		
<b>MV-955T</b>	204504	7,5	5,5	12,5	50,8	H(m)	<b>113</b>	<b>110</b>	<b>107</b>	<b>104</b>	<b>100</b>	<b>96</b>	<b>87</b>	<b>78</b>	<b>68</b>	<b>64</b>	<b>1.290</b>		

EXISTENCIA LIMITADA



## SERIE: V12



### Electrobombas centrífugas multicelulares verticales

	Altura max. (m)	<b>122</b>
	Caudal max. (l/min)	<b>300</b>



#### APLICACIONES

Bombas centrífugas multicelulares horizontales, silenciosas y de óptimas prestaciones, muy adecuadas para aplicaciones domésticas, industriales, grupos de presión, sistemas de riego, tratamiento de aguas, aires acondicionados, sistemas de lavado, etc

#### FUNCIONAMIENTO

**Fluido:** Aguas limpias y líquidos no agresivos ni viscosos, exentos de sustancias sólidas

**Temperatura máxima del líquido:** de +5°C a +35°C

**Presión máxima de ejercicio:** 25 bars

**Altura máxima de aspiración:** 6 m

**Temperatura ambiente hasta:** 40 °C

#### CARACTERÍSTICAS CONSTRUCTIVAS

**CUERPO ASPIRACIÓN BOMBA:** Fundición de hierro

**CUERPO IMPULSIÓN BOMBA:** Fundición de hierro

**CARCARA EXTERIOR:** Acero inoxidable AISI 304

**DIFUSORES:** Tecnopolímero con anillo en AISI-304

**RODETES:** Tecnopolímero

**EJE MOTOR:** Acero inoxidable AISI 304

**SELLO MECÁNICO:** Grafito/Carburo de Silicio

#### MOTOR ELÉCTRICO

Del tipo de inducción con rotor de jaula, de dos polos, cerrado y autoventilado, apto para el funcionamiento en continuo, con grado de protección IP55 y aislante clase F y eficiencia IE3. Trifásicos 230/400 V - 50 Hz hasta 5,5 CV y 400/690V - 50 Hz para 7,5 CV. Los motores trifásicos deberán ser protegidos por el usuario.

#### CONEXIONES

Ø aspiración **2"**      Ø impulsión **2"**

<b>DOMÉSTICO</b>	<input type="checkbox"/>	<input type="checkbox"/>	<input type="checkbox"/>	<input type="checkbox"/>	<input type="checkbox"/>
<b>CIVIL</b>	<input type="checkbox"/>	<input type="checkbox"/>	<input type="checkbox"/>	<input type="checkbox"/>	<input type="checkbox"/>
<b>AGRICOLA</b>	<input type="checkbox"/>	<input type="checkbox"/>	<input type="checkbox"/>	<input type="checkbox"/>	<input type="checkbox"/>
<b>INDUSTRIAL</b>	<input type="checkbox"/>	<input type="checkbox"/>	<input type="checkbox"/>	<input type="checkbox"/>	<input type="checkbox"/>



Modelo	DN1	DN2	N	a	s	h	h1	h2	w1	w2	n1	n2	n3	n4	d
12T	2"	2"	12	141	141	942	45,5	436,5	165	165	202	202	195	195	12

Dimensiones en mm

Modelo	Código	Potencia P2		Amp.	Peso (Kg)	Q(m³/h) (l/min)	0	6	6,6	7,2	8,4	9,6	10,8	12	13,2	14,4	15,6	16,8	18	PVP €
		CV	KW				3-400V	0	100	110	120	140	160	180	200	220	240	260	280	
<b>V12-550/12T</b>	260100	5,5	4	9	50	H(m)	<b>122</b>	<b>102</b>	<b>99</b>	<b>96</b>	<b>89</b>	<b>82</b>	<b>73</b>	<b>65</b>	<b>53</b>	<b>44</b>	<b>33</b>	<b>20</b>	<b>8</b>	<b>787</b>

EXISTENCIA LIMITADA



**SERIE: FCP****Electrobombas autoaspirante para piscinas**

 Altura max. (m) **21**

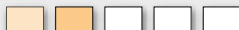
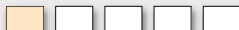
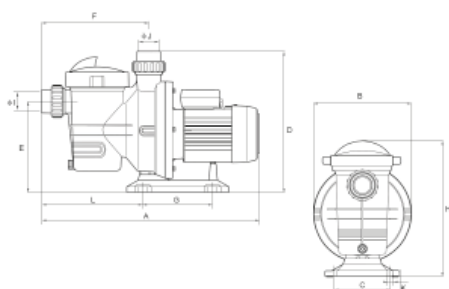
 Caudal max. (l/min) **550**
**DOMÉSTICO****CIVIL****AGRICOLA****INDUSTRIAL****APLICACIONES**

Bombas centrífugas autoaspirantes con prefiltro incorporado, especialmente concebidas para la recirculación de aguas de piscinas medianas y grandes. Muy compactas, muy silenciosas y de gran poder de aspiración

**FUNCIONAMIENTO****Fluido:** Aguas de piscinas**Temperatura máxima del líquido:** 40°C**Altura máxima de aspiración:** 3 m**Temperatura ambiente hasta:** 40 °C**CARACTERÍSTICAS CONSTRUCTIVAS****CUERPO BOMBA:** Polipropileno con carga de fibra de vidrio**SOPORTE BOMBA:** Polipropileno con carga de fibra de vidrio**TAPA DEL PREFILTRO:** Policarbonato transparente que facilita la visión del grado de obturación del prefiltro sin necesidad de desmontaje**DIFUSOR:** Polipropileno con carga de fibra de vidrio**RODETE:** Noryl con carga de fibra de vidrio**SOPORTE SELLO:** Poliamida con carga de fibra de vidrio**EJE MOTOR:** Acero inoxidable AISI 316**SELLO MECÁNICO:** Carburo de silicio-Carburo de silicio**RODAMIENTOS:** Marca NSK**MOTOR ELÉCTRICO**

Del tipo de inducción con rotor de jaula, de dos polos, cerrado y autoventilado, apto para el funcionamiento en continuo, con grado de protección IP55 y aislante clase F. Monofásicos 230 V - 50 Hz con condensador permanente conectado y protector térmico incorporado y trifásicos 230/400V - 50 Hz. Los motores trifásicos deben ser protegidos por el usuario.

**CONEXIONES**

Ø aspiración e impulsión

Rácores Ø 50 mm para encolar (0,5 a 1,5 CV)

Rácores Ø 63 mm para encolar (2 y 3 CV)

(mm)	A	B	C	D	E	F	G	H	L	I	J	K
FCP370S	550	238	160	345	225	262	170	330	205	Ø50	Ø50	4-Ø10
FCP550S	550	238	160	345	225	262	170	330	205	Ø50	Ø50	4-Ø10
FCP750S	550	238	160	345	225	262	170	330	205	Ø50	Ø50	4-Ø10
FCP1100S	570	238	160	345	225	262	170	330	205	Ø50	Ø50	4-Ø10
FCP1500S	655	270	230	450	295	335	200	440	270	Ø63	Ø63	4-Ø10
FCP2200S	655	270	230	450	295	335	200	440	270	Ø63	Ø63	4-Ø10

Modelo	Código	Potencia P2		Amperaje		Peso (Kg)	Q(m³/h) (l/min)	H(m)																PVP €	
		CV	KW	1-230V	3-400V			2,4	4,8	7,2	9,6	12	13,5	15,9	17,4	20,4	24	27	30	33					
FCP-370S	7405	0,5	0,37	3,1	--	8,7		12,4	12,3	12	10,7	8,5												343	
FCP-550S	7407	0,75	0,55	4,2	--	9,3		15	14,9	14,8	13,6	11,8	10,5	7,8											363
FCP-750S	7410	1	0,75	5,3	--	10,4		16,8	16,6	16,2	15,3	13,7	12,3	9,5	7,5										386
FCP-1100S	7415	1,5	1,1	7,4	--	11,9		18	17,2	16,6	15,8	14,5	13,8	13	11	8,5									468
FCP-1500S	7420	2	1,5	10	--	19		18,6	18,3	18	17,9	17,8	17,3	16,9	16,3	15	13	11	9	6,8					678
FCP-2200S	7430	3	2,2	13,1	--	20		21	21	20,9	20,9	20,5	20,1	19,8	19,5	18,5	17	15,4	12,6	7,2				730	
FCP-750ST	7411	1	0,75	--	2,0	10,4		16,8	16,6	16,2	15,3	13,7	12,3	9,5	7,5										386
FCP-1100ST	7416	1,5	1,1	--	3,0	11,9		18	17,2	16,6	15,8	14,5	13,8	13	11	8,5									468
FCP-1500ST	7421	2	1,5	--	3,9	19		18,6	18,3	18	17,9	17,8	17,3	16,9	16,3	15	13	11	9	6,8					667
FCP-2200ST	7431	3	2,2	--	4,9	20		21	21	20,9	20,9	20,5	20,1	19,8	19,5	18,5	17	15,4	12,6	7,2				717	

\*Opcionalmente es posible servir las electrobombas con sello mecánico en Carburo de Silicio - Carburo de Silicio- Viton

## SERIE: MINI



### Electrobombas autoaspirantes para piscinas

Altura max. (m) **17**

Caudal max. (l/min) **300**



<b>DOMÉSTICO</b>	<input type="checkbox"/>	<input type="checkbox"/>	<input type="checkbox"/>	<input type="checkbox"/>	<input type="checkbox"/>
<b>CIVIL</b>	<input type="checkbox"/>	<input type="checkbox"/>	<input type="checkbox"/>	<input type="checkbox"/>	<input type="checkbox"/>
<b>AGRICOLA</b>	<input type="checkbox"/>	<input type="checkbox"/>	<input type="checkbox"/>	<input type="checkbox"/>	<input type="checkbox"/>
<b>INDUSTRIAL</b>	<input type="checkbox"/>	<input type="checkbox"/>	<input type="checkbox"/>	<input type="checkbox"/>	<input type="checkbox"/>

TIPO	Altura succión	2 m	3 m	4 m
<b>MINI-50</b>	Tiempo	1'	1'40"	2'
<b>MINI-80</b>	aprox.	1'20"	1'50"	2'20"
<b>MINI-100</b>	cebado	40"	1'10"	1'40"

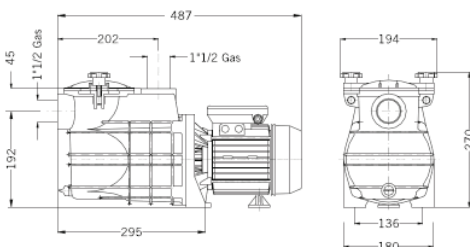

### APLICACIONES

Bombas centrífugas para piscinas autoaspirantes con prefiltro incorporado, especialmente concebidas para la recirculación de aguas de piscinas pequeñas y medianas. Muy compactas, muy silenciosas y de gran poder de aspiración. Su gran poder de auto-aspiración la convierte en la opción más indicada para equipos de filtración y limpia-fondos.

### FUNCIONAMIENTO

**Fluido:** Aguas de piscinas, incluso con cloradores salinos o con agua de mar  
**Temperatura máxima del líquido:** 40°C  
**Altura máxima de aspiración:** 4 m

### CARACTERÍSTICAS CONSTRUCTIVAS

**CUERPO BOMBA:** Polipropileno con 30% fibra de vidrio  
**TAPA DEL PREFILTRO:** Policarbonato transparente que facilita la visión del grado de obturación del prefiltro sin necesidad de desmontaje  
**RODETE:** Noryl con 30% fibra de vidrio  
**CESTO PREFILTRO:** Polipropileno  
**EJE MOTOR:** Acero inoxidable AISI 420  
**SELLO MECÁNICO:** Carbono+Resina/Cerámica  
**ACCESORIOS:** Las versiones monofásicas se entregan con cable de 1,5 m

### MOTOR ELÉCTRICO

Del tipo de inducción con rotor de jaula, de dos polos, cerrado y autoventilado, apto para el funcionamiento en continuo, con grado de protección IP55 y aislante clase F. Monofásicos 230 V - 50 Hz con condensador permanente conectado y protector térmico-amperimétrico incorporado o trifásicos 230/400 V - 50 Hz. Los motores trifásicos deberán ser protegidos por el usuario.

### CONEXIONES

Ø aspiración e inyección Rosca hembra **1 1/2"**



Kit enlace para encolar  
 Ø50 mm x 1 1/2"  
 (2 Rácors) **INCLUIDO**

Modelo	Código	Pot. P2		Amp.		Peso (Kg)	Q(m³/h) (l/min)	2,4	4,8	7,2	9,6	12	14,4	16,8	18	PVP €
		CV	KW	1-230V	3-400V			40	80	120	160	200	240	280	300	
<b>MINI-50M</b>	4950	0,5	0,37	3,1	--	9,5	<b>13,7</b>	<b>12,4</b>	<b>10,7</b>	<b>8,4</b>	<b>5,8</b>					<b>359</b>
<b>MINI-80M</b>	4951	0,8	0,60	4,6	--	10,9	<b>16</b>	<b>14,7</b>	<b>13,4</b>	<b>11,2</b>	<b>8,5</b>	<b>5,7</b>	<b>3,9</b>			<b>380</b>
<b>MINI-100M</b>	4952	1	0,75	5,9	--	11,5	<b>16,5</b>	<b>15,6</b>	<b>14,5</b>	<b>12,7</b>	<b>10,5</b>	<b>8</b>	<b>5,7</b>	<b>4,2</b>		<b>395</b>
<b>MINI-100T</b>	4954	1	0,75	--	1,8	11,5	<b>16,5</b>	<b>15,6</b>	<b>14,5</b>	<b>12,7</b>	<b>10,5</b>	<b>8</b>	<b>5,7</b>	<b>4,2</b>		<b>395</b>

## SERIE: ND



### Electrobombas autoaspirante para piscinas

Altura max. (m) **19**

---

Caudal max. (l/min) **600**



#### APLICACIONES

Bombas centrífugas para piscinas autoaspirantes con prefiltro incorporado, especialmente concebidas para la recirculación de aguas de piscinas medianas y grandes. Muy compactas, muy silenciosas y de gran poder de aspiración.

#### FUNCIONAMIENTO

**Fluido:** Aguas de piscinas, incluso con cloradores salinos o con agua de mar  
**Temperatura máxima del líquido:** 40°C  
**Altura máxima de aspiración:** 4 m

#### CARACTERÍSTICAS CONSTRUCTIVAS

**CUERPO BOMBA:** Polipropileno con 30% fibra de vidrio  
**TAPA DEL PREFILTRO:** Policarbonato transparente que facilita la visión del grado de obturación del prefiltro sin necesidad de desmontaje  
**RODETE:** Noryl con 30% fibra de vidrio  
**CESTO PREFILTRO:** Polipropileno  
**EJE MOTOR:** Acero inoxidable AISI 316  
**SELLO MECÁNICO:** Carbono+Resina/Cerámica

<b>DOMÉSTICO</b>	<input type="checkbox"/>	<input type="checkbox"/>	<input type="checkbox"/>	<input type="checkbox"/>	<input type="checkbox"/>
<b>CIVIL</b>	<input type="checkbox"/>	<input type="checkbox"/>	<input type="checkbox"/>	<input type="checkbox"/>	<input type="checkbox"/>
<b>AGRICOLA</b>	<input type="checkbox"/>	<input type="checkbox"/>	<input type="checkbox"/>	<input type="checkbox"/>	<input type="checkbox"/>
<b>INDUSTRIAL</b>	<input type="checkbox"/>	<input type="checkbox"/>	<input type="checkbox"/>	<input type="checkbox"/>	<input type="checkbox"/>

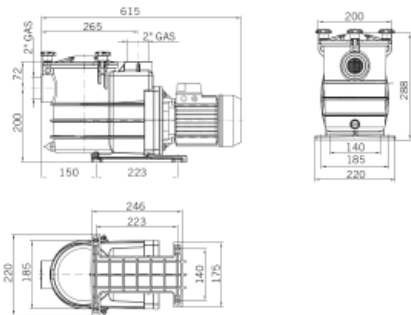

#### MOTOR ELÉCTRICO

Del tipo de inducción con rotor de jaula, de dos polos, cerrado y autoventilado, apto para el funcionamiento en continuo, con grado de protección IP55 y aislante clase F. Monofásicos 230 V - 50 Hz con condensador permanente conectado y protector térmico-amperimétrico incorporado o trifásicos 230/400 V - 50 Hz. Los motores trifásicos deberán ser protegidos por el usuario.

#### CONEXIONES

Ø aspiración e impulsión                      Rosca hembra **2"**



Kit enlace para encolar  
 Ø50 mm x 2"  
 (2 Rácors) **INCLUIDO**

Modelo	Código	Pot. P2		Amp.		Peso (Kg)	Q(m³/h) (l/min)	H(m)																PVP €
		CV	KW	1-230V	3-400V			2,4	4,8	7,2	9,6	12	13,5	15,9	17,4	20,4	24	27	30	33	36			
<b>ND.2-24M</b>	203370	1,5	1,1	7	--	17		<b>19</b>	<b>18,8</b>	<b>18,5</b>	<b>16,6</b>	<b>15,7</b>	<b>15,3</b>	<b>14</b>	<b>13,2</b>	<b>11</b>	<b>8,5</b>	<b>6,4</b>	<b>3,5</b>	<b>569,00</b>				
<b>ND.2-28M</b>	203241	2	1,5	9,4	--	19		<b>18,3</b>	<b>17,9</b>	<b>17,3</b>	<b>17,7</b>	<b>17</b>	<b>16,4</b>	<b>15,5</b>	<b>15</b>	<b>13,5</b>	<b>11,5</b>	<b>9,5</b>	<b>7,9</b>	<b>5,5</b>	<b>3</b>	<b>643,00</b>		
<b>ND.2-24T</b>	203371	1,5	1,1	--	2,5	17		<b>19</b>	<b>18,8</b>	<b>18,5</b>	<b>16,6</b>	<b>15,7</b>	<b>15,3</b>	<b>14</b>	<b>13,2</b>	<b>11</b>	<b>8,5</b>	<b>6,4</b>	<b>3,5</b>	<b>569,00</b>				
<b>ND.2-28T</b>	203372	2	1,5	--	3,4	19		<b>18,3</b>	<b>17,9</b>	<b>17,3</b>	<b>17,7</b>	<b>17</b>	<b>16,4</b>	<b>15,5</b>	<b>15</b>	<b>13,5</b>	<b>11,5</b>	<b>9,5</b>	<b>7,9</b>	<b>5,5</b>	<b>3</b>	<b>643,00</b>		

## SERIE: MAXI



### Electrobombas autoaspirantes para piscinas

Altura max. (m) **1040**

Caudal max. (l/min) **600**



DOMÉSTICO	<input type="checkbox"/>	<input type="checkbox"/>	<input type="checkbox"/>	<input type="checkbox"/>	<input type="checkbox"/>
CIVIL	<input type="checkbox"/>	<input type="checkbox"/>	<input type="checkbox"/>	<input type="checkbox"/>	<input type="checkbox"/>
AGRICOLA	<input type="checkbox"/>	<input type="checkbox"/>	<input type="checkbox"/>	<input type="checkbox"/>	<input type="checkbox"/>
INDUSTRIAL	<input type="checkbox"/>	<input type="checkbox"/>	<input type="checkbox"/>	<input type="checkbox"/>	<input type="checkbox"/>

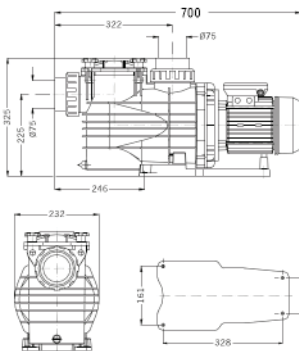

### APLICACIONES

Bombas centrífugas para piscinas autoaspirantes con prefiltro incorporado, especialmente concebidas para la recirculación de aguas de piscinas medianas y grandes. Muy compactas, muy silenciosas y de gran poder de aspiración. Sello mecánico y rodamientos de gran calidad.

### FUNCIONAMIENTO

**Fluido:** Aguas de piscinas, incluso con cloradores salinos o con agua de mar  
**Temperatura máxima del líquido:** 40°C  
**Altura máxima de aspiración:** 2 m

### CARACTERÍSTICAS CONSTRUCTIVAS

**CUERPO BOMBA:** Polipropileno con 30% fibra de vidrio  
**TAPA DEL PREFILTRO:** Policarbonato transparente que facilita la visión del grado de obturación del prefiltro sin necesidad de desmontaje  
**RODETE:** Noryl con 30% fibra de vidrio  
**CESTO PREFILTRO:** Polipropileno  
**EJE MOTOR:** Acero inoxidable AISI 420  
**SELLO MECÁNICO:** Carbono+Resina/Cerámica

### MOTOR ELÉCTRICO

Del tipo de inducción con rotor de jaula, de dos polos, cerrado y autoventilado, apto para el funcionamiento en continuo, con grado de protección IP55 y aislante clase F. Trifásicos 230/400 V - 50 Hz. Los motores trifásicos deberán ser protegidos por el usuario.

### CONEXIONES

Ø aspiración e implusión                      Ø75 mm encolar

Modelo	Código	Pot. P2		Amp.	Peso (Kg)	Q(m³/h) (l/min)	15	18	21	24	27	30	33	36	39	42	48	54	60	62,4	PVP €
		CV	KW				3-400V	250	300	350	400	450	500	550	600	650	700	800	900	1000	
MAXI-30T	206575	3	2,2	7,4	22	H(m)	14,2	13,6	13,3	12,6	12,2	11,6	11	10,5	9,7	9,2	7,5	5,7			831,00
MAXI-40T	206580	4	2,9	9,0	24		17,5	16,8	16,5	16,2	16	15,3	14,8	14,1	13,5	12,8	11,5	10	8	6	997,00

•Para potencias superiores consultar.



## SERIE: FDN



### Electrobombas gran caudal para piscinas públicas

Altura  
max. (m)

22

---

Caudal  
max. (l/min)

600



#### APLICACIONES

Bombas centrífugas para piscinas públicas con prefiltro incorporado, especialmente concebidas para la recirculación de agua de piscinas públicas. Todas las partes en contacto con el líquido están tratadas por cataforesis de larga duración, para prevenir la corrosión. Sello mecánico y rodamientos de gran calidad

#### FUNCIONAMIENTO

**Fluido:** Aguas de piscinas  
**Temperatura máxima del líquido:** 40°C  
**Altura máxima de aspiración:** 2 m

#### CARACTERÍSTICAS CONSTRUCTIVAS

**CUERPO BOMBA:** Fundición de hierro. Bronce (opcional)  
**RODETE:** Latón (DN-16) - Bronce/Aluminio (Resto)  
**EJE MOTOR:** Acero inoxidable AISI 316L  
**SELLO MECÁNICO:** Carbono+Resina/Cerámica  
**CESTO PREFILTRO:** Acero inoxidable AISI 304  
**TORNILLERIA:** Acero inoxidable AISI-304

<b>DOMÉSTICO</b>	<input type="checkbox"/>	<input type="checkbox"/>	<input type="checkbox"/>	<input type="checkbox"/>	<input type="checkbox"/>
<b>CIVIL</b>	<input type="checkbox"/>	<input type="checkbox"/>	<input type="checkbox"/>	<input type="checkbox"/>	<input type="checkbox"/>
<b>AGRICOLA</b>	<input type="checkbox"/>	<input type="checkbox"/>	<input type="checkbox"/>	<input type="checkbox"/>	<input type="checkbox"/>
<b>INDUSTRIAL</b>	<input type="checkbox"/>	<input type="checkbox"/>	<input type="checkbox"/>	<input type="checkbox"/>	<input type="checkbox"/>

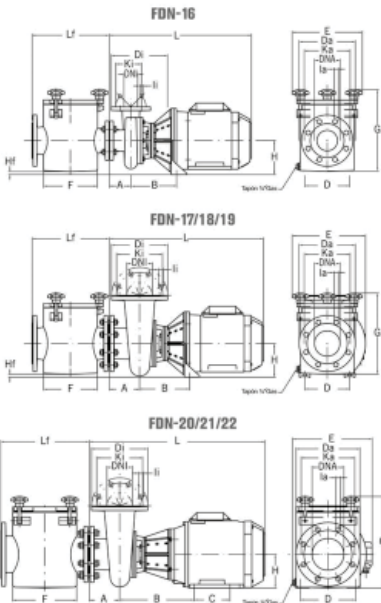

#### MOTOR ELÉCTRICO

Del tipo de inducción con rotor de jaula, de dos polos, cerrado y autoventilado, eficiencia IE3, apto para el funcionamiento en continuo, con grado de protección IP55 y aislante clase F. Trifásicos 230/400 V (hasta 5,5 CV) o 400/690V - 50 Hz. Los motores trifásicos deberán ser protegidos por el usuario.

#### CONEXIONES y DIMENSIONES

Tipo	ASP	IMP	A	B	C	D	E	F	G	H	L	Lf
<b>FDN-16</b>	DN 80	DN 50	82	182	-	190	271	210	319	132	533	300
<b>FDN-17</b>	DN 100	DN 100	120	196	-	190	288	210	320	132	584	300
<b>FDN-18</b>	DN 100	DN 100	120	196	-	190	288	210	320	132	606	300
<b>FDN-19</b>	DN 125	DN 100	120	196	-	190	275	250	347	132	606	347
<b>FDN-20</b>	DN 125	DN 100	120	292	140	216	312	250	360	132	724	347
<b>FDN-21</b>	DN 125	DN 100	120	292	140	216	312	250	360	132	724	347
<b>FDN-22</b>	DN 125	DN 100	120	292	140	216	312	250	360	132	724	347

Modelo	Código	Pot. P2		Amp.		Peso (Kg)	Q(m³/h) (l/min)	H(m)												PVP €
		CV	KW	3-230V	3-400V			10	20	30	40	50	60	80	100	125	150	170	190	
<b>FDN-16</b>	205350	4	3	9,9	5,7	60		<b>17,8</b>	<b>16,6</b>	<b>15,3</b>	<b>13,7</b>	<b>8,2</b>								<b>2.709</b>
<b>FDN-17</b>	205355	4	3	9,9	5,7	68			<b>16</b>	<b>15,3</b>	<b>14,5</b>	<b>13,9</b>	<b>13</b>	<b>10</b>	<b>8,6</b>					<b>2.713</b>
<b>FDN-18</b>	205360	5,5	4	13	7,4	77				<b>16</b>	<b>15</b>	<b>13,7</b>	<b>11,51</b>	<b>7,7</b>						<b>3.051</b>
<b>FDN-19</b>	205365	5,5	4	13	7,4	90	H(m)				<b>13,5</b>	<b>11,9</b>	<b>10,7</b>	<b>8,6</b>	<b>6,1</b>					<b>3.244</b>
<b>FDN-20</b>	205370	7,5	5,5	--	10,1	99		<b>17,8</b>	<b>17,4</b>	<b>17</b>	<b>16,5</b>	<b>16,2</b>	<b>15,6</b>	<b>14,1</b>	<b>11,4</b>	<b>9,8</b>	<b>6,1</b>			<b>3.642</b>
<b>FDN-21</b>	205375	10	7,5	--	13,5	104				<b>20,1</b>	<b>19,6</b>	<b>19,1</b>	<b>18,1</b>	<b>16,5</b>	<b>14,2</b>	<b>11</b>	<b>8,2</b>			<b>3.896</b>
<b>FDN-22</b>	205380	12,5	9,2	--	16,6	113				<b>21,8</b>	<b>21,2</b>	<b>20,6</b>	<b>20</b>	<b>18,5</b>	<b>16,8</b>	<b>14,4</b>	<b>11,5</b>	<b>9,1</b>	<b>6,5</b>	<b>4.332</b>

Para versiones sin filtro consultar la electrobomba DN (Página 101)  
 Opcionalmente es posible servir la versión bomba en BRONCE. Consúltenos.



**Equipos de filtrado doméstico para la depuración del agua en piscinas domésticas**



**CARACTERÍSTICAS**

Compuesto por:

- Filtro bobinado fabricado en fibra de vidrio y poliéster
- Válvula selectora de 6 vías de tipo superior.
- Bomba centrífuga
- Soporte base
- Tubo PVC flexible
- Manguitos de enlace
- Manómetro
- Visor transparente

**FUNCIONAMIENTO**

**Fluido:** Aguas de piscinas

**Temperatura máxima del líquido:** 40°C

**Presión de trabajo:** 0,5 - 1,5 bar

**Prueba de presión máxima:** 3,7 bar

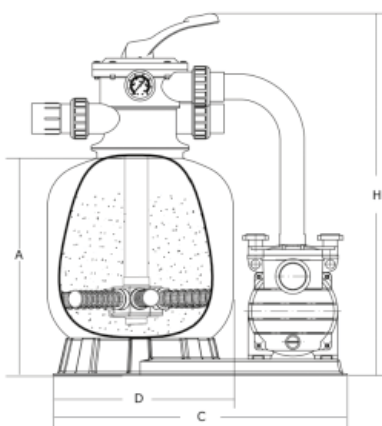

Bomba	Pot. P2		Amp.	Q(m³/h)	3	4,5	6	7,5	9	10	11	12
	CV	KW			3-400V	(l/min)	50	75	100	125	150	166
<b>MICRO-50</b>	0,5	0,37	2,4	H(m)	<b>12</b>	<b>11</b>	<b>10</b>	<b>8,7</b>	<b>7,1</b>	<b>6</b>	<b>5</b>	<b>4</b>

Modelo	Código	Conexión (mm)	Caudal m³/h	Área de filtración (m²)	Arena (Kg)	Bomba	Dimensiones				Peso (Kg)	PVP €
							A	C	D	H		
<b>BTM-450</b>	7429	Ø50 - 1 1/2"	6,5	0,13	35	MICRO-50	515	750	410	320	18	<b>675</b>

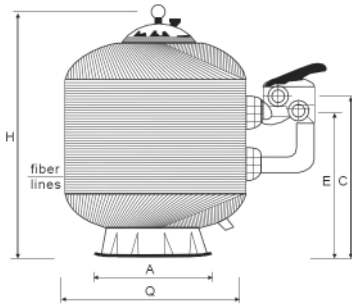
**SERIE: FB****Filtros bobinados con válvula****CARACTERÍSTICAS**

- Filtro bobinado en fibra de vidrio y poliéster.
- Totalmente anticorrosivo.
- Montado con colectores y difusor de material plástico inalterable PVC y polipropileno.
- Resistente al agua salada
- Abertura superior del filtro
- Válvula selectora de 6 vías
- Sistema de purga de aire
- Tapón de desagüe
- Manómetro

**FUNCIONAMIENTO**

**Fluido:** Aguas de piscinas

**Temperatura máxima del líquido:** 40°C

**Presión de trabajo:** 2,5 bar

**Altura lecho filtrante:** 1 m

**VALVULA SELECTORA 6 VIAS**

- De seis vías para realizar diversas funciones en un circuito hidráulico: filtración, vaciado, cerrado, lavado, recirculación y enjuague del filtro.
- Facilidad de operar con la palanca
- Resorte de acero inoxidable de alta resistencia
- Clave de disco resistente a la abrasión de alta densidad
- Cuerpo, tapa y maneta en ABS
- Distribuidor en PPO
- Juntas de cierre en EPDM
- Cierre mediante tornillería de inoxidable
- Incorpora el visor para una cómoda visualización del retrolavado.

**VÁLVULA SELECTORA SUELTA**

MODELO	CÓDIGO	TAMAÑO	PVP €
HT-915	210062	1 ½"	148,00
HT-920	210093	2"	180,00

Modelo	Código	Conexión (mm)	Caudal m³/h	Vol.Piscina (m³)*	Silex (Kg)	Válvula selectora		Dimensiones (mm)					PVP €
						Modelo	Tamaño	Q	H	A	C	E	
FB-500	7401	Ø 50	6	48	120	HT-915	1 ½"	500	811	460	551	470	468,00

(\*) Volumen filtrado con 8 horas de funcionamiento (\*) Todos los filtros se entregan con válvula selectora. EXISTENCIA LIMITADA

**Filtros laminados con válvula**

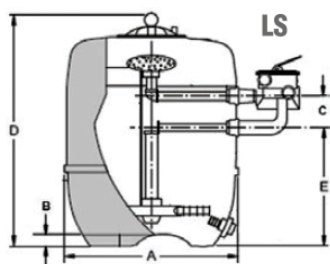

**APLICACIONES**

- Fabricados en poliéster reforzado con fibra de vidrio.
- Laminados.
- Tapa superior en polipropileno con manómetro.
- La tapa se sujeta mediante tornillería de acero inoxidable
- El difusor superior asegura una distribución uniforme sobre el lecho de arena.
- Compacto, ahorra espacio.
- Tapón de vaciado para facilitar el hibernaje o el mantenimiento.
- Válvula de 6 vías de fácil utilización INCLUIDA.

**FUNCIONAMIENTO**

**Fluido:** Aguas de piscinas  
**Temperatura máxima del líquido:** 50°C  
**Presión de trabajo máxima:** 0,5 - 1,5 bar  
**Prueba de presión máxima:** 3,7 bar

VÁLVULA SELECTORA SUELTA		
CÓDIGO	TAMAÑO	PVP €
203958	1 ½"	CONSULTAR
204293	2"	CONSULTAR

Modelo	Código	Conexión (mm)	Caudal m³/h	Área de filtración (m²)	Arena (Kg)	Dimensiones (mm)					Peso (Kg)	PVP €
						A	B	C	D	E		
LS-450	8877	Ø 50	8	0,16	75	450	25	100	730	320	10	590,00
LS-550	8878	Ø 50	12	0,24	150	550	30	130	810	360	13,5	665,00
LS-650	8879	Ø 50	16	0,33	225	650	50	130	870	410	19	810,00
LS-750	8884	Ø 63	22	0,44	300	750	70	150	1000	440	26,5	1.250,00

• Disponibles bajo demanda filtros de mayor tamaño

**SERIE: FP****Prefiltros de hierro**

<b>DOMÉSTICO</b>	<input type="checkbox"/>	<input type="checkbox"/>	<input type="checkbox"/>	<input type="checkbox"/>	<input type="checkbox"/>
<b>CIVIL</b>	<input type="checkbox"/>	<input type="checkbox"/>	<input type="checkbox"/>	<input type="checkbox"/>	<input type="checkbox"/>
<b>AGRICOLA</b>	<input type="checkbox"/>	<input type="checkbox"/>	<input type="checkbox"/>	<input type="checkbox"/>	<input type="checkbox"/>
<b>INDUSTRIAL</b>	<input type="checkbox"/>	<input type="checkbox"/>	<input type="checkbox"/>	<input type="checkbox"/>	<input type="checkbox"/>

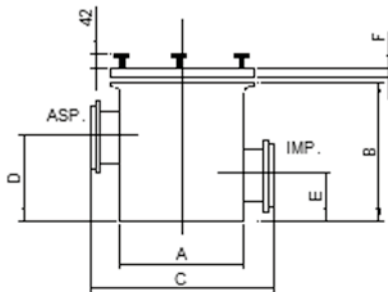
**APLICACIONES**

Prefiltros de fundición para el filtrado de sólidos en suspensión. Colocadas en la aspiración de las bombas recirculadoras, previenen el bloqueo de las turbinas. El sistema de fijación de las tapas con  $\frac{3}{4}$  palomillas permite un fácil acceso a la cesta para realizar su limpieza.

**FUNCIONAMIENTO**

**Fluido:** Aguas con sólidos en suspensión

**Temperatura máxima de trabajo:** 60°

**Presión más de trabajo:** 2 bar

**CARACTERÍSTICAS CONSTRUCTIVAS**

**CUERPO FILTRO:** Fundición de hierro, opcional en BRONCE

**TAPA FILTRO:** Fundición de hierro, opcional en BRONCE

**CESTILLO INTERIOR:** Acero inoxidable AISI-304

Modelo	Código	DN	Peso (Kg)	Dimensiones (mm)						Palomillas	Litros	PVP €
				A	B	C	D	E	F			
FP2	202897	DN65/DN65	19,5	210	260	300	120	120	18	3	11	945
FP3	202683	DN80/DN80	20,5	210	260	300	120	120	18	3	11	955
FP4	202923	DN100/DN100	21,5	210	260	300	120	120	18	3	11	965
FP5	202924	DN125/DN125	41	230	303	365	196	132	18	3	13	1.005
FP6	201766	DN150/DN150	60	230	303	365	196	132	20	4	13	1.180
FP8	203757	DN200/DN200	98	410	550	528	490	250	20	4	84	2.985

PARA FILTROS EN BRONCE CONSULTAR



**Bombas dosificadoras**



**APLICACIONES**

Bombas dosificadoras de caudal constante sin nivel

**CARACTERÍSTICAS**

- Caudal regulable manualmente hasta 6 l/h
- Contrapresión máxima: 7 bar
- Caja en polipropileno con fibra de vidrio de 107 x 185 x 125 mm
- Cabezal de PVDF (Fluoropolímero termoplástico) altamente inerte químicamente
- Membrana de teflón (PTFE)
- Cuerpo de válvula en PVDF y bola cerámica
- Alimentación: 230V ffl10% monofásico
- Consumo: 16W
- Peso: 2,2 Kg

**ACCESORIOS INCLUIDOS**

- Filtro con válvula de retención de doble bola
- Rácor de inyección con válvula anti-retorno de bola
- 4m de tubo de aspiración de PVC-transparente
- 2m de tubo de impulsión de polietileno
- Tácos de sujeción, tornillos y fusibles
- Manual de instrucciones

Para otros tipos de bombas dosificadoras: CONSULTAR



<b>DOMÉSTICO</b>	<input type="checkbox"/>	<input type="checkbox"/>	<input type="checkbox"/>	<input type="checkbox"/>	<input type="checkbox"/>
<b>CIVIL</b>	<input type="checkbox"/>	<input type="checkbox"/>	<input type="checkbox"/>	<input type="checkbox"/>	<input type="checkbox"/>
<b>AGRICOLA</b>	<input type="checkbox"/>	<input type="checkbox"/>	<input type="checkbox"/>	<input type="checkbox"/>	<input type="checkbox"/>
<b>INDUSTRIAL</b>	<input type="checkbox"/>	<input type="checkbox"/>	<input type="checkbox"/>	<input type="checkbox"/>	<input type="checkbox"/>

Modelo	Código	Potencia W	Dimensiones mm	Peso (Kg)	Caudal máx l/h	Contrapresión máx bar	PVP €
VCO 7.6	9141	16	107 x 188 x 125	2,2	6	7	389,50

## SERIE: EASY-JET

**EASY  
PUMP**

### Electrobombas autoaspirantes tipo JET en tecnopolímero

 Altura max. (m)	<b>45</b>
 Caudal max. (l/min)	<b>60</b>



<b>DOMÉSTICO</b>	<input type="checkbox"/>	<input type="checkbox"/>	<input type="checkbox"/>	<input type="checkbox"/>	<input type="checkbox"/>
<b>CIVIL</b>	<input type="checkbox"/>	<input type="checkbox"/>	<input type="checkbox"/>	<input type="checkbox"/>	<input type="checkbox"/>
<b>AGRICOLA</b>	<input type="checkbox"/>	<input type="checkbox"/>	<input type="checkbox"/>	<input type="checkbox"/>	<input type="checkbox"/>
<b>INDUSTRIAL</b>	<input type="checkbox"/>	<input type="checkbox"/>	<input type="checkbox"/>	<input type="checkbox"/>	<input type="checkbox"/>

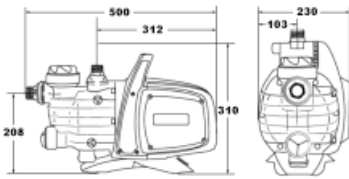

Dimensiones en mm



Llave especial incluida para abrir/cerrar el prefiltro, inspeccionar la válvula antiretorno y abrir/cerrar las válvulas de cebado y vaciado.

### APLICACIONES

Bombas centrífugas autoaspirantes con sistema JET-venturi, de diseño innovador y fácil mantenimiento, con gran capacidad de aspiración incluso con pequeñas cantidades de aire-gas en el agua. Se suministran con prefiltro, con válvula anti-retorno integrada y el motor es refrigerado por agua para disminuir al mínimo su nivel sonoro.

Indicadas en aplicaciones domésticas, grupos de presión, riego de jardines, lavado, etc. Muy compactas, muy silenciosas y de gran poder de aspiración.

### FUNCIONAMIENTO

- Fluido:** Agua limpia
- Temperatura máxima del líquido:** 35°C
- Presión máxima de ejercicio:** 5 bar
- Altura máxima de aspiración:** 8 m
- Temperatura ambiente hasta:** 50 °C

### CARACTERÍSTICAS CONSTRUCTIVAS

- CUERPO BOMBA:** Tecnopolímero con fibra de vidrio
- SOPORTE BOMBA:** Tecnopolímero con fibra de vidrio
- RODETE:** Tecnopolímero con fibra de vidrio
- DIFUSOR Y SISTEMA VENTURI:** Tecnopolímero con fibra de vidrio
- PREFILTRO:** Tecnopolímero con fibra de vidrio
- EJE MOTOR:** Acero inoxidable
- SELLO MECÁNICO:** Cerámica/Grafito
- ACCESORIOS:** Se suministra con interruptor, cable de 1,5 m y conector.

### MOTOR ELÉCTRICO

Del tipo de inducción con rotor de jaula, de dos polos, cerrado y autoventilado, y refrigerado por agua, apto para el funcionamiento en continuo, con grado de protección IPX4 y aislante clase F. Monofásicos 230 V - 50 Hz con condensador permanente conectado y protector térmico incorporado.

### CONEXIONES

Ø aspiración e impulsión **1"**

Modelo	Código	Potencia P2	Amp.	Peso (Kg)	Q(m³/h) (l/min)	0	0,6	1,2	1,8	2,4	3,0	3,6	PVP €
		KW				1-230V	0	10	20	30	40	50	
<b>EASY-JET 850</b>	9291	0,85	3,8	9,1	H(m)	<b>43</b>	<b>34</b>	<b>29</b>	<b>24</b>	<b>19</b>	<b>5</b>		<b>263,00</b>
<b>EASY-JET 1100</b>	9292	1,1	5,1	9,8		<b>45</b>	<b>38</b>	<b>34</b>	<b>29</b>	<b>24</b>	<b>17</b>	<b>2</b>	<b>291,50</b>



## SERIE: PE

### Electrobombas centrífugas periféricas

	Altura max. (m)	<b>88</b>
	Caudal max. (l/min)	<b>50</b>



### APLICACIONES

Bombas centrífugas periféricas, capaces de desarrollar presiones elevadas con pequeños caudales. Aptas para pequeños grupos de presión.

### FUNCIONAMIENTO

- Fluido:** Agua limpia
- Temperatura máxima del líquido:** 90°C
- Presión máxima de ejercicio:** 6 bars (PE50), 9 bars (PE90), 8 bars (PE70-100)
- Altura máxima de aspiración:** 7 m

### CARACTERÍSTICAS CONSTRUCTIVAS

- CUERPO BOMBA:** En fundición gris o bronce (versión BR)
- SOPORTE BOMBA:** En fundición gris o bronce (versión BR)
- RODETE:** Latón estampado
- EJE MOTOR:** Acero inoxidable AISI 416
- SELLO MECÁNICO:** Cerámica/Grafito

<b>DOMÉSTICO</b>	
<b>CIVIL</b>	
<b>AGRICOLA</b>	
<b>INDUSTRIAL</b>	

### MOTOR ELÉCTRICO

Del tipo de inducción con rotor de jaula, de dos polos, cerrado y autoventilado, apto para el funcionamiento en continuo, con grado de protección IP44 y aislante clase F. Monofásicos 230 V - 50 Hz con condensador permanente conectado y protector térmico incorporado o trifásicos 230/400 V-50 Hz. Los motores trifásicos deberán ser protegidos por el usuario.

### CONEXIONES

Ø aspiración e impulsión **1"**

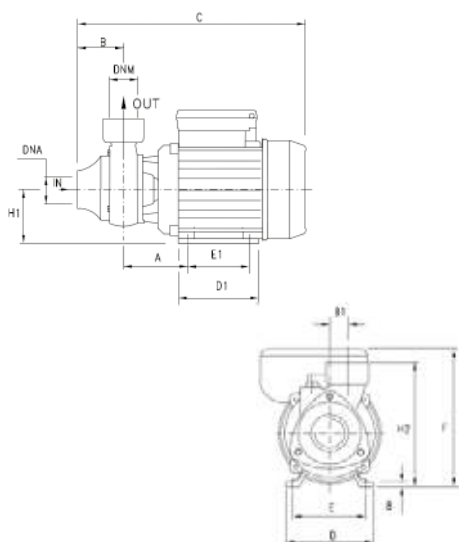

BOMBA	A	B	B1	C	D	D1	E	E1	F	H1	H2	DNA	DNM
PE 50	63	50	20	260	120	101	100	80	158	63	143	1"G	1"G
PE 70	70	56	20	271	120	101	100	80	158	63	152	1"G	1"G
PE 90	74,5	50	19	286	135	112	112	90	172	71	158	1"G	1"G
PE 100	71,5	50	20	294	135	112	112	90	172	71	160	1"G	1"G

Dimensiones en mm

Modelo	Código	Potencia P2		Amp.		Peso (Kg)	Q(m³/h) (l/min)	Flow Rates													PVP €			
		CV	KW	1-230V	3-400V			0	0,3	0,6	1,2	1,8	2,4	2,7	3	0	5	10	20	30		40	45	50
PE 50	200137	0,5	0,37	2,3	--	6,5		<b>40</b>	<b>35</b>	<b>30</b>	<b>21</b>	<b>13</b>	<b>5</b>											<b>169</b>
PE 50-BR	200188	0,5	0,37	2,3	--	7		<b>40</b>	<b>35</b>	<b>30</b>	<b>21</b>	<b>13</b>	<b>5</b>											<b>351</b>
PE 70	202965	0,7	0,5	4	--	8,5	H(m)	<b>53</b>	<b>49</b>	<b>44</b>	<b>34</b>	<b>25</b>	<b>15</b>	<b>12</b>										<b>204</b>
PE 90	202355	1	0,74	5,6	--	11		<b>88</b>	<b>79</b>	<b>69</b>	<b>49</b>	<b>29</b>	<b>9</b>											<b>292</b>
PE 100	201031	1	0,74	5,2	--	10,5		<b>65</b>	<b>61</b>	<b>56</b>	<b>48</b>	<b>39</b>	<b>31</b>	<b>25</b>	<b>18</b>									<b>235</b>
PE 50T	201271	0,5	0,37	--	1	6,5		<b>40</b>	<b>35</b>	<b>30</b>	<b>21</b>	<b>13</b>	<b>5</b>											<b>169</b>
PE 50T-BR	203621	0,5	0,37	--	1	7	H(m)	<b>40</b>	<b>35</b>	<b>30</b>	<b>21</b>	<b>13</b>	<b>5</b>											<b>351</b>
PE 100T	202805	1	0,74	--	2	10,5		<b>65</b>	<b>61</b>	<b>56</b>	<b>48</b>	<b>39</b>	<b>31</b>	<b>25</b>	<b>18</b>									<b>235</b>

Bombas en BRONCE siempre bajo demanda.

## SERIE: PE/A



### Electrobombas centrífugas periféricas autoaspirantes

Altura max. (m) **65**

Caudal max. (l/min) **50**



PE 50A



PE 100A

<b>DOMÉSTICO</b>	<input type="checkbox"/>	<input type="checkbox"/>	<input type="checkbox"/>	<input type="checkbox"/>	<input type="checkbox"/>
<b>CIVIL</b>	<input type="checkbox"/>	<input type="checkbox"/>	<input type="checkbox"/>	<input type="checkbox"/>	<input type="checkbox"/>
<b>AGRICOLA</b>	<input type="checkbox"/>	<input type="checkbox"/>	<input type="checkbox"/>	<input type="checkbox"/>	<input type="checkbox"/>
<b>INDUSTRIAL</b>	<input type="checkbox"/>	<input type="checkbox"/>	<input type="checkbox"/>	<input type="checkbox"/>	<input type="checkbox"/>

BOMBA	A	B	B1	C	D	D1	E	E1	F	H1	H2	DNA	DNM
PE 50A	63	89	20	240	120	101	100	80	158	150	184	1" G	1" G
PE 70A	71,5	101	20	248	120	101	100	80	158	157	193	1" G	1" G
PE 100A	71,5	101	20	271	135	112	112	90	172	165	201	1" G	1" G

Dimensiones en mm

### APLICACIONES

Bombas centrífugas periféricas AUTOASPIRANTES, capaces de desarrollar presiones elevadas con pequeños caudales. Aptas para pequeños grupos de presión y aplicaciones industriales.

### FUNCIONAMIENTO

**Fluido:** Agua limpia  
**Temperatura máxima del líquido:** 90°C  
**Presión máxima de ejercicio:** 8 bars  
**Altura máxima de aspiración:** 8 m

### CARACTERÍSTICAS CONSTRUCTIVAS

**CUERPO BOMBA:** En fundición gris  
**SOPORTE BOMBA:** En fundición gris  
**RODETE:** Latón estampado  
**EJE MOTOR:** Acero inoxidable AISI 416  
**SELLO MECÁNICO:** Cerámica/Grafito

### MOTOR ELÉCTRICO

Del tipo de inducción con rotor de jaula, de dos polos, cerrado y autoventilado, apto para el funcionamiento en continuo, con grado de protección IP44 y aislante clase F. Monofásicos 230 V - 50 Hz con condensador permanente conectado y protector térmico incorporado o trifásicos 230/400V - 50 Hz. Los motores trifásicos deberán ser protegidos por el usuario.

### CONEXIONES

Ø aspiración e impulsión **1"**

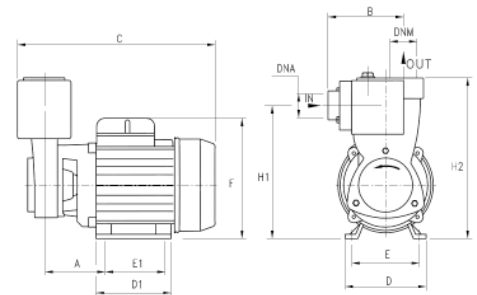

Modelo	Código	Potencia P2		Amp.	Peso	Q(m³/h)											PVP	
		CV	KW				0	0,3	0,6	1,2	1,8	2,4	2,7	3	€			
PE 50A	204540	0,5	0,37	2,3	--	7,5	40	35	30	21	13	5						197
PE 70A	204550	0,7	0,5	4	--	9	H(m)	53	49	44	34	25	15	11				259
PE 100A	204560	1	0,74	5,2	--	11	H(m)	65	61	56	48	39	31	25	18			291
PE 50AT	204570	0,5	0,37	--	1	7,5	H(m)	40	35	30	21	13	5					197
PE 100AT	204590	1	0,74	--	2	11	H(m)	65	61	56	48	39	31	25	18			291

## SERIE: PL

### Electrobombas centrífugas periféricas - Aspiración lateral

Altura max. (m)	<b>61</b>
Caudal max. (l/min)	<b>50</b>



#### APLICACIONES

Bombas centrífugas periféricas, capaces de desarrollar presiones elevadas con pequeños caudales. Aptas para pequeños grupos de presión.

#### FUNCIONAMIENTO

**Fluido:** Agua limpia  
**Temperatura máxima del líquido:** 90°C  
**Presión máxima de ejercicio:** 8 bars  
**Altura máxima de aspiración:** 7 m

#### CARACTERÍSTICAS CONSTRUCTIVAS

**CUERPO BOMBA:** En fundición gris  
**SOPORTE BOMBA:** En fundición gris  
**RODETE:** Latón estampado  
**EJE MOTOR:** Acero inoxidable AISI 416  
**SELLO MECÁNICO:** Cerámica/Grafito

#### MOTOR ELÉCTRICO

Del tipo de inducción con rotor de jaula, de dos polos, cerrado y autoventilado, apto para el funcionamiento en continuo, con grado de protección IP44 y aislante clase F. Monofásicos 230 V - 50 Hz con condensador permanente conectado y protector térmico incorporado o trifásicos 230/400V - 50 Hz  
 Los motores trifásicos deberán ser protegidos por el usuario

#### CONEXIONES

Ø aspiración e impulsión **1"**

<b>DOMÉSTICO</b>	
<b>CIVIL</b>	
<b>AGRICOLA</b>	
<b>INDUSTRIAL</b>	

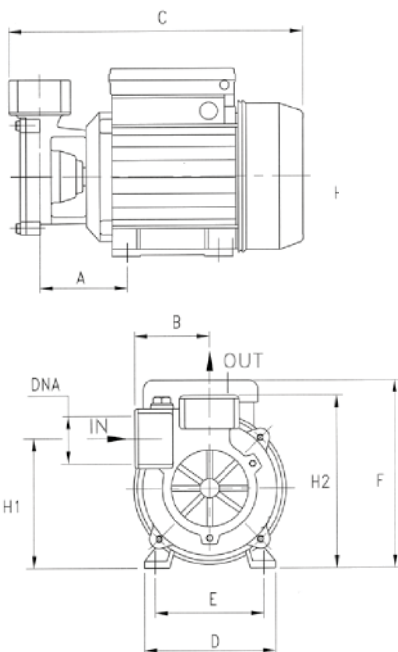

BOMBA	A	B	C	D	E	F	H1	H2	DNA	DNM
PL 50	67	60	235	120	97	165	105	140	1"G	1"G
PL 100	71,5	60	263	135	112	172	124	156	1"G	1"G

Dimensiones en mm

Modelo	Código	Potencia P2		Amp.		Peso (Kg)	Q(m³/h) (l/min)	0,3	0,6	1,2	1,8	2,4	3,0	PVP €
		CV	KW	1-230V	3-400V			5	10	20	30	40	50	
<b>PL 50</b>	200900	0,5	0,37	2,3	-	5,7	H(m)	<b>35</b>	<b>30</b>	<b>21</b>	<b>13</b>	<b>5</b>		<b>204</b>
<b>PL 100</b>	202903	1	0,74	5,2	-	9,2		<b>61</b>	<b>56</b>	<b>48</b>	<b>39</b>	<b>31</b>	<b>18</b>	<b>277</b>
<b>PL 50T</b>	203402	0,5	0,37	--	1	5,7	H(m)	<b>35</b>	<b>30</b>	<b>21</b>	<b>13</b>	<b>5</b>		<b>204</b>
<b>PL 100T</b>	203340	1	0,74	--	2	9,2		<b>61</b>	<b>56</b>	<b>48</b>	<b>39</b>	<b>31</b>	<b>18</b>	<b>277</b>

## SERIE: PC



### Electrobombas autoaspirantes canal lateral

Altura max. (m)	<b>53</b>
Caudal max. (l/min)	<b>45</b>



#### APLICACIONES

Bombas autoaspirantes de canal lateral, indicadas para el bombeo de líquidos que contengan o desprendan aire o gas.

#### FUNCIONAMIENTO

- Fluido:** Líquidos que contengan aire o gas
- Temperatura máxima del líquido:** 90°C
- Presión máxima de ejercicio:** 8 bars
- Altura máxima de aspiración:** 7 m

#### CARACTERÍSTICAS CONSTRUCTIVAS

- CUERPO BOMBA:** En fundición gris
- SOPORTE BOMBA:** En fundición gris
- RODETE:** Latón estampado
- EJE MOTOR:** Acero inoxidable AISI 416
- SELLO MECÁNICO:** Cerámica/Grafito

<b>DOMÉSTICO</b>	
<b>CIVIL</b>	
<b>AGRICOLA</b>	
<b>INDUSTRIAL</b>	

#### MOTOR ELÉCTRICO

Del tipo de inducción con rotor de jaula, de dos polos, cerrado y autoventilado, apto para el funcionamiento en continuo, con grado de protección IP44 y aislante clase F. Monofásicos 230 V - 50 Hz con condensador permanente conectado y protector térmico incorporado o trifásico 230/400 V - 50 Hz. Los motores trifásicos deberán ser protegidos por el usuario

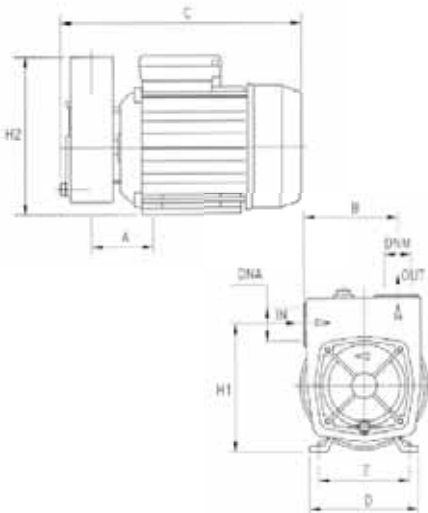

#### CONEXIONES

Ø aspiración e impulsión **1"**

BOMBA	A	B	C	D	E	H1	H2	DNA	DNM	DNM
PC 80	70	98,5	270	135	112	141	170	1"G	1"G	1"G
PC 100	70	98,5	270	135	112	141	170	1"G	1"G	1"G

Dimensiones en mm

Modelo	Código	Potencia P2		Amp.		Peso (Kg)	Q(m³/h) (l/min)	0,3	0,6	1,2	1,8	2,4	2,7	PVP €
		CV	KW	1-230V	3-400V			5	10	20	30	40	45	
<b>PC 80</b>	4931	0,8	0,59	5,0	--	11,1		<b>46</b>	<b>41</b>	<b>31,5</b>	<b>21,5</b>	<b>11,5</b>	<b>6</b>	<b>345</b>
<b>PC100</b>	4932	1	0,74	5,4	--	11,8	H(m)	<b>53</b>	<b>48</b>	<b>37</b>	<b>25</b>	<b>13,5</b>	<b>9</b>	<b>347</b>
<b>PC100T</b>	5047	1	0,74	--	2,1	11,8		<b>53</b>	<b>48</b>	<b>37</b>	<b>25</b>	<b>13,5</b>	<b>9</b>	<b>347</b>

#### VERSION ESPECIAL PARA GASOIL

Modelo	Código	Potencia P2		Amp.		Peso (Kg)	Q(m³/h) (l/min)	0,3	0,6	1,2	1,8	2,4	2,7	PVP €
		CV	KW	1-230V	3-400V			5	10	20	30	40	45	
<b>PC80D</b>	4931D	0,8	5,59	5,0	--	11,1	H(m)	<b>46</b>	<b>41</b>	<b>31,5</b>	<b>21,5</b>	<b>11,5</b>	<b>6</b>	<b>363</b>

• Versión especial con sello mecánico idóneo para gasoil

## SERIE: JA 100N - 146



### Electrobombas autoaspirantes tipo JET

Altura max. (m) **62**

Caudal max. (l/min) **70**



#### APLICACIONES

Bombas centrífugas autoaspirantes con sistema JET-Venturi, con gran capacidad de aspiración incluso con pequeñas cantidades de aire-gas en el agua. Indicadas en aplicaciones domésticas, grupos de presión, riego jardines, lavado, etc. Para aspiraciones superiores a 4 m, instalar tubería de aspiración mayor de 1".

#### FUNCIONAMIENTO

**Fluido:** Agua limpia  
**Temperatura máxima del líquido:** 50°C  
**Presión máxima de ejercicio:** 7 bars  
**Altura máxima de aspiración:** 9 m

#### CARACTERÍSTICAS CONSTRUCTIVAS

**CUERPO:** En fundición gris  
**SOPORTE BOMBA:** En fundición gris (JA100N), Aluminio (Resto)  
**RODETE:** Noryl  
**DIFUSOR y SISTEMA VENTURI:** Noryl  
**EJE MOTOR:** Acero inoxidable AISI 416  
**SELLO MECÁNICO:** Cerámica/Grafito

<b>DOMÉSTICO</b>	<input type="checkbox"/>	<input type="checkbox"/>	<input type="checkbox"/>	<input type="checkbox"/>	<input type="checkbox"/>
<b>CIVIL</b>	<input type="checkbox"/>	<input type="checkbox"/>	<input type="checkbox"/>	<input type="checkbox"/>	<input type="checkbox"/>
<b>AGRICOLA</b>	<input type="checkbox"/>	<input type="checkbox"/>	<input type="checkbox"/>	<input type="checkbox"/>	<input type="checkbox"/>
<b>INDUSTRIAL</b>	<input type="checkbox"/>	<input type="checkbox"/>	<input type="checkbox"/>	<input type="checkbox"/>	<input type="checkbox"/>

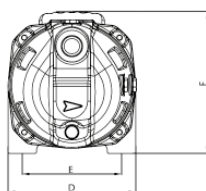
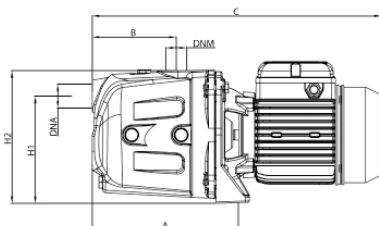

#### MOTOR ELÉCTRICO

Del tipo de inducción con rotor de jaula, de dos polos, cerrado y autoventilado, apto para el funcionamiento en continuo, con grado de protección IP44 y aislante clase B. Monofásicos 230 V - 50 Hz con condensador permanente conectado y protector térmico incorporado o trifásicos 230/400 V - 50 Hz. Los motores trifásicos deberán ser protegidos por el usuario.

#### CONEXIONES

Ø aspiración e impulsión **1"**

Bomba	A	B	C	D	E	F	H1	H2	DNA	DNM
JA100N	214	119	410	180	140	195	150	185	1" G	1" G
JA146	214	119	410	180	140	195	150	185	1" G	1" G

Dimensiones en mm

Modelo	Código	Potencia P2		Amp.		Peso (Kg)	Q(m³/h)	Q (l/min)							PVP €	
		CV	KW	1-230V	3-400V			0	0,6	1,2	1,8	2,4	3	3,6		4,2
JA 100N	3841N	1	0,74	4,7	--	14	H(m)	51	44	39	34	30	26	23	20	316
JA 146	3848	1,5	1,1	6	--	15		62	56	50	44	39	35	31	28	368
JA 106NT	3842N	1	0,74	--	1,7	14	H(m)	51	44	39	34	30	26	23	20	316
JA 146T	3849	1,5	1,1	--	2,5	15		62	56	50	44	39	35	31	28	368



## SERIE: JAM



### Electrobombas autoaspirantes tipo JET

Altura max. (m) **65**

Caudal max. (l/min) **120**



#### APLICACIONES

Bombas centrífugas autoaspirantes con sistema JET-Venturi, con gran capacidad de aspiración incluso con pequeñas cantidades de aire-gas en el agua. Indicadas en aplicaciones domésticas, grupos de presión, riego jardines, lavado, etc. Para aspiraciones superiores a 4 m, instalar tubería de aspiración mayor de 1 1/2".

#### FUNCIONAMIENTO

**Fluido:** Agua limpia  
**Temperatura máxima del líquido:** 50°C  
**Presión máxima de ejercicio:** 8 bars  
**Altura máxima de aspiración:** 9 m

#### CARACTERÍSTICAS CONSTRUCTIVAS

**CUERPO Y SOPORTE BOMBA:** En fundición gris  
**RODETE:** Noryl  
**DIFUSOR Y SISTEMA VENTURI:** Noryl  
**EJE MOTOR:** Acero inoxidable AISI 416  
**SELLO MECÁNICO:** Cerámica/Grafito

#### MOTOR ELÉCTRICO

Del tipo de inducción con rotor de jaula, de dos polos, cerrado y autoventilado, apto para el funcionamiento en continuo, con grado de protección IP44 y aislante clase B. Monofásicos 230 V - 50 Hz con condensador permanente conectado y protector térmico incorporado o trifásicos 230/400 V - 50 Hz. Los motores trifásicos deberán ser protegidos por el usuario.

#### CONEXIONES

Ø aspiración **1 1/2"**  
 Ø impulsión **1 1/4"**

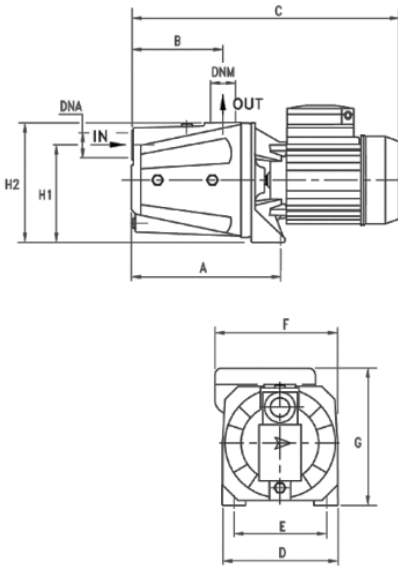
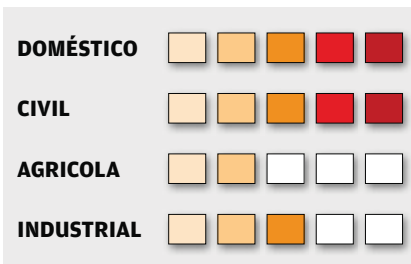

BOMBA	A	B	C	D	E	F	G	H1	H2	DNA	DNM
JAM 150	270	167	506	203	156	220	232	175	220	1 1/2"G	1 1/4"G
JAM 200	270	167	506	203	156	220	232	175	220	1 1/2"G	1 1/4"G
JAM 300	270	167	506	203	156	220	232	175	220	1 1/2"G	1 1/4"G

Dimensiones en mm

Modelo	Código	Potencia P2		Amp		Peso (Kg)	Q(m³/h) (l/min)	H(m)						PVP €	
		CV	KW	1-230V	3-400V			0	1,2	2,4	3,6	4,8	6		7,2
JAM 150	202150	1,5	1,1	8.2	--	26	H(m)	50.7	45.7	41	36.8	32.5	28.5	25	569
JAM 200	202201	2	1,5	9.8	--	26.5		58.1	52.8	48	44	40	36	32.4	576
JAM 150T	202151	1,5	1,1	--	3.4	26		50.7	45.7	41	36.8	32.5	28.5	25	556
JAM 200T	202202	2	1,5	--	3.9	26.5	H(m)	58.1	52.8	48	44	40	36	32.4	566
JAM 300T	202300	3	2,2	--	4.8	27		64.8	59.5	55	51	47.1	43.2	39.8	576



# SERIE: JA 150-200-300



## Electrobombas autoaspirantes tipo JET

Altura max. (m)	<b>62</b>
Caudal max. (l/min)	<b>110</b>



### APLICACIONES

Bombas centrífugas autoaspirantes con sistema JET-Venturi, con gran capacidad de aspiración incluso con pequeñas cantidades de aire-gas en el agua. Indicadas en aplicaciones domésticas, grupos de presión, riego jardines, lavado, etc. Para aspiraciones superiores a 4 m, instalar tubería de aspiración mayor de 1 1/2".

### FUNCIONAMIENTO

- Fluido:** Agua limpia
- Temperatura máxima del líquido:** 50°C
- Presión máxima de ejercicio:** 8 bars
- Altura máxima de aspiración:** 9 m

### CARACTERÍSTICAS CONSTRUCTIVAS

- CUERPO BOMBA:** En fundición gris
- SOPORTE BOMBA:** En fundición gris
- RODETES:** Noryl (2 rodetes)
- DIFUSOR y SISTEMA VENTURI:** Noryl
- EJE MOTOR:** Acero inoxidable AISI 303 (parte hidráulica)
- SELLO MECÁNICO:** Cerámica/Grafito

<b>DOMÉSTICO</b>	
<b>CIVIL</b>	
<b>AGRICOLA</b>	
<b>INDUSTRIAL</b>	

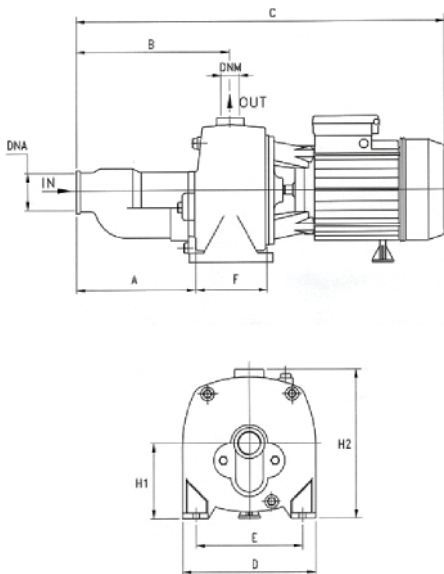

### MOTOR ELÉCTRICO

Del tipo de inducción con rotor de jaula, de dos polos, cerrado y autoventilado, apto para el funcionamiento en continuo, con grado de protección IP44 y aislante clase F. Monofásicos 230 V - 50 Hz con condensador permanente conectado y protector térmico incorporado o trifásicos 230/400 V - 50 Hz. Los motores trifásicos deberán ser protegidos por el usuario.

### CONEXIONES

- Ø aspiración **1 1/2"**
- Ø impulsión **1"**

BOMBA	A	B	C	D	E	F	H1	H2	DNA	DNM
JA 150	204	257	596	220	177	105	112	240	1 1/2"G	1"G
JA 200	204	257	596	220	177	105	112	240	1 1/2"G	1"G
JA 300	204	257	596	220	177	105	112	240	1 1/2"G	1"G

Dimensiones en mm

Modelo	Código	Potencia P2		Amp.	Peso (Kg)	Q(m³/h)	Flow Rates								PVP €		
		CV	KW				0	1,2	1,8	3	4,2	4,8	5,4	6,6		7,8	8,4
JA 150	3843	1,5	1,1	7,9	—	30	<b>61</b>	<b>56,5</b>	<b>54</b>	<b>48</b>	<b>41</b>	<b>36</b>	<b>32</b>			<b>682</b>	
JA 200	3844	2,2	1,5	10,3	—	30,5	<b>62,5</b>	<b>59,5</b>	<b>58</b>	<b>54</b>	<b>49</b>	<b>46</b>	<b>42,5</b>	<b>34</b>		<b>689</b>	
JA 300	4660	3	2,2	11,8	—	31,5	<b>64,5</b>	<b>62</b>	<b>60,5</b>	<b>57</b>	<b>52,5</b>	<b>50</b>	<b>47</b>	<b>42</b>	<b>35</b>	<b>32</b>	<b>702</b>
JA 200T	3846	2,2	1,5	—	3,9	30,5	<b>62,5</b>	<b>59,5</b>	<b>58</b>	<b>54</b>	<b>49</b>	<b>46</b>	<b>42,5</b>	<b>34</b>		<b>671</b>	
JA 300T	3847	3	2,2	—	4,9	31,5	<b>64,5</b>	<b>62</b>	<b>60,5</b>	<b>57</b>	<b>52,5</b>	<b>50</b>	<b>47</b>	<b>42</b>	<b>35</b>	<b>32</b>	<b>674</b>

## SERIE: JXF



### Electrobombas autoaspirantes tipo JET

Altura max. (m) **60**

Caudal max. (l/min) **63**



#### APLICACIONES

Bombas centrífugas autoaspirantes con sistema JET-Venturi, con gran capacidad de aspiración incluso con pequeñas cantidades de aire-gas en el agua. Indicadas en aplicaciones domésticas, grupos de presión, riego jardines, lavado, etc. Para aspiraciones superiores a 4 m, instalar tubería de aspiración mayor de 1".

#### FUNCIONAMIENTO

**Fluido:** Agua limpia  
**Temperatura máxima del líquido:** 50°C  
**Presión máxima de ejercicio:** 6 bars  
**Altura máxima de aspiración:** 9 m

#### CARACTERÍSTICAS CONSTRUCTIVAS

**CUERPO BOMBA:** Acero inoxidable AISI 304  
**SOPORTE BOMBA:** Aluminio  
**RODETE:** Noryl  
**DIFUSOR y SISTEMA VENTURI:** Noryl  
**EJE MOTOR:** Acero inoxidable AISI 416  
**SELLO MECÁNICO:** Cerámica/Grafito

<b>DOMÉSTICO</b>	<input type="checkbox"/>	<input type="checkbox"/>	<input type="checkbox"/>	<input type="checkbox"/>	<input type="checkbox"/>
<b>CIVIL</b>	<input type="checkbox"/>	<input type="checkbox"/>	<input type="checkbox"/>	<input type="checkbox"/>	<input type="checkbox"/>
<b>AGRICOLA</b>	<input type="checkbox"/>	<input type="checkbox"/>	<input type="checkbox"/>	<input type="checkbox"/>	<input type="checkbox"/>
<b>INDUSTRIAL</b>	<input type="checkbox"/>	<input type="checkbox"/>	<input type="checkbox"/>	<input type="checkbox"/>	<input type="checkbox"/>

#### MOTOR ELÉCTRICO

Del tipo de inducción con rotor de jaula, de dos polos, cerrado y autoventilado, apto para el funcionamiento en continuo, con grado de protección IP44 y aislante clase B. Monofásicos 230 V - 50 Hz con condensador permanente conectado y protector térmico incorporado o trifásicos 230/400 V - 50 Hz. Los motores trifásicos deberán ser protegidos por el usuario.

#### CONEXIONES

Ø aspiración e impulsión **1"**

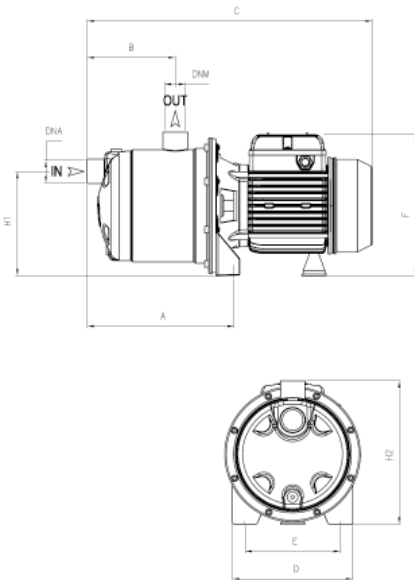

BOMBA	A	B	C	D	E	F	H1	H2	DNA	DNM
JXF 106N	208	128	410	175	140	215	150	199	1"G	1"G
JXF 146	165	79	360	175	140	215	150	199	1"G	1"G

Dimensiones en mm

Modelo	Código	Potencia P2		Amp	Peso (Kg)	Q(m³/h) (l/min)	H(m)													PVP €
		CV	KW				0	0,6	1,2	1,8	2,4	3	3,6	3,8	0	10	20	30	40	
<b>JXF 106N</b>	4939	1	0,74	4,7	--	10,5	<b>48</b>	<b>42,3</b>	<b>37</b>	<b>33</b>	<b>29,6</b>	<b>26,2</b>	<b>22,7</b>	<b>21</b>	<b>359</b>					
<b>JXF 146</b>	204173	1,5	1,1	6	--	11,5	<b>60,2</b>	<b>53,6</b>	<b>47,8</b>	<b>42,4</b>	<b>38</b>	<b>34,4</b>	<b>30,5</b>	<b>29</b>	<b>396</b>					
<b>JXF 106NT</b>	104	1	0,74	--	1,7	10,5	<b>48</b>	<b>42,3</b>	<b>37</b>	<b>33</b>	<b>29,6</b>	<b>26,2</b>	<b>22,7</b>	<b>21</b>	<b>359</b>					
<b>JXF 146T</b>	204174	1,5	1,1	--	2,5	11,5	<b>60,2</b>	<b>53,6</b>	<b>47,8</b>	<b>42,4</b>	<b>38</b>	<b>34,4</b>	<b>30,5</b>	<b>29</b>	<b>396</b>					

## SERIE: PA

### Electrobombas para aspiraciones profundas

Altura max. (m) **50**

Caudal max. (l/min) **35**



<b>DOMÉSTICO</b>	<input type="checkbox"/>	<input type="checkbox"/>	<input type="checkbox"/>	<input type="checkbox"/>	<input type="checkbox"/>
<b>CIVIL</b>	<input type="checkbox"/>	<input type="checkbox"/>	<input type="checkbox"/>	<input type="checkbox"/>	<input type="checkbox"/>
<b>AGRICOLA</b>	<input type="checkbox"/>	<input type="checkbox"/>	<input type="checkbox"/>	<input type="checkbox"/>	<input type="checkbox"/>
<b>INDUSTRIAL</b>	<input type="checkbox"/>	<input type="checkbox"/>	<input type="checkbox"/>	<input type="checkbox"/>	<input type="checkbox"/>

### APLICACIONES

Bombas centrífugas autoaspirantes tipo JET, para aspiraciones profundas de hasta 50 m de profundidad, destinadas para pozos de 4". Indicadas en aplicaciones domésticas, equipos de presión, riego de jardines, etc.

### FUNCIONAMIENTO

**Fluido:** Agua limpia  
**Temperatura máxima del líquido:** 50°C  
**Presión máxima de ejercicio:** 6 bars  
**Altura máxima de aspiración:** 50 m

### CARACTERÍSTICAS CONSTRUCTIVAS

**CUERPO:** En fundición gris  
**SOPORTE BOMBA:** Aluminio (PA106). En fundición gris (Resto)  
**RODETE:** Noryl PA106 (1 rodete)  
 PA150-200 (2 rodetes)  
**CUERPO HIDROINYECTOR:** En fundición gris  
**DIFUSOR Y SISTEMA VENTURI:** Noryl  
**EJE MOTOR:** Acero inoxidable  
**SELLO MECÁNICO:** Cerámica/Grafito

### MOTOR ELÉCTRICO

Del tipo de inducción con rotor de jaula, de dos polos, cerrado y autoventilado, apto para el funcionamiento en continuo, con grado de protección IP44 y aislante clase F. Monofásicos 230 V - 50 Hz con condensador permanente conectado y protector térmico incorporado o trifásicos 230/400 V - 50 Hz. Los motores trifásicos deberán ser protegidos por el usuario.

### CONEXIONES

Ø aspiración **1 1/4"** Ø impulsión **1"**

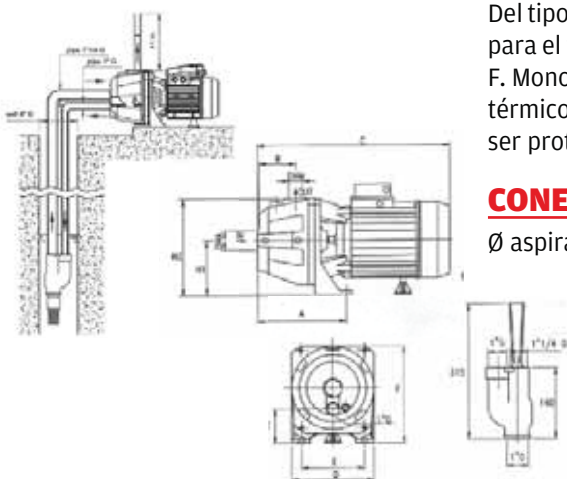

BOMBA	A	B	C	D	E	F	G	H1	H2	DNA	DNM
PA 106	168	82	360	180	140	195	52	97	188	1 1/4"G	1"G
PA 150	125	74	415	220	177	230	60	112	240	1 1/4"G	1"G
PA 200	125	74	415	220	177	230	60	112	240	1 1/4"G	1"G
PA 300	125	74	415	220	177	230	60	112	240	1 1/4"G	1"G

Dimensiones en mm

Modelo	Código	Potencia P2		Amp.	Peso (Kg)	Q(m³/h)	Profundidad de Aspiración							PVP €		
		CV	KW				0,18	0,36	0,6	0,9	1,2	1,5	1,8		2,1	
PA 106	4943	1,0	0,74	4,7	—	18	3	6	10	15	20	25	30	35	25	373
							14	8						30		
							12	4						35		
PA 150	4945	1,5	1,1	8,2	—	28,5				49	41	20		35	657	
										48	40			40		
										49	43	20		50		
PA 200	4947	2,2	1,65	10,3	—	29						28	20	35	663	
										46	30		40			
PA 200T	407	2,2	1,65	—	4,1	29								50	442	

\* Opcionalmente se pueden servir bombas para pozos de 2"

## SERIE: RA

### Electrobombas centrífugas con turbina abierta

Altura max. (m) **20**

Caudal max. (l/min) **280**



#### APLICACIONES

Bombas centrífugas con turbina de alabes abiertos que permiten impulsar, mediante motores de poca potencia, elevados caudales a baja presión, permitiendo además el paso de pequeñas impurezas. Indicadas en aplicaciones de riego, en la aspiración desde canales y ríos y para la industria.etc.

#### FUNCIONAMIENTO

**Fluido:** Líquidos moderadamente cargados de impurezas

**Temperatura máxima del líquido:** 90°C

**Presión máxima de ejercicio:** 6 bars

**Altura máxima de aspiración:** Consultar el NPSH en nuestro catálogo técnico.

#### CARACTERÍSTICAS CONSTRUCTIVAS

**CUERPO BOMBA:** En fundición gris

**SOPORTE BOMBA:** En fundición gris

**RODETE:** Latón

**EJE MOTOR:** Acero inoxidable AISI 416

**SELLO MECÁNICO:** Cerámica/Grafito

<b>DOMÉSTICO</b>	<input type="checkbox"/>	<input type="checkbox"/>	<input type="checkbox"/>	<input type="checkbox"/>	<input type="checkbox"/>
<b>CIVIL</b>	<input type="checkbox"/>	<input type="checkbox"/>	<input type="checkbox"/>	<input type="checkbox"/>	<input type="checkbox"/>
<b>AGRICOLA</b>	<input type="checkbox"/>	<input type="checkbox"/>	<input type="checkbox"/>	<input type="checkbox"/>	<input type="checkbox"/>
<b>INDUSTRIAL</b>	<input type="checkbox"/>	<input type="checkbox"/>	<input type="checkbox"/>	<input type="checkbox"/>	<input type="checkbox"/>

#### MOTOR ELÉCTRICO

Del tipo de inducción con rotor de jaula, de dos polos, cerrado y autoventilado, apto para el funcionamiento en continuo, con grado de protección IP44 y aislante clase B. Monofásicos 230 V - 50 Hz con condensador permanente conectado y protector térmico incorporado o trifásicos 230/400 V - 50 Hz. Los motores trifásicos deberán ser protegidos por el usuario.

#### CONEXIONES

Ø aspiración **1 1/2 "**  
 Ø impulsión **1 1/2 "**

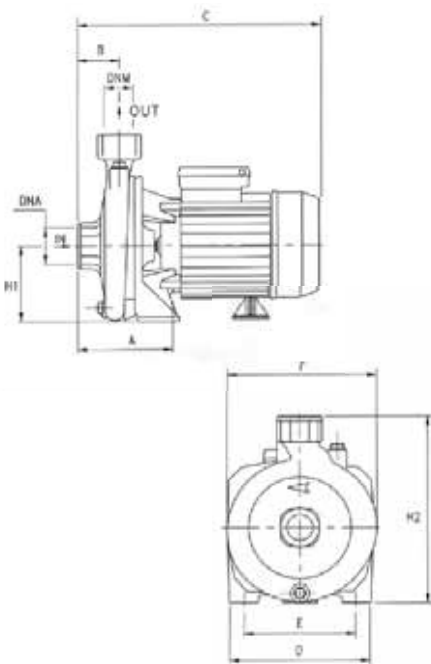

BOMBA	A	B	C	D	E	F	H1	H2	DNA	DNM
RA 82	120	45	308	155	115	170	97	222	1 1/2"G	1 1/4"G
RA 102	120	45	308	155	115	170	97	222	1 1/2"G	1 1/4"G

Dimensiones en mm

Modelo	Código	Potencia P2		Amp.		Peso (Kg)	Q(m³/h) (l/min)	0	2,4	4,8	7,2	9,6	12	14,4	16,8	PVP €
		CV	KW	1-230V	3-400V			0	40	80	120	160	200	240	280	
<b>RA 82/1</b>	4936	0,8	0,59	3,4	—	13		<b>15</b>	<b>14,5</b>	<b>13,5</b>	<b>12,5</b>	<b>11,3</b>	<b>9,5</b>	<b>7</b>		<b>358</b>
<b>RA 102/1</b>	4937	1	0,74	5,3	—	14	H(m)	<b>20,5</b>	<b>20</b>	<b>19,2</b>	<b>18,5</b>	<b>17,3</b>	<b>15,5</b>	<b>13,5</b>	<b>10,5</b>	<b>370</b>
<b>RA 102/1T</b>	7718	1	0,74	—	2,4	14		<b>20,5</b>	<b>20</b>	<b>19,2</b>	<b>18,5</b>	<b>17,3</b>	<b>15,5</b>	<b>13,5</b>	<b>10,5</b>	<b>370</b>

## SERIE: KM

### Electrobombas centrífugas monocelulares

Altura max. (m) **54**

Caudal max. (l/min) **350**



### APLICACIONES

Bombas centrífugas de un rodete indicadas para pequeños y medianos caudales. Poseen buen rendimiento hidráulico con curvas de tendencia plana y buenas capacidades de aspiración. Indicadas en aplicaciones industriales y domésticas. Apts para grupos de presión para viviendas y riego de jardines.

### FUNCIONAMIENTO

**Fluido:** Aguas limpias y líquidos mecánica y químicamente no agresivos

**Temperatura máxima del líquido:**

50°C (rodete en noryl)

90°C (rodete en latón)

**Presión máxima de ejercicio:** 6 bars (KM 50-KM 100) 8 bars (KM 160-KM 550)

**Altura máxima de aspiración:** Consultar el NPSH en nuestro catálogo técnico.

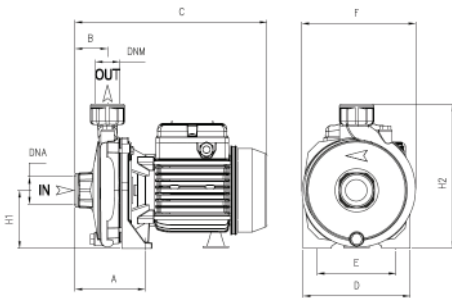

### CARACTERÍSTICAS CONSTRUCTIVAS

**CUERPO:** En fundición gris

**SOPORTE BOMBA:** Aluminio (KM86, KM106). En fundición gris (Resto)

**RODETE:** En noryl (KM 50-86-100-106)

En latón (KM 164-214-314-400-550)

**EJE MOTOR:** Acero inoxidable AISI 416 (KM 50-KM 100)

Acero inoxidable AISI 303 (KM 164-KM 550)

**SELLO MECÁNICO:** Cerámica/Grafito

BOMBA	A	B	C	D	E	F	H1	H2	DNA	DNM
KM 50	95	45,5	265	150	110	160	82	202	1" G	1" G
KM 86	110	46,5	300	180	140	185	97	234	1" G	1" G
KM 100	110	46,5	300	180	140	185	97	234	1" G	1" G
KM 164	117	46,5	348	220	180	225	115	285	1 1/4" G	1" G
KM 214	117	46,5	348	220	180	225	115	285	1 1/4" G	1" G
KM 314	117	46,5	348	220	180	225	115	285	1 1/4" G	1" G
KM 400	108	54	425	240	190	250	133	323	2" G	1 1/4" G
KM 550	108	54	425	240	190	250	133	323	2" G	1 1/4" G

Dimensiones en mm

### MOTOR ELÉCTRICO

Del tipo de inducción con rotor de jaula, de dos polos, cerrado y autoventilado, apto para el funcionamiento en continuo, con grado de protección IP44 y aislante clase F. Monofásicos 230 V - 50 Hz con condensador permanente conectado y protector térmico incorporado o trifásicos 230/400 V - 50 Hz. Los motores trifásicos deberán ser protegidos por el usuario.

### CONEXIONES

Ø aspiración (hasta 1 CV) **1"** (1,5-2-3 CV) **1 1/4"** (4 y 5,5 CV) **2"**  
 Ø impulsión (hasta 3 CV) **1"** (4 y 5,5 CV) **1 1/4"**

Modelo	Código	Potencia P2		Amp.		Peso (Kg)	Q(m³/h) (l/min)	H(m)																	PVP €
		CV	KW	1-230V	3-400V			0	1,2	2,4	3,6	4,8	5,4	6,6	7,2	7,8	9	12	15	18	21				
<b>KM 50</b>	4594	0,5	0,37	2,8	--	9,5	<b>21,5</b>	<b>20,5</b>	<b>19</b>	<b>17</b>	<b>15</b>	<b>12</b>												<b>278</b>	
<b>KM 86</b>	4595	0,8	0,59	4,5	--	13,5	<b>26,5</b>	<b>26</b>	<b>24,5</b>	<b>22</b>	<b>19,5</b>	<b>17,5</b>												<b>299</b>	
<b>KM 100</b>	4596	1	0,74	5,7	--	15	<b>33</b>	<b>32,5</b>	<b>31,5</b>	<b>29,5</b>	<b>27</b>	<b>25</b>												<b>317</b>	
<b>KM 164</b>	4597N	1,5	1,1	8,5	--	23	<b>40,5</b>	<b>39,3</b>	<b>38,6</b>	<b>37,5</b>	<b>35,6</b>	<b>34,6</b>	<b>29,5</b>											<b>581</b>	
<b>KM 214</b>	1371N	2,2	1,65	10,3	--	24	<b>45,1</b>	<b>44,1</b>	<b>43,3</b>	<b>42,3</b>	<b>40,5</b>	<b>39,2</b>	<b>36,4</b>	<b>33,5</b>										<b>616</b>	
<b>KM 50T</b>	4594T	0,5	0,37	--	1,1	9,5	<b>21,5</b>	<b>20,5</b>	<b>19</b>	<b>17</b>	<b>15</b>	<b>12</b>												<b>278</b>	
<b>KM 106T</b>	4598	1	0,74	--	2	15	<b>33</b>	<b>32,5</b>	<b>31,5</b>	<b>29,5</b>	<b>27</b>	<b>25</b>												<b>317</b>	
<b>KM 164T</b>	4599N	1,5	1,1	--	3,4	23	<b>40,5</b>	<b>39,3</b>	<b>38,6</b>	<b>37,5</b>	<b>35,6</b>	<b>34,6</b>	<b>29,5</b>											<b>560</b>	
<b>KM 214T</b>	1372N	2,2	1,65	--	4,9	24	<b>50</b>	<b>48,7</b>	<b>47,8</b>	<b>46,5</b>	<b>44,9</b>	<b>43,7</b>	<b>41,3</b>	<b>39,4</b>										<b>590</b>	
<b>KM 314T</b>	1373N	3	2,2	--	5,1	24	<b>55,9</b>	<b>54,5</b>	<b>53,4</b>	<b>52</b>	<b>50,1</b>	<b>48,9</b>	<b>46,2</b>	<b>41,9</b>										<b>603</b>	
<b>KM 400T</b>	1374	4	3	--	6,8	46	<b>45,1</b>	<b>45,1</b>	<b>45,1</b>	<b>45</b>	<b>45</b>	<b>45</b>	<b>44,6</b>	<b>44,3</b>	<b>44</b>	<b>43,4</b>	<b>40,9</b>	<b>37,4</b>	<b>32,5</b>					<b>1.170</b>	
<b>KM 550T</b>	2965	5,5	4	--	9,6	46	<b>54,1</b>	<b>54,1</b>	<b>54,1</b>	<b>54</b>	<b>54</b>	<b>54</b>	<b>53,8</b>	<b>53,5</b>	<b>53,2</b>	<b>52,9</b>	<b>50,7</b>	<b>47,5</b>	<b>43,2</b>	<b>38,4</b>				<b>1.263</b>	



## SERIE: KBJ



### Electrobombas centrífugas caudal medio

	Altura max. (m)	<b>49</b>
	Caudal max. (l/min)	<b>200</b>



#### APLICACIONES

Bombas centrífugas con doble rodete, compactas y apropiadas para realizar unidades de presurización para instalaciones civiles e industriales. En cualquier caso se logra garantizar una óptima relación entre presión y caudal

#### FUNCIONAMIENTO

- Fluido:** Aguas limpias y líquidos mecánicamente y químicamente no agresivos
- Rango temperatura del líquido:** 0-50°C
- Presión máxima de ejercicio:** 8 bars
- Altura máxima de aspiración:** 5 m
- Temperatura ambiente hasta:** 40 °C

#### CARACTERÍSTICAS CONSTRUCTIVAS

- CUERPO BOMBA:** Fundición de hierro
- SOPORTE BOMBA:** Fundición de hierro
- RODETE:** Noryl (2 rodetes)
- EJE MOTOR:** Acero inoxidable AISI 303
- SELLO MECÁNICO:** Cerámica/Grafito

<b>DOMÉSTICO</b>	
<b>CIVIL</b>	
<b>AGRICOLA</b>	
<b>INDUSTRIAL</b>	

#### MOTOR ELÉCTRICO

Del tipo de inducción con rotor de jaula, de dos polos, cerrado y autoventilado, apto para el funcionamiento en continuo S1, con grado de protección IP44 y aislante clase B. Monofásicos 230 V - 50 Hz con condensador permanente conectado y protector térmico incorporado o trifásicos 230/400 V - 50 Hz. Los motores trifásicos deberán ser protegidos por el usuario.

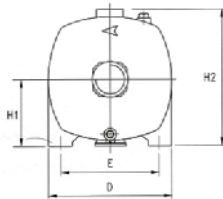
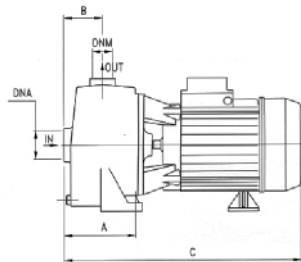

#### CONEXIONES

- Ø aspiración **1 1/2 "**
- Ø impulsión **1 1/4 "**

BOMBA	A	B	C	D	E	H1	H2	DNA	DNM
KBJ 150	108	73	385	205	165	115	242	1 1/2"G	1 1/4"G
KBJ 200	108	73	385	205	165	115	242	1 1/2"G	1 1/4"G
KBJ 300	108	73	385	205	165	115	242	1 1/2"G	1 1/4"G

Dimensiones en mm

Modelo	Código	Potencia P2		Amp.		Peso (Kg)	Q(m³/h)	H(m)										PVP €
		CV	KW	1-230V	3-400V			0	2,4	3,6	4,8	6	7,2	8,4	9,6	10,2	10,8	
<b>KBJ 150</b>	7360	1,5	1,1	7,2	--	22		<b>38,2</b>	<b>37,9</b>	<b>37,1</b>	<b>36,3</b>	<b>33,7</b>	<b>31,2</b>	<b>27,2</b>	<b>23,3</b>		<b>560</b>	
<b>KBJ 200</b>	7361	2	1,5	8,4	--	22,5	H(m)	<b>42,2</b>	<b>41,8</b>	<b>41</b>	<b>40,2</b>	<b>37,9</b>	<b>35,7</b>	<b>32</b>	<b>28,4</b>	<b>26</b>	<b>567</b>	
<b>KBJ 300</b>	7362	3	2,2	9,7	--	23,5		<b>46,2</b>	<b>45,9</b>	<b>45,2</b>	<b>44,6</b>	<b>42,7</b>	<b>40,9</b>	<b>37,2</b>	<b>33,5</b>	<b>31,2</b>	<b>28,6</b>	<b>574</b>
<b>KBJ 150T</b>	7363	1,5	1,1	--	3,1	22		<b>38,2</b>	<b>37,9</b>	<b>37,1</b>	<b>36,3</b>	<b>33,7</b>	<b>31,2</b>	<b>27,2</b>	<b>23,3</b>		<b>539</b>	
<b>KBJ 200T</b>	7364	2	1,5	--	3,4	22,5	H(m)	<b>42,2</b>	<b>41,8</b>	<b>41</b>	<b>40,2</b>	<b>37,9</b>	<b>35,7</b>	<b>32</b>	<b>28,4</b>	<b>26</b>	<b>548</b>	
<b>KBJ 300T</b>	7365	3	2,2	--	4,3	23,5		<b>46,2</b>	<b>45,9</b>	<b>45,2</b>	<b>44,6</b>	<b>42,7</b>	<b>40,9</b>	<b>37,2</b>	<b>33,5</b>	<b>31,2</b>	<b>28,6</b>	<b>552</b>



## SERIE: KB

### Electrobombas centrífugas bicelulares

Altura max. (m) **99**

Caudal max. (l/min) **600**



<b>DOMÉSTICO</b>					
<b>CIVIL</b>					
<b>AGRICOLA</b>					
<b>INDUSTRIAL</b>					

### APLICACIONES

Bombas centrífugas de dos rodets. Los dos rodets trabajan en forma contrapuesta, en serie y por lo tanto se asegura un perfecto equilibrio axial de los empujes hidráulicos de la misma. Poseen buen rendimiento hidráulico con curvas de elevadas presiones. Indicadas en aplicaciones industriales, civiles, domésticas y como bomba en grupos de presión.

### FUNCIONAMIENTO

**Fluido:** Aguas limpias y líquidos mecánica y químicamente no agresivos  
**Temperatura máxima del líquido:** 50°C (KB100), 90°C (resto)  
**Presión máxima de ejercicio:** 6 bars (KB 100) • 11 bars (KB 160 a KB 1500)  
**Altura máxima de aspiración:** Consultar el NPSH en nuestro catálogo técnico.

### CARACTERÍSTICAS CONSTRUCTIVAS

**CUERPO Y SOPORTE BOMBA:** En fundición gris  
**RODETE:** Noryl (KB100), latón (resto) • **EJE MOTOR:** Acero inoxidable  
**SELLO MECÁNICO:** Cerámica/Grafito

### MOTOR ELÉCTRICO

Del tipo de inducción con rotor de jaula, de dos polos, cerrado y autoventilado, apto para el funcionamiento en continuo, con grado de protección IP44 y aislante clase F. Monofásicos 230 V - 50 Hz con condensador permanente conectado y protector térmico incorporado o trifásicos 230/400 V - 50 Hz O 400/690 V - 50 Hz. Los motores trifásicos deberán ser protegidos por el usuario.

### CONEXIONES

∅ aspiración	(KB100)	<b>1"</b>	(KB160-310)	<b>1 1/4"</b>
	(KB400-751RT-900T)	<b>1 1/2"</b>	(KB750-1500)	<b>2"</b>
∅ impulsión	(KB100-310)	<b>1"</b>	(KB400-1500)	<b>1 1/4"</b>

Modelo	Código 230V	Código 230/400V	Potencia P2		Amp.		Peso (Kg)	Q(m³/h) (l/min)	H(m)										PVP €				
			CV	KW	1-230V	3-400V			0	0,6	1,2	1,8	2,4	3,6	4,8	6	7,2	8,4	9	MONO	TRI		
<b>KB 100</b>	1379	1382	1	0,74	5,4	2,4	15,5	<b>42</b>	<b>40,8</b>	<b>39,4</b>	<b>37,4</b>	<b>34,7</b>	<b>29,2</b>	<b>21</b>								<b>425</b>	<b>425</b>
<b>KB 160</b>	1380N	1383N	1,5	1,1	10,2	4,1	25	<b>53</b>	<b>52,5</b>	<b>52</b>	<b>51</b>	<b>50</b>	<b>46,9</b>	<b>43,3</b>	<b>39,7</b>	<b>35</b>						<b>661</b>	<b>639</b>
<b>KB 210</b>	1381N	1384N	2	1,5	11,5	4,8	26	<b>57,3</b>	<b>56,9</b>	<b>56</b>	<b>55,1</b>	<b>54</b>	<b>51,5</b>	<b>48,4</b>	<b>44,4</b>	<b>39,5</b>	<b>34</b>					<b>729</b>	<b>699</b>
<b>KB 310</b>	7419	1385N	3	2,2	13,2	5,2	30	<b>64</b>	<b>63,5</b>	<b>63</b>	<b>61,9</b>	<b>60,6</b>	<b>57,7</b>	<b>54,1</b>	<b>50</b>	<b>45,4</b>	<b>39,4</b>	<b>36</b>				<b>1.092</b>	<b>710</b>

Modelo	Código 230/400V	Código 400/690V	Potencia P2		Amp.		Peso (Kg)	Q(m³/h) (l/min)	H(m)										PVP €				
			CV	KW	3-230V	3-400V			0	1,5	3	4,5	6	7,5	9	10,5	12	13,5	15	16,5	MONO	TRI	
<b>KB 400T</b>	1386	--	4	3	11,6	6,7	47	<b>63,6</b>	<b>63,1</b>	<b>62</b>	<b>60,3</b>	<b>58,2</b>	<b>55,5</b>	<b>52,3</b>	<b>48,4</b>	<b>43,9</b>							<b>1.380</b>
<b>KB 550T</b>	1389	--	5,5	4	15,7	9,1	51	<b>76,9</b>	<b>76,4</b>	<b>75,4</b>	<b>73,8</b>	<b>71,7</b>	<b>69</b>	<b>65,9</b>	<b>62,1</b>	<b>58</b>	<b>53,4</b>						<b>1.424</b>
<b>KB 751RT</b>	3811	3812	7,5	5,5	19,9	11,5	59,5	<b>90,7</b>	<b>90</b>	<b>88,9</b>	<b>87,3</b>	<b>85,3</b>	<b>82,9</b>	<b>80,1</b>	<b>76,8</b>	<b>78,1</b>	<b>68,8</b>	<b>63,7</b>					<b>1.722</b>
<b>KB 900T</b>	7408	7409	9	6,6	23	13,3	65,5	<b>97,5</b>	<b>96,6</b>	<b>95,4</b>	<b>93,7</b>	<b>91,7</b>	<b>89,2</b>	<b>86,5</b>	<b>83,3</b>	<b>79,8</b>	<b>75,2</b>	<b>71,2</b>	<b>66,4</b>				<b>1.850</b>

Modelos KB400 y KB550 también disponibles en versión monofásica 230V

Modelo	Código 230/400V	Código 400/690V	Potencia P2		Amp.		Peso (Kg)	Q(m³/h) (l/min)	H(m)										PVP €				
			CV	KW	3-230V	3-400V			0	6	9	12	15	18	21	24	27	30	33	MONO	TRI		
<b>KB 750T</b>	3813	3814	7,5	5,5	19,2	11,1	78	<b>70</b>	<b>68,5</b>	<b>66,2</b>	<b>63,9</b>	<b>60,5</b>	<b>57,1</b>	<b>51,2</b>	<b>45,3</b>	<b>38,2</b>							<b>2.366</b>
<b>KB 1000T</b>	3815	3816	10	7,5	24	13,9	84	<b>80,7</b>	<b>80,4</b>	<b>77,7</b>	<b>75</b>	<b>71,7</b>	<b>68,5</b>	<b>64,1</b>	<b>59,7</b>	<b>52,6</b>	<b>43,7</b>						<b>2.519</b>
<b>KB 1250T</b>	3817	3818	12,5	9,2	28,2	16,3	91,5	<b>89,5</b>	<b>88,8</b>	<b>86,4</b>	<b>84,1</b>	<b>80,9</b>	<b>77,7</b>	<b>73,7</b>	<b>69,7</b>	<b>63</b>	<b>54,2</b>	<b>45,1</b>					<b>2.775</b>
<b>KB 1500T</b>	3819	3820	15	11	32,2	18,6	95,5	<b>98,3</b>	<b>97,8</b>	<b>95,6</b>	<b>93,5</b>	<b>89,6</b>	<b>85,7</b>	<b>82,3</b>	<b>78,9</b>	<b>73,3</b>	<b>64</b>	<b>54</b>					<b>2.847</b>

**SERIE: SE****Electrobombas centrífugas caudal medio**

Altura max. (m) **31**

Caudal max. (l/min) **450**

**APLICACIONES**

Bombas centrífugas de un rodete indicadas para caudales medios a bajas presiones. El rodete de paso ancho permite bombear agua con pequeñas impurezas. Indicadas en aplicaciones de riego, en la aspiración desde ríos, canales y embalses y para trasvases industriales, etc.

**FUNCIONAMIENTO**

**Fluido:** Líquidos moderadamente cargados de impurezas

**Temperatura máxima del líquido:** 90°C

**Presión máxima de ejercicio:** 6 bars

**Altura máxima de aspiración:** Consultar el NPSH en nuestro catálogo técnico.

**CARACTERÍSTICAS CONSTRUCTIVAS**

**CUERPO BOMBA:** En fundición gris

**SOPORTE BOMBA:** En fundición gris

**RODETE:** Latón estampado

**EJE MOTOR:** Acero inoxidable AISI 303

**SELLO MECÁNICO:** Cerámica/Grafito

<b>DOMÉSTICO</b>	<input type="checkbox"/>	<input type="checkbox"/>	<input type="checkbox"/>	<input type="checkbox"/>	<input type="checkbox"/>
<b>CIVIL</b>	<input type="checkbox"/>	<input type="checkbox"/>	<input type="checkbox"/>	<input type="checkbox"/>	<input type="checkbox"/>
<b>AGRICOLA</b>	<input type="checkbox"/>	<input type="checkbox"/>	<input type="checkbox"/>	<input type="checkbox"/>	<input type="checkbox"/>
<b>INDUSTRIAL</b>	<input type="checkbox"/>	<input type="checkbox"/>	<input type="checkbox"/>	<input type="checkbox"/>	<input type="checkbox"/>

**MOTOR ELÉCTRICO**

Del tipo de inducción con rotor de jaula, de dos polos, cerrado y autoventilado, apto para el funcionamiento en continuo, con grado de protección IP44 y aislante clase F. Monofásicos 230 V - 50 Hz con condensador permanente conectado y protector térmico incorporado o trifásicos 230/400 V - 50 Hz. Los motores trifásicos deberán ser protegidos por el usuario.

**CONEXIONES**

Ø aspiración **2"**  
Ø impulsión **2"**

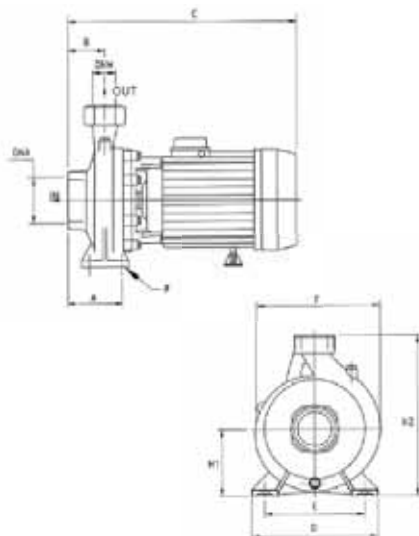

BOMBA	A	B	C	D	E	F	Ø	H1	H2	DNA	DNM
SE 160	105	48	370	200	160	215	9,5	110	280	2"G	2"G
SE 210	105	48	370	200	160	215	9,5	110	280	2"G	2"G
SE 310	105	48	410	200	160	215	9,5	110	280	2"G	2"G
SE 310T	105	48	370	200	160	215	9,5	110	280	2"G	2"G

Dimensiones en mm

Modelo	Código	Potencia P2		Amp.	Peso (Kg)	Q(m³/h) (l/min)	0	6	9	12	15	18	21	24	27	PVP €
		CV	KW				1-230V	3-400V	0	100	150	200	250	300	350	
SE 160	4933N	1,5	1,1	8,3	--	24,5	24,5	23,9	22,9	21,4	19,5	17,3	14,7	11,6	7,8	602
SE 210	4934N	2	1,5	10,1	--	26	26,3	25,9	25	23,6	21,7	19,6	17,1	14,1	10,6	626
SE 310	7153N	3	2,2	12,4	--	31,5	31,2	30,5	29,6	28,3	26,4	24,3	21,6	18,6	15,6	1.096
SE 160T	7647N	1,5	1,1	--	3,4	24,5	24,5	23,9	22,9	21,4	19,5	17,3	14,7	11,6	7,8	581
SE 210T	7666N	2	1,5	--	4,7	26	28,2	27,6	26,7	25,3	23,5	21,3	18,6	15,6	12,2	594
SE 310T	4935N	3	2,2	--	5,0	26	31,2	30,5	29,6	28,3	26,4	24,3	21,6	18,6	15,6	607

## SERIE: SC



### Electrobombas centrífugas caudal medio - alto

Altura max. (m) **37**

Caudal max. (l/min) **650**



#### APLICACIONES

Bombas centrífugas de un rodete que combinan alturas medias con caudales medio-altos. Muy apropiadas para riegos por aspersión. Adecuadas para instalaciones silenciosas donde se requiera leves variaciones de presión cuando varía el caudal.

#### FUNCIONAMIENTO

**Fluido:** Líquidos moderadamente cargados de impurezas

**Temperatura máxima del líquido:** 90°C

**Presión máxima de ejercicio:** 6 bars

**Altura máxima de aspiración:** Consultar el NPSH en nuestro catálogo técnico.

#### CARACTERÍSTICAS CONSTRUCTIVAS

**CUERPO BOMBA:** En fundición gris

**SOPORTE BOMBA:** En fundición gris

**RODETE:** En fundición gris

**EJE MOTOR:** Acero inoxidable AISI 303

**SELLO MECÁNICO:** Cerámica/Grafito

#### MOTOR ELÉCTRICO

Del tipo de inducción con rotor de jaula, de dos polos, cerrado y autoventilado, apto para el funcionamiento en continuo, con grado de protección IP44 y aislante clase F. Monofásicos 230 V - 50 Hz. con condensador permanente conectado o trifásicos 230/400 V - 50 Hz. Los motores trifásicos deberán ser protegidos por el usuario.

#### CONEXIONES

Ø aspiración **3"**

Ø impulsión **2"**

<b>DOMÉSTICO</b>	<input type="checkbox"/>	<input type="checkbox"/>	<input type="checkbox"/>	<input type="checkbox"/>	<input type="checkbox"/>
<b>CIVIL</b>	<input type="checkbox"/>	<input type="checkbox"/>	<input type="checkbox"/>	<input type="checkbox"/>	<input type="checkbox"/>
<b>AGRICOLA</b>	<input type="checkbox"/>	<input type="checkbox"/>	<input type="checkbox"/>	<input type="checkbox"/>	<input type="checkbox"/>
<b>INDUSTRIAL</b>	<input type="checkbox"/>	<input type="checkbox"/>	<input type="checkbox"/>	<input type="checkbox"/>	<input type="checkbox"/>

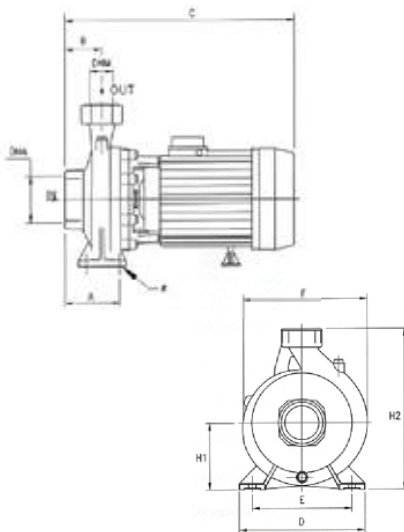

BOMBA	A	B	C	D	E	F	Ø	H1	H2	DNA	DNM
SC 300	105	70	425	240	190	240	14	126	306	3"G	2"G
SC 300T	105	70	385	240	190	240	14	126	306	3"G	2"G
SC 400	105	70	445	240	190	240	14	126	306	3"G	2"G
SC 400T	105	70	425	240	190	240	14	126	306	3"G	2"G
SC 550T	105	70	445	240	190	240	14	126	306	3"G	2"G

Dimensiones en mm

Modelo	Código	Potencia P2		Amp.	Peso (Kg)	Q(m³/h)	H(m)														PVP €
		CV	KW				0	6	12	18	24	27	30	33	36	39					
SC 300	203707	3	2,2	12,7	--	35	25,4	25,6	25,3	23,5	20,5	18,3	16,2	13,5	10	1.108					
SC 400	203616	4	3	17	--	45,5	30,3	30,8	30,7	29,1	26,1	24	22	19,5	16,7	13,6	1.319				
SC 300T	202341	3	2,2	5,2	35	35	25,4	25,6	25,3	23,5	20,5	18,3	16,2	13,5	10	1.022					
SC 400T	201007	4	3	6,9	38,5	38,5	30,3	30,8	30,7	29,1	26,1	24	22	19,5	16,7	13,6	1.190				
SC 550T	200874	5,5	4	9,1	45,5	45,5	37,4	37,8	37,9	36,8	34,3	64,5	30,2	28,2	25,5	20,74	1.326				

**SERIE: SD**



**Electrobombas centrífugas gran caudal**

Altura  
max. (m)

**21**

Caudal  
max. (l/min)

**1600**



**APLICACIONES**

Bombas centrífugas de un rodete indicadas para grandes caudales a bajas presiones. El rodete de paso ancho permite bombear agua con pequeñas impurezas. Indicadas en aplicaciones de riego, en la aspiración desde ríos, canales y embalses y para trasvases industriales, etc.

**FUNCIONAMIENTO**

- Fluido:** Líquidos moderadamente cargados de impurezas
- Temperatura máxima del líquido:** 90°C
- Presión máxima de ejercicio:** 6 bars
- Altura máxima de aspiración:** Consultar el NPSH en nuestro catálogo técnico.

**CARACTERÍSTICAS CONSTRUCTIVAS**

- CUERPO BOMBA:** En fundición gris
- SOPORTE BOMBA:** En fundición gris
- RODETE:** En latón (SDB). En fundición gris (resto)
- EJE MOTOR:** Acero inoxidable AISI 416 (80-100), AISI 303 (Resto)
- SELLO MECÁNICO:** Cerámica/Grafito

**MOTOR ELÉCTRICO**

Del tipo de inducción con rotor de jaula, de dos polos, cerrado y autoventilado, apto para el funcionamiento en continuo, con grado de protección IP44 y aislante clase F. Monofásicos 230 V - 50 Hz con condensador permanente conectado y protector térmico incorporado o trifásicos 230/400 V - 50 Hz. Los motores trifásicos deberán ser protegidos por el usuario.

**CONEXIONES**

∅ aspiración (modelo /2) **2"** (modelo /3) **3"** (modelo /4) **4"**  
 ∅ impulsión (modelo /2) **2"** (modelo /3) **3"** (modelo /4) **4"**

<b>DOMÉSTICO</b>	<input type="checkbox"/>	<input type="checkbox"/>	<input type="checkbox"/>	<input type="checkbox"/>	<input type="checkbox"/>
<b>CIVIL</b>	<input type="checkbox"/>	<input type="checkbox"/>	<input type="checkbox"/>	<input type="checkbox"/>	<input type="checkbox"/>
<b>AGRICOLA</b>	<input type="checkbox"/>	<input type="checkbox"/>	<input type="checkbox"/>	<input type="checkbox"/>	<input type="checkbox"/>
<b>INDUSTRIAL</b>	<input type="checkbox"/>	<input type="checkbox"/>	<input type="checkbox"/>	<input type="checkbox"/>	<input type="checkbox"/>

Modelo	Código 230V	Código 230/400V	Potencia P2		Amp.	Peso (Kg)	Q(m³/h)	H(m)																PVP €				
			CV	KW				0	6	12	18	24	27	30	36	42	48	54	60	72	84	96	MONO	TRI				
<b>SD 80/2</b>	200829	203888	0,8	0,59	3,5	1,3	14,5	<b>10,1</b>	<b>9,8</b>	<b>8,6</b>	<b>7</b>	<b>4,9</b>															<b>375</b>	<b>375</b>
<b>SD 100/2</b>	200830	200831	1	0,74	4,5	1,6	16	<b>12,8</b>	<b>12,2</b>	<b>10,7</b>	<b>8,9</b>	<b>6,8</b>	<b>5,5</b>														<b>391</b>	<b>391</b>
<b>SDB 100/2</b>	204176	--	1	0,74	6	--	19	<b>17,5</b>	<b>17,5</b>	<b>15,2</b>	<b>10,5</b>															<b>512</b>	--	
<b>SD 120/2</b>	203708	203709	1,2	0,9	5,4	2	16	<b>15</b>	<b>14,3</b>	<b>12,8</b>	<b>10,9</b>	<b>9,7</b>	<b>7,4</b>	<b>5,9</b>													<b>403</b>	<b>403</b>
<b>SD 150/2</b>	200798	200801	1,5	1,1	8,5	3	24,5	<b>12,3</b>	<b>12,3</b>	<b>12,2</b>	<b>11,8</b>	<b>11</b>	<b>10,6</b>	<b>10,2</b>	<b>9,1</b>	<b>7,7</b>	<b>6</b>										<b>529</b>	<b>509</b>
<b>SDB 150/2</b>	204177	204178	1,5	1,1	8,8	3,3	20	<b>21,5</b>	<b>21,5</b>	<b>19,2</b>	<b>15,3</b>	<b>8,8</b>														<b>526</b>	<b>506</b>	
<b>SD 200/2</b>	200799	204557	2	1,5	10	--	25	<b>13,8</b>	<b>13,8</b>	<b>13,6</b>	<b>13,1</b>	<b>12,4</b>	<b>12</b>	<b>11,6</b>	<b>10,6</b>	<b>9,4</b>	<b>7,8</b>	<b>6</b>									<b>545</b>	<b>532</b>
<b>SD 200/3</b>	3834	3836	2	1,5	8,9	3,5	28,5	<b>12</b>	<b>12,3</b>	<b>12,6</b>	<b>13</b>	<b>12,6</b>	<b>12,2</b>	<b>11,8</b>	<b>10,6</b>	<b>9</b>	<b>7,2</b>	<b>5,3</b>									<b>942</b>	<b>886</b>
<b>SD 300/3</b>	200800	3837	3	2,2	12,4	5	31,5	<b>15,8</b>	<b>16,1</b>	<b>16,4</b>	<b>16,8</b>	<b>16,5</b>	<b>16,1</b>	<b>15,7</b>	<b>14,7</b>	<b>13,6</b>	<b>12</b>	<b>10,1</b>	<b>8,2</b>								<b>1.052</b>	<b>955</b>
<b>SD 400/3</b>	--	3838	4	3	--	6,6	34	<b>19,3</b>	<b>19,6</b>	<b>19,9</b>	<b>20,3</b>	<b>20,1</b>	<b>19,9</b>	<b>19,6</b>	<b>18,9</b>	<b>18</b>	<b>16,8</b>	<b>15</b>	<b>13,1</b>								--	<b>1.015</b>
<b>SD 550/4</b>	--	201800	5,5	4	--	8,5	46,5	<b>17,1</b>	<b>17,2</b>	<b>17,3</b>	<b>17,5</b>	<b>17,7</b>	<b>17,9</b>	<b>18,1</b>	<b>18,3</b>	<b>18,8</b>	<b>17,4</b>	<b>17,8</b>	<b>16,3</b>	<b>14,7</b>	<b>13,1</b>	<b>11,1</b>				--	<b>1.206</b>	

## SERIE: MON/A

### Electrobombas centrífugas multicelulares horizontales autoaspirantes

Altura max. (m) **56**

Caudal max. (l/min) **80**



<b>DOMÉSTICO</b>	
<b>CIVIL</b>	
<b>AGRICOLA</b>	
<b>INDUSTRIAL</b>	

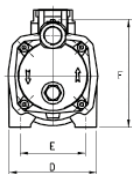
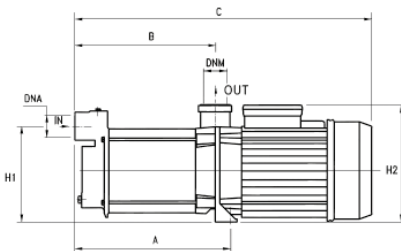

### APLICACIONES

Bombas centrífugas multicelulares horizontales y AUTOASPIRANTES, particularmente apropiadas para pequeños/medianos equipos de presión; en condición de aspirar líquidos mezclados con aire o gas

### FUNCIONAMIENTO

**Fluido:** Agua limpia  
**Temperatura máxima del líquido:** 50°C  
**Presión máxima de ejercicio:** 11 bars  
**Altura máxima de aspiración:** 8 m

### CARACTERÍSTICAS CONSTRUCTIVAS

**CUERPO BOMBA:** En fundición gris  
**SOPORTE BOMBA:** En fundición gris  
**RODETE/DIFUSORES:** Noryl  
**EJE MOTOR:** Acero inoxidable AISI 416  
**SELLO MECÁNICO:** Cerámica/Grafito

### MOTOR ELÉCTRICO

Del tipo de inducción con rotor de jaula, de dos polos, cerrado y autoventilado, apto para el funcionamiento en continuo, con grado de protección IP44 y aislante clase F. Monofásicos 230 V - 50 Hz con condensador permanente conectado y protector térmico incorporado o trifásicos 230/400V - 50 Hz  
 Los motores trifásicos deberán ser protegidos por el usuario.

### CONEXIONES

Ø aspiración e impulsión **1"**

BOMBA	A	B	C	D	E	F	H1	H2	DNA	DNM
MON 80	245	224	425	180	140	185	150	175	1"G	1"G
MON 100	270	240	450	180	140	185	150	175	1"G	1"G
MON 125	295	264	475	180	140	185	150	175	1"G	1"G

Dimensiones en mm

Modelo	Código	Pot. P2		Amp.		Peso (kg)	Q(m³/h) (l/min)	0	1,2	1,8	2,4	3,0	3,6	4,2	4,8	PVP €
		CV	KW	1-230V	3-400V			0	20	30	40	50	60	70	80	
MON 80/3A	7710	0,8	0,59	3,8	--	14	H(m)	34	29	27	25	21	18	15	13	456
MON 100/4A	7711	1	0,74	5	--	15,5	H(m)	45	40	37	34	30	26	22	18	485
MON 120/5A	7712	1,2	0,88	6,1	--	16	H(m)	56	51	48	44	39	35	28	22	510
MON 80/3AT	7710T	0,8	0,59	--	1,6	14	H(m)	34	29	27	25	21	18	15	13	456
MON 100/4AT	7711T	1	0,74	--	1,9	15,5	H(m)	45	40	37	34	30	26	22	18	485
MON 120/5AT	7712T	1,2	0,88	--	2,3	16	H(m)	56	51	48	44	39	35	28	22	510



## SERIE: PLUS A (Hidráulica en noryl)



### Electrobombas centrífugas multicelulares AUTOASPIRANTES

Altura max. (m) **57**

Caudal max. (l/min) **140**



<b>DOMÉSTICO</b>	
<b>CIVIL</b>	
<b>AGRICOLA</b>	
<b>INDUSTRIAL</b>	

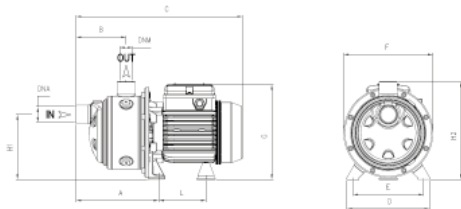

### APLICACIONES

Bombas centrífugas multicelulares horizontales AUTOASPIRANTES, silenciosas y de óptimas prestaciones, muy adecuadas para aplicaciones domésticas, industriales, grupos de presión, sistemas de riego, tratamiento de aguas, aires acondicionados, sistemas de lavado, etc.

### FUNCIONAMIENTO

**Fluido:** Aguas limpias y líquidos no agresivos ni viscosos, exentos de sustancias sólidas

**Temperatura máxima del líquido:** de -5°C a +35°C

**Presión máxima de ejercicio:** 7 bars

**Altura máxima de aspiración:** Consultar NPSH - catálogo técnico

**Temperatura ambiente hasta:** 40°C

### CARACTERÍSTICAS CONSTRUCTIVAS

**CUERPO BOMBA:** Acero inoxidable AISI 304

**DIFUSORES/RODETES:** Noryl reforzado con 30% fibra de vidrio (GFN2V)

**SOPORTE MOTOR:** Aluminio

**EJE MOTOR:** Acero inoxidable AISI 303

**COJINETE GUÍA INTERMEDIO EJE:** Latón / AISI 304

**SELLO MECÁNICO:** Carbono/Grafito (hasta 6 estadios)

**JUNTA CUERPO BOMBA:** HNBR

### MOTOR ELÉCTRICO

Del tipo de inducción con rotor de jaula, de dos polos, cerrado y autoventilado, apto para el funcionamiento en continuo, con grado de protección IP54 y aislante clase F. Monofásicos 230 V - 50 Hz con condensador permanente conectado y protector térmico incorporado o trifásicos 230/400 V - 50 Hz. Los motores trifásicos deberán ser protegidos por el usuario.

### CONEXIONES

Ø aspiración **1"**  
Ø impulsión **1"**

Bomba	A	B	C	D	E	F	G	L	H1	H2	DNA	DNM
P3A-90/4	191	175	405	164	140	178	190	94	128	192	1" G	1" G
P3A-100/5	215	199	452	164	140	178	203	105	128	192	1" G	1" G
P5A-120/4	191	175	428	164	140	178	203	105	128	192	1" G	1" G
P5A-150/5	215	199	514	164	140	201	211	128	134	198	1" G	1" G

Dimensiones en mm

Modelo	Código	Potencia P2		Amp.	Peso (Kg)	Q(m³/h) (l/min)	H(m)														PVP €
		CV	KW				0	0,6	1,2	1,8	2,4	3,6	4,2	4,8	6	7	7,8	140			
P3A-90/4	250101A	0,9	0,60	4	--	9	41	38	35	32	28	20	15								439
P3A-100/5	250102A	1	0,75	4,8	--	11,5	52	49	45	41	36	25	20	14							506
P5A-120/4	250103A	1,2	0,9	5,2	--	11,5	45	43	42	41	40	36	33	31	24	15					496
P5A-150/5	250104A	1,5	1,1	6,8	--	14,5	57	56	54	53	51	46	43	40	33	24	15				691
P3A-90/4T	250107A	0,9	0,60	--	1,8	9	41	38	35	32	28	20	15								439
P3A-100/5T	250108A	1	0,75	--	1,9	11,5	52	49	45	41	36	25	20	14							506
P5A-120/4T	250109A	1,2	0,9	--	2,5	11,5	45	43	42	41	40	36	33	31	24	15					496
P5A-150/5T	250110A	1,5	1,1	--	2,8	14,5	57	56	54	53	51	46	43	40	33	24	15				691



# SERIE: PLUS SA (Hidráulica en inox)



## Electrobombas centrífugas multicelulares AUTOASPIRANTES

Altura max. (m)	<b>56</b>
Caudal max. (l/min)	<b>140</b>



### APLICACIONES

Bombas centrífugas multicelulares horizontales AUTOASPIRANTES, silenciosas y de óptimas prestaciones, muy adecuadas para aplicaciones domésticas, industriales, grupos de presión, sistemas de riego, tratamiento de aguas, aires acondicionados, sistemas de lavado, etc.

### FUNCIONAMIENTO

**Fluido:** Aguas limpias y líquidos no agresivos ni viscosos, exentos de sustancias sólidas

**Temperatura máxima del líquido:** de -15°C a +110°C

**Presión máxima de ejercicio:** 7 bars

**Altura máxima de aspiración:** Consultar NPSH - catálogo técnico

**Temperatura ambiente hasta:** 40°C

### CARACTERÍSTICAS CONSTRUCTIVAS

**CUERPO BOMBA:** Acero inoxidable AISI 304

**DIFUSORES/RODETES:** Acero inoxidable AISI 304

**SOPORTE MOTOR:** Aluminio

**EJE MOTOR:** Acero inoxidable AISI 303

**COJINETE GUÍA INTERMEDIO EJE:** Latón / AISI 304

**SELLO MECÁNICO:** Carbono/Grafito (hasta 6 estadios)

**JUNTA CUERPO BOMBA:** HNBR

<b>DOMÉSTICO</b>	
<b>CIVIL</b>	
<b>AGRICOLA</b>	
<b>INDUSTRIAL</b>	

### MOTOR ELÉCTRICO

Del tipo de inducción con rotor de jaula, de dos polos, cerrado y autoventilado, apto para el funcionamiento en continuo, con grado de protección IP54 y aislante clase F. Monofásicos 230 V - 50 Hz con condensador permanente conectado y protector térmico incorporado o trifásicos 230/400 V - 50 Hz. Los motores trifásicos deberán ser protegidos por el usuario.

### CONEXIONES

Ø aspiración **1"**  
Ø impulsión **1"**

Bomba	A	B	C	D	E	F	G	L	H1	H2	DNA	DNM
P3A-90/4	191	175	405	164	140	178	190	94	128	192	1"G	1"G
P3A-100/5	215	199	452	164	140	178	203	105	128	192	1"G	1"G
P5A-120/4	191	175	428	164	140	178	203	105	128	192	1"G	1"G
P5A-150/5	215	199	514	164	140	201	211	128	134	198	1"G	1"G

Dimensiones en mm

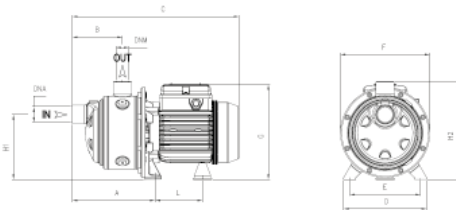

Modelo	Código	Potencia P2		Amp.	Peso (Kg)	Q(m³/h)	Flow rate (l/min)														PVP €	
		CV	KW				0	0,6	1,2	1,8	2,4	3,6	4,2	4,8	6	7,2	7,8	140				
P3SA-90/4	250117A	0,9	0,60	3,6	--	10	H(m)	43	41	38	35	31	22	13							612	
P3SA-100/5	250118A	1	0,75	4,4	--	12,5		54	52	49	45	40	29	13								703
P5SA-120/4	250119A	1,2	0,9	4,9	--	12,5		44	43	42	41	40	36	33	32	26	18,5	13,5				672
P5SA-150/5	250120A	1,5	1,1	6,5	--	15,5		56	54	53	52	50	46	42	41	34	24	16,5				925
P3SA-90/4T	250123A	0,9	0,60	--	1,7	10	H(m)	43	41	38	35	31	22	13								612
P3SA-100/5T	250124A	1	0,75	--	1,7	12,5		54	52	49	45	40	29	13								703
P5SA-120/4T	250125A	1,2	0,9	--	2,4	12,5		44	43	42	41	40	36	33	32	26	18,5	13,5				672
P5SA-150/5T	250126A	1,5	1,1	--	2,7	15,5		56	54	53	52	50	46	42	41	34	24	16,5				925



## SERIE: PLUS (Hidráulica en noryl)



### Electrobombas centrífugas multicelulares horizontales

Altura max. (m) **59**

Caudal max. (l/min) **420**



<b>DOMÉSTICO</b>	<input type="checkbox"/>	<input type="checkbox"/>	<input type="checkbox"/>	<input type="checkbox"/>	<input type="checkbox"/>
<b>CIVIL</b>	<input type="checkbox"/>	<input type="checkbox"/>	<input type="checkbox"/>	<input type="checkbox"/>	<input type="checkbox"/>
<b>AGRICOLA</b>	<input type="checkbox"/>	<input type="checkbox"/>	<input type="checkbox"/>	<input type="checkbox"/>	<input type="checkbox"/>
<b>INDUSTRIAL</b>	<input type="checkbox"/>	<input type="checkbox"/>	<input type="checkbox"/>	<input type="checkbox"/>	<input type="checkbox"/>



### APLICACIONES

Bombas centrífugas multicelulares horizontales, silenciosas y de óptimas prestaciones, muy adecuadas para aplicaciones domésticas, industriales, grupos de presión, sistemas de riego, tratamiento de aguas, aires acondicionados, sistemas de lavado, etc

### FUNCIONAMIENTO

**Fluido:** Aguas limpias y líquidos no agresivos ni viscosos, exentos de sustancias sólidas

**Temperatura máxima del líquido:** de -5°C a +35°C

**Presión máxima de ejercicio:** 8,5 bars

**Altura máxima de aspiración:** Consultar el NPSH en nuestro catálogo técnico.

**Temperatura ambiente hasta:** 40° C

### CARACTERÍSTICAS CONSTRUCTIVAS

**CUERPO BOMBA:** En acero inoxidable AISI 304

**DIFUSORES/RODETES:** Noryl reforzado con fibra de vidrio (GFN2V)

**SOPORTE MOTOR:** Aluminio

**EJE MOTOR:** Acero inoxidable AISI 303

**COJINETE GUÍA INTERMEDIO EJE:** Latón/AISI 304

**SELLO MECÁNICO:** Cerámica/Grafito (hasta 6 estadios)

**JUNTA CUERPO BOMBA:** HNBR

### MOTOR ELÉCTRICO

Del tipo de inducción con rotor de jaula, de dos polos, cerrado y autoventilado, apto para el funcionamiento en continuo, con grado de protección IP44 y aislante clase F. Trifásicos 230/400 V - 50 Hz. Los motores trifásicos deberán ser protegidos por el usuario.

### CONEXIONES

Ø aspiración	<b>1 1/2" (P9)</b>	<b>2" (P18)</b>
Ø impulsión	<b>1 1/4" (P9)</b>	<b>1 1/2" (P18)</b>

Modelo	Código	Potencia P2		Amp.	Peso (Kg)	Q(m³/h) (l/min)	H(m)																PVP €
		CV	KW				0	3,6	6	7,2	8,4	9,6	10,8	12	13,2	14,4	16,8	19,2	22,8	25,2			
P9-100/2	203490	1	0,75	4,4	--	6,5	23	21	19	18	16	15	13	11	9	6					381		
P9-150/3	203129	1,5	1,1	6,7	--	13,2	35	32	30	29	27	24	21	18	14	11					572		
P9-200/4	250175	2	1,5	8,4	--	15,5	47	43	40	38	35	32	28	24	19	13					621		
P9-250/5	250176	2,5	1,85	10,6	--	16,1	59	54	50	48	45	40	35	30	23	16					675		
P9-150/3T	203495	1,5	1,1	--	2,8	13,2	35	32	30	29	27	24	21	18	14	11					556		
P9-200/4T	250185	2	1,5	--	3,3	15,5	47	43	40	38	35	32	28	24	19	13					595		
P9-250/5T	250186	2,5	1,85	--	4,3	16,1	59	54	50	48	45	40	35	30	23	16					639		
P18-180/2T	203498	1,8	1,3	--	3	12,9	23	21	21	20	20	19	18	17	16	15	12	8	5		586		
P18-250/3T	250114	2,5	1,85	--	4,3	14,5	35	32	32	31	30	29	28	27	25	23	19	13	9		624		
P18-400/4T	250115	4	3	--	5,5	20,8	47	44	44	43	42	41	40	38	36	33	28	20	14		968		

## SERIE: PLUS/S (hidráulica en inox)



### Electrobombas centrífugas multicelulares horizontales

Altura max. (m)
83

---

Caudal max. (l/min)
180



<b>DOMÉSTICO</b>	<input type="checkbox"/>	<input type="checkbox"/>	<input type="checkbox"/>	<input type="checkbox"/>	<input type="checkbox"/>
<b>CIVIL</b>	<input type="checkbox"/>	<input type="checkbox"/>	<input type="checkbox"/>	<input type="checkbox"/>	<input type="checkbox"/>
<b>AGRICOLA</b>	<input type="checkbox"/>	<input type="checkbox"/>	<input type="checkbox"/>	<input type="checkbox"/>	<input type="checkbox"/>
<b>INDUSTRIAL</b>	<input type="checkbox"/>	<input type="checkbox"/>	<input type="checkbox"/>	<input type="checkbox"/>	<input type="checkbox"/>



#### APLICACIONES

Bombas centrífugas multicelulares horizontales, silenciosas y de óptimas prestaciones, muy adecuadas para aplicaciones domésticas, industriales, grupos de presión, sistemas de riego, tratamiento de aguas, aires acondicionados, sistemas de lavado, etc

#### FUNCIONAMIENTO

**Fluido:** Aguas limpias y líquidos no agresivos ni viscosos, exentos de sustancias sólidas

**Temperatura máxima del líquido:** de -15°C a +110°C

**Presión máxima de ejercicio:** 8,5 bars

**Altura máxima de aspiración:** Consultar el NPSH en nuestro catálogo técnico.

**Temperatura ambiente hasta:** 40° C

#### CARACTERÍSTICAS CONSTRUCTIVAS

**CUERPO BOMBA:** En acero inoxidable AISI 304

**DIFUSORES/RODETES:** Acero inoxidable AISI 304

**SOPORTE MOTOR:** Aluminio

**EJE MOTOR:** Acero inoxidable AISI 303

**COJINETE GUÍA INTERMEDIO EJE:** Cerámica/Carburo de tungsteno

**SELLO MECÁNICO:** Cerámica/Grafito (hasta 6 estadios)

Grafito/Carburo de Silicio (más de 6 estadios)

**JUNTA CUERPO BOMBA:** HNBR

#### MOTOR ELÉCTRICO

Del tipo de inducción con rotor de jaula, de dos polos, cerrado y autoventilado, apto para el funcionamiento en continuo, con grado de protección IP44 y aislante clase F. Monofásicos 230 V - 50 Hz con condensador permanente conectado y protector térmico incorporado o trifásicos 230/400 V - 50 Hz. Los motores trifásicos deberán ser protegidos por el usuario.

#### CONEXIONES

Ø aspiración **1" (P3 / P5) 1 1/4" (P7)**      Ø impulsión **1" (P3 / P5 / P7)**

Modelo	Código	Pot. P2		Amp.		Peso (kg)	Q(m³/h) (l/min)	H(m)												PVP €			
		CV	KW	1-230V	3-400V			0	0,6	1,2	1,8	2,4	3,6	4,8	6	7,2	8,4	9,6	10,2				
P3S-50/2	250253	0,5	0,37	1,8	--	6,9		22	21	19	18	16	11	6									424
P3S-70/3	250116	0,7	0,51	2,7	--	7,2		33	31	29	27	24	17	9									461
P3S-90/4	250117	0,9	0,66	3,6	--	8,2		44	43	40	36	33	24	14									526
P3S-100/5	250118	1	0,75	4,4	--	11		55	53	50	46	42	31	18									608
P3S-120/6	250310	1,2	0,9	5,1	--	12,7		66	64	61	56	50	38	22									685
P3S-150/7	250311	1,5	1,1	6,4	--	16,1		80	77	74	69	63	49	30									1.055
P5S-80/3	204070	0,8	0,6	3,8	--	10,3	H(m)	34	33	32	31	30	27	23	19	13	6						513
P5S-120/4	250119	1,2	0,9	4,9	--	11		45	44	43	42	40	37	33	27	20	10						584
P5S-150/5	250120	1,5	1,1	6,5	--	13,1		57	56	55	53	51	47	42	35	25	14						828
P5S-200/7	203130	2	1,5	8,7	--	18,1		81	79	77	75	73	67	60	51	38	21						1.125
P7S-180/4	250121	1,8	1,3	7,7	--	13,2		48	47	47	46	46	45	43	40	36	31	25	17				814
P7S-250/5	250122	2,5	1,85	10,2	--	15,1		60	60	60	59	59	58	55	52	47	41	33	22				917
P7S-300/6	203131	3	2,2	11,4	--	16,7		72	72	71	71	70	69	66	61	58	48	38	25				1.239
P3S-90/4T	250123	0,9	0,66	--	1,7	8,2		44	43	40	36	33	24	14									526
P3S-100/5T	250124	1	0,75	--	1,7	10,9		55	53	50	46	42	31	18									608
P3S-120/6T	250312	1,2	0,9	--	2,5	12,7		66	64	61	56	50	38	22									685
P3S-150/7T	250313	1,5	1,1	--	2,7	16,1		80	77	74	69	63	49	30									1.044
P5S-120/4T	250125	1,2	0,9	--	2,4	10,8		45	44	43	42	40	37	33	27	20	10						584
P5S-150/5T	250126	1,5	1,1	--	2,7	13	H(m)	57	56	55	53	51	47	42	35	25	14						812
P5S-200/7T	203132	2	1,5	--	3,3	18,1		81	79	77	75	73	67	60	51	38	21						1.092
P7S-180/4T	250127	1,8	1,3	--	3,1	12,4		48	47	47	46	46	45	43	40	36	31	25	17				783
P7S-250/5T	250128	2,5	1,85	--	4,1	15		60	60	60	59	59	58	55	52	47	41	33	22				875
P7S-300/6T	250129	3	2,2	--	4,8	16,7		72	72	71	71	70	69	66	61	58	48	38	25				969
P7S-350/7T	250191	3,5	2,57	--	5,1	20,7		83	83	82	81	81	79	75	69	63	54	43	27				1.346





## SERIE: PLUS/V (Hidráulica en noryl)



### Electrobombas centrífugas multicelulares verticales

Altura max. (m) **138**

Caudal max. (l/min) **170**



<b>DOMÉSTICO</b>	<input type="checkbox"/>	<input type="checkbox"/>	<input type="checkbox"/>	<input type="checkbox"/>	<input type="checkbox"/>
<b>CIVIL</b>	<input type="checkbox"/>	<input type="checkbox"/>	<input type="checkbox"/>	<input type="checkbox"/>	<input type="checkbox"/>
<b>AGRICOLA</b>	<input type="checkbox"/>	<input type="checkbox"/>	<input type="checkbox"/>	<input type="checkbox"/>	<input type="checkbox"/>
<b>INDUSTRIAL</b>	<input type="checkbox"/>	<input type="checkbox"/>	<input type="checkbox"/>	<input type="checkbox"/>	<input type="checkbox"/>

### CONEXIONES

Ø aspiración **1 1/4"**  
 Ø impulsión **1 1/4"**



### APLICACIONES

Bombas centrífugas multicelulares verticales, silenciosas y de óptimas prestaciones, muy adecuadas para aplicaciones domésticas, industriales, grupos de presión, sistemas de riego, tratamiento de aguas, aires acondicionados, sistemas de lavado, etc

### FUNCIONAMIENTO

**Fluido:** Aguas limpias y líquidos no agresivos ni viscosos, exentos de sustancias sólidas  
**Temperatura máxima del líquido:** de +5°C a +35°C  
**Presión máxima de ejercicio:** 8 bars ≤ 6 rodetes / 14 bars ≥ 7 rodetes  
**Altura máxima de aspiración:** Consultar el NPSH en nuestro catálogo técnico.  
**Temperatura ambiente hasta:** 40° C

### CARACTERÍSTICAS CONSTRUCTIVAS

**CUERPO ASPIRACION BOMBA:** Fundición de hierro  
**CUERPO IMPULSION BOMBA:** Fundición de hierro  
**CARCASA EXTERIOR:** Acero inoxidable AISI 304  
**DIFUSORES/RODETES:** Noryl reforzado con fibra de vidrio (GFN2V)  
**EJE MOTOR:** Acero inoxidable AISI 304  
**COJINETE GUÍA INTERMEDIO EJE:** Cerámica/Carburo de tungsteno  
**SELLO MECÁNICO:** Cerámica/Grafito (hasta 6 estadios)  
 Grafito/Carburo de Silicio (más de 6 estadios)  
**JUNTA CUERPO BOMBA:** EPDM

### MOTOR ELÉCTRICO

Del tipo de inducción con rotor de jaula, de dos polos, cerrado y autoventilado, apto para el funcionamiento en continuo, con grado de protección IP44 y aislante clase F. Monofásicos 230 V - 50 Hz con condensador permanente conectado y protector térmico incorporado o trifásicos 230/400 V - 50 Hz. Los motores trifásicos deberán ser protegidos por el usuario.

Modelo	Código	Pot. P2		Amp.	Peso (Kg)	Q(m³/h) (l/min)	H(m)											PVP €				
		CV	KW				1-230V	3-400V	0	0,6	1,2	1,8	2,4	3,6	4,8	6	7,2		8,4			
P3V-100/5	202365	1	0,75	4,8	--	17,5	52	49	45	41	36	25	14									568
P3V-120/6	203304	1,2	0,9	5,6	--	18	63	59	54	49	44	32	18									608
P3V-150/7	203959	1,5	1,1	6,1	--	21	77	76	73	68	62	46	25									745
P3V-180/8	203961	2	1,5	7,0	--	22	88	87	83	77	70	51	26									784
P3V-200/9	203962	2	1,5	7,4	--	23	99	97	94	87	79	60	32									818
P3V-250/10	203963	2	1,5	7,9	--	24	109	108	103	96	87	65	24									845
P3V-300/12	203964	2,5	1,85	9,8	--	26,5	130	128	123	115	104	76	41									1.057
P5V-120/4	203305	1,2	0,9	5,2	--	17,5	45			41	39	35	31	25	17							595
P5V-150/5	202368	1,5	1,1	6,6	--	20,5	57			55	54	50	45	37	27							704
P5V-180/6	202370	2	1,5	7,4	--	21,5	69			66	65	60	53	44	32							741
P5V-200/7	203080	2	1,5	8,6	--	22,5	80			77	75	69	61	50	36							805
P5V-250/8	250160	2,5	1,85	9,9	--	23,5	92			88	86	79	70	57	41							849
P5V-300/10	202970	3	2,2	12,5	--	26	115			110	107	99	87	72	51							1.096
P5V-350/11	202971	3,5	2,6	13,7	--	32,5	127			122	119	111	98	91	57							1.163
P7V-180/4	250132	2	1,5	7,9	--	21	49			48	47	44	40	35	29							697
P7V-250/5	250133	2,5	1,85	9,9	--	22,5	63			62	60	57	52	46	39							746
P7V-300/6	203133	3	2,2	11,5	--	24,5	76			75	73	69	63	57	48							1.032
P3V-100/5T	202375	1	0,75	--	1,9	17,5	52	49	45	41	36	25	14									568
P3V-120/6T	203306	1,2	0,9	--	2,6	18	63	59	54	49	44	32	18									608
P3V-150/7T	202860	1,5	1,1	--	3	20,5	77	76	73	68	62	46	25									744
P3V-180/8T	202990	2	1,5	--	3,1	21	88	87	83	77	70	51	26									768
P3V-200/9T	202991	2	1,5	--	3,2	22	99	97	94	87	79	60	32									803
P3V-250/10T	202865	2	1,5	--	3,5	23	109	108	103	96	87	65	24									833
P3V-300/12T	202870	2,5	1,85	--	4	24	130	128	123	115	104	76	41									918
P5V-120/4T	203307	1,2	0,9	--	2,5	17,5	45			41	39	35	31	25	17							595
P5V-150/5T	202378	1,5	1,1	--	3,1	20	57			55	54	50	45	37	27							691
P5V-180/6T	202380	2	1,5	--	3,3	20,5	69			66	65	60	53	44	32							712
P5V-200/7T	203134	2	1,5	--	3,6	21,5	80			77	75	69	61	50	36							777
P5V-250/8T	250134	2,5	1,85	--	4,1	22,5	92			88	86	79	70	57	41							814
P5V-300/10T	250135	3	2,2	--	4,9	24	115			110	107	99	87	72	51							871
P5V-350/11T	202972	3,5	2,6	--	5,3	26	127			122	119	111	98	91	57							1.072
P5V-380/12T	203135	4	3	--	6,0	32,5	140			135	132	123	110	90	66							1.154
P7V-180/4T	250136	2	1,5	--	3,3	20	49			48	47	44	40	35	29							673
P7V-250/5T	250137	2,5	1,85	--	4,0	21,5	63			62	60	57	52	46	39							712
P7V-300/6T	250138	3	2,2	--	4,7	23	76			75	73	69	63	57	48							749
P7V-350/7T	250162	3,5	2,6	--	5,1	28	89			88	86	81	74	66	56							964
P7V-400/8T	250139	4	3	--	5,9	31,5	102			101	98	92	84	74	62							1.053
P7V-450/9T	250163	4,5	3,31	--	6,5	35,5	115			114	111	105	97	86	73							1.192
P7V-550/10T	250140	5,5	4	--	7,7	42	128			128	125	119	109	97	83							1.298



## SERIE: PLUS/V (Hidráulica en noryl)



### Electrobombas centrífugas multicelulares verticales

Altura max. (m) **117**

Caudal max. (l/min) **440**



<b>DOMÉSTICO</b>	<input type="checkbox"/>	<input type="checkbox"/>	<input type="checkbox"/>	<input type="checkbox"/>	<input type="checkbox"/>
<b>CIVIL</b>	<input type="checkbox"/>	<input type="checkbox"/>	<input type="checkbox"/>	<input type="checkbox"/>	<input type="checkbox"/>
<b>AGRICOLA</b>	<input type="checkbox"/>	<input type="checkbox"/>	<input type="checkbox"/>	<input type="checkbox"/>	<input type="checkbox"/>
<b>INDUSTRIAL</b>	<input type="checkbox"/>	<input type="checkbox"/>	<input type="checkbox"/>	<input type="checkbox"/>	<input type="checkbox"/>



### APLICACIONES

Bombas centrífugas multicelulares verticales, silenciosas y de óptimas prestaciones, muy adecuadas para aplicaciones domésticas, industriales, grupos de presión, sistemas de riego, tratamiento de aguas, aires acondicionados, sistemas de lavado, etc

### FUNCIONAMIENTO

**Fluido:** Aguas limpias y líquidos no agresivos ni viscosos, exentos de sustancias sólidas

**Temperatura máxima del líquido:** de +5°C a +35°C

**Presión máxima de ejercicio:** 8 bars ≤ 6 rodetes  
14 bars ≥ 7 rodetes

**Altura máxima de aspiración:** Consultar el NPSH en nuestro catálogo técnico.

**Temperatura ambiente hasta:** 40° C

### CARACTERÍSTICAS CONSTRUCTIVAS

**CUERPO ASPIRACION BOMBA:** Fundición de hierro

**CUERPO IMPULSION BOMBA:** Fundición de hierro

**CARCASA EXTERIOR:** Acero inoxidable AISI 304

**DIFUSORES/RODETES:** Noryl reforzado con fibra de vidrio (GFN2V)

**EJE MOTOR:** Acero inoxidable AISI 304

**COJINETE GUÍA INTERMEDIO EJE:** Cerámica/Carburo de tungsteno

**SELLO MECÁNICO:** Cerámica/Grafito (hasta 6 estadios)

Grafito/Carburo de Silicio (más de 6 estadios)

**JUNTA CUERPO BOMBA:** EPDM

### MOTOR ELÉCTRICO

Del tipo de inducción con rotor de jaula, de dos polos, cerrado y autoventilado, apto para el funcionamiento en continuo, con grado de protección IP44 y aislante clase F. Monofásicos 230 V - 50 Hz con condensador permanente conectado y trifásicos 230/400 V - 50 Hz (400/690 V - 50 Hz a partir de 7,5 CV). Los motores trifásicos deberán ser protegidos por el usuario.

### CONEXIONES

Ø aspiración **1 1/2" (P9) 2" (P18)** Ø impulsión **1 1/4" (P9) 1 1/2" (P18)**

Modelo	Código	Potencia P2		Amp.	Peso (Kg)	Q(m³/h)	H(m)																PVP €		
		CV	KW				0	3,6	4,8	6	7,2	9,6	12	13,2	14,4	16,8	19,2	21,6	24						
P9V-200/4	203966	2	1,5	8,3	--	21,5	46	42	41	39	37	31	23	18										721	
P9V-250/5	250254	2,5	1,85	10,4	--	22,5	57	52	50	48	46	39	28	22											762
P9V-300/6	104341	3	2,2	12,8	--	24,5	70	64	62	60	57	49	36	29											1.040
P9V-200/4T	250249	2	1,5	--	3,5	20,5	46	42	41	39	37	31	23	18											696
P9V-250/5T	250250	2,5	1,85	--	4,1	22	57	52	50	48	46	39	28	22											728
P9V-300/6T	250141	3	2,2	--	5,0	23	70	64	62	60	57	49	36	29											809
P9V-400/7T	250142	4	3	--	5,8	31,5	83	78	76	72	69	58	43	35											1.065
P9V-450/8T	203965	4,5	3,37	--	6,4	35,5	96	91	88	84	80	69	52	42											1.357
P9V-500/9T	250143	4,5	3,37	--	6,9	36	107	99	96	92	88	75	56	45											1.402
P9V-550/10T	250161	5,5	4	--	8,1	40,5	119	111	108	104	99	84	63	51											1.510
P18V-250/3T	250144	2,5	1,85	--	4,2	22,5	35			33	32	31	30	29	28	25	20	16	11						706
P18V-400/4T	250145	4	3	--	5,8	31,5	47			45	45	44	42	41	40	36	30	24	18						1.011
P18V-450/5T	201810	4,5	3,37	--	6,9	36,5	59			57	57	56	54	53	51	47	40	33	25						1.112
P18V-550/6T	250146	5,5	4	--	8,4	41	71			70	69	68	66	64	62	56	48	39	29						1.199
P18V-750/8T	201455	7,5	5,5	--	11,2	50,5	96			94	94	92	89	87	84	77	66	54	41						1.717
P18V-900/9T	201456	10	7,5	--	12,8	57	109			107	107	105	102	99	97	87	76	62	48						2.102

## SERIE: PLUS/SV (Hidráulica en inox)



### Electrobombas centrífugas multicelulares verticales

Altura max. (m) **137**

Caudal max. (l/min) **180**



<b>DOMÉSTICO</b>	<input type="checkbox"/>	<input type="checkbox"/>	<input type="checkbox"/>	<input type="checkbox"/>	<input type="checkbox"/>
<b>CIVIL</b>	<input type="checkbox"/>	<input type="checkbox"/>	<input type="checkbox"/>	<input type="checkbox"/>	<input type="checkbox"/>
<b>AGRICOLA</b>	<input type="checkbox"/>	<input type="checkbox"/>	<input type="checkbox"/>	<input type="checkbox"/>	<input type="checkbox"/>
<b>INDUSTRIAL</b>	<input type="checkbox"/>	<input type="checkbox"/>	<input type="checkbox"/>	<input type="checkbox"/>	<input type="checkbox"/>

### CONEXIONES

Ø aspiración **1 1/4"**  
 Ø impulsión **1 1/4"**



### APLICACIONES

Bombas centrífugas multicelulares verticales, silenciosas y de óptimas prestaciones, muy adecuadas para aplicaciones domésticas, industriales, grupos de presión, sistemas de riego, tratamiento de aguas, aires acondicionados, sistemas de lavado, etc

### FUNCIONAMIENTO

**Fluido:** Aguas limpias y líquidos no agresivos ni viscosos, exentos de sustancias sólidas  
**Temperatura máxima del líquido:** de +5°C a +90°C  
**Presión máxima de ejercicio:** 8 bars ≤ 6 rodetes / 14 bars ≥ 7 rodetes  
**Altura máxima de aspiración:** Consultar el NPSH en nuestro catálogo técnico.  
**Temperatura ambiente hasta:** 40° C

### CARACTERÍSTICAS CONSTRUCTIVAS

**CUERPO ASPIRACION BOMBA:** Fundición de hierro  
**CUERPO IMPULSION BOMBA:** Fundición de hierro  
**CARCASA EXTERIOR:** Acero inoxidable AISI 304  
**DIFUSORES/RODETES:** Acero inoxidable AISI 304  
**EJE MOTOR:** Acero inoxidable AISI 304  
**COJINETE GUÍA INTERMEDIO EJE:** Cerámica/Carburo de tungsteno  
**SELLO MECÁNICO:** Cerámica/Grafito (hasta 6 estadios)  
 Grafito/Carburo de Silicio (más de 6 estadios)  
**JUNTA CUERPO BOMBA:** EPDM

### MOTOR ELÉCTRICO

Del tipo de inducción con rotor de jaula, de dos polos, cerrado y autoventilado, apto para el funcionamiento en continuo, con grado de protección IP44 y aislante clase F. Monofásicos 230 V - 50 Hz con condensador permanente conectado y protector térmico incorporado o trifásicos 230/400 V - 50 Hz. Los motores trifásicos deberán ser protegidos por el usuario.

Modelo	Código	Potencia P2		Amp.		Peso (Kg)	Q(m³/h) (l/min)	H(m)											PVP €				
		CV	KW	1-230V	3-400V			0	0.6	1.2	1.8	2.4	3.6	4.8	6	7.2	8.4						
P3SV-100/5	250169	1	0.75	4.4	--	18.5	55	53	50	46	42	31	18										807
P3SV-120/6	250302	1.2	0.9	5.1	--	19.5	66	64	61	56	51	38	22										879
P3SV-150/7	203967	1.5	1.1	6.6	--	22.5	75	73	69	65	59	44	26										1.170
P3SV-180/8	203968	2	1.5	7.0	--	24	87	84	79	74	67	51	30										1.243
P3SV-200/9	203969	2	1.5	7.6	--	25.5	97	94	88	82	75	56	33										1.313
P3SV-250/10	203970	2	1.5	8.6	--	26.5	107	103	97	90	82	61	35										1.376
P3SV-300/12	203971	2.5	1.85	10.2	--	29.5	126	121	114	106	96	72	40										1.775
P5SV-120/4	250303	1.2	0.9	4.9	--	18.5	45			42	41	37	33	27	20	10							772
P5SV-150/5	250170	1.5	1.1	6.6	--	21.5	56			53	51	48	43	37	28	16							1.008
P5SV-180/6	250171	2	1.5	7.4	--	23	67			63	61	57	52	44	33	20							1.082
P5SV-200/7	203136	2	1.5	8.6	--	24	78			73	71	66	59	51	38	22							1.289
P5SV-250/8	250172	2.5	1.85	9.9	--	25.5	89			84	81	76	68	58	43	24							1.377
P5SV-300/10	202973	3	2.2	12.5	--	28.5	112			105	102	95	85	72	55	31							1.732
P5SV-350/11	202974	3.5	2.6	13.7	--	35	125			117	114	106	95	81	61	35							1.896
P7SV-180/4	250147	2	1.5	8.3	--	22	47			46	45	43	40	37	31	25							973
P7SV-250/5	250148	2.5	1.85	9.9	--	24	58			57	56	54	51	46	39	32							1.062
P7SV-300/6	203137	3	2.2	12.1	--	26	70			70	69	66	62	56	48	39							1.392
P3SV-100/5T	250173	1	0.75	--	1.7	18.5	55	53	50	46	42	31	18										807
P3SV-120/6T	250305	1.2	0.9	--	2.5	19.5	66	64	61	56	51	38	22										879
P3SV-150/7T	250174	1.5	1.1	--	3.1	22.5	75	73	69	65	59	44	26										1.169
P3SV-200/9T	203138	2	1.5	--	3.3	24.5	97	94	88	82	75	56	33										1.296
P3SV-250/10T	250177	2	1.5	--	3.5	24.5	107	103	97	90	82	61	35										1.355
P3SV-300/12T	250178	2.5	1.85	--	4.1	28	126	121	114	106	96	72	40										1.612
P5SV-120/4T	250304	1.2	0.9	--	2.4	18.5	45			42	41	37	33	27	20	10							772
P5SV-150/5T	250165	1.5	1.1	--	3.1	21.5	56			53	51	48	43	37	28	16							995
P5SV-180/6T	250166	2	1.5	--	3.3	22	67			63	61	57	52	44	33	20							1.048
P5SV-200/7T	203139	2	1.5	--	3.6	23.5	78			73	71	66	59	51	38	22							1.257
P5SV-250/8T	250167	2.5	1.85	--	4.1	24.5	89			84	81	76	68	58	43	24							1.336
P5SV-300/10T	250168	3	2.2	--	4.9	26.5	112			105	102	95	85	72	55	31							1.466
P5SV-350/11T	203140	3.5	2.6	--	5.3	29	125			117	114	106	95	81	61	35							1.806
P7SV-180/4T	250149	2	1.5	--	3.5	21	47			46	45	43	40	37	31	25							935
P7SV-250/5T	250150	2.5	1.85	--	4.0	23	58			57	56	54	51	46	39	32							1.022
P7SV-300/6T	250151	3	2.2	--	4.8	24.5	70			70	69	66	62	56	48	39							1.107
P7SV-350/7T	250306	3.5	2.6	--	5.3	30	83			82	80	77	72	66	56	46							1.543
P7SV-400/8T	250152	4	3	--	6.1	33.5	95			94	92	88	83	76	64	52							1.670
P7SV-450/9T	250307	4.5	3.31	--	6.7	38	107			107	105	101	95	88	47	61							1.991
P7SV-550/10T	250153	5.5	4	--	7.9	44.5	120			119	118	114	108	99	85	70							2.130

## SERIE: PLUS/SV (Hidráulica en inox)



### Electrobombas centrífugas multicelulares verticales

Altura max. (m) **122**

Caudal max. (l/min) **400**



<b>DOMÉSTICO</b>	<input type="checkbox"/>	<input type="checkbox"/>	<input type="checkbox"/>	<input type="checkbox"/>	<input type="checkbox"/>
<b>CIVIL</b>	<input type="checkbox"/>	<input type="checkbox"/>	<input type="checkbox"/>	<input type="checkbox"/>	<input type="checkbox"/>
<b>AGRICOLA</b>	<input type="checkbox"/>	<input type="checkbox"/>	<input type="checkbox"/>	<input type="checkbox"/>	<input type="checkbox"/>
<b>INDUSTRIAL</b>	<input type="checkbox"/>	<input type="checkbox"/>	<input type="checkbox"/>	<input type="checkbox"/>	<input type="checkbox"/>



### APLICACIONES

Bombas centrífugas multicelulares verticales, silenciosas y de óptimas prestaciones, muy adecuadas para aplicaciones domésticas, industriales, grupos de presión, sistemas de riego, tratamiento de aguas, aires acondicionados, sistemas de lavado, etc

### FUNCIONAMIENTO

**Fluido:** Aguas limpias y líquidos no agresivos ni viscosos, exentos de sustancias sólidas

**Temperatura máxima del líquido:** de +5°C a +90°C

**Presión máxima de ejercicio:** 8 bars ≤ 6 rodetes  
14 bars ≥ 7 rodetes

**Altura máxima de aspiración:** Consultar el NPSH en nuestro catálogo técnico.

**Temperatura ambiente hasta:** 40° C

### CARACTERÍSTICAS CONSTRUCTIVAS

**CUERPO ASPIRACION BOMBA:** Fundición de hierro

**CUERPO IMPULSION BOMBA:** Fundición de hierro

**CARCASA EXTERIOR:** Acero inoxidable AISI 304

**DIFUSORES/RODETES:** Acero inoxidable AISI 304

**EJE MOTOR:** Acero inoxidable AISI 304

**COJINETE GUÍA INTERMEDIO EJE:** Cerámica/Carburo de tungsteno

**SELLO MECÁNICO:** Cerámica/Grafito (hasta 6 estadios)

Grafito/Carburo de Silicio (más de 6 estadios)

**JUNTA CUERPO BOMBA:** EPDM

### MOTOR ELÉCTRICO

Del tipo de inducción con rotor de jaula, de dos polos, cerrado y autoventilado, apto para el funcionamiento en continuo, con grado de protección IP54 y aislante clase F. Trifásicos 230/400 V - 50 Hz (400/690 V - 50 Hz a partir de 7,5 CV). Los motores trifásicos deberán ser protegidos por el usuario.

### CONEXIONES

Ø aspiración **1 1/2" (P9) 2" (P18)**  
Ø impulsión **1 1/4" (P9) 1 1/2" (P18)**

Modelo	Código	Potencia P2		Amp.		Peso (Kg)	Q(m³/h) (l/min)	H(m)																PVP €
		CV	KW	1-230V	3-400V			0	3,6	4,8	6	7,2	9,6	12	13,2	14,4	16,8	19,2	21,6	24				
P9SV-200/4T	250248	2	1,5	--	3,6	22		46	43	41	40	38	33	25	20								997	
P9SV-250/5T	250251	2,5	1,85	--	4,2	23,5		57	53	51	49	47	40	30	24								1.078	
P9SV-300/6T	250154	3	2,2	--	5,0	25		69	65	63	60	57	50	36	28								1.315	
P9SV-400/7T	250155	4	3	--	5,9	33,5		82	77	75	72	69	60	44	34								1.700	
P9SV-450/8T	203972	4,5	3,37	--	6,5	38		93	88	86	82	79	69	52	42								2.023	
P9SV-500/9T	250156	4,5	3,37	--	7,0	39		105	99	96	92	88	77	58	47								2.123	
P9SV-550/10T	203141	5,5	4	--	8,2	43,5		117	111	109	104	100	88	66	53								2.294	
P18SV-250/3T	250157	2,5	1,85	--	4,3	24		34		31	31	29	27	26	25	23	20	16	11				1.092	
P18SV-400/4T	250158	4	3	--	5,9	33,5		46		44	43	41	39	38	37	34	31	25	19				1.540	
P18SV-450/5T	201811	4,5	3,37	--	6,9	38,5		58		56	54	52	49	48	46	43	39	32	24				2.007	
P18SV-550/6T	250159	5,5	4	--	8,5	43		70		67	66	63	60	58	56	52	48	39	30				2.193	
P18SV-750/8T	201457	7,5	5,5	--	11,2	64,5		94		90	89	85	81	78	76	71	65	54	41				3.099	
P18SV-900/9T	201458	10	7,5	--	12,9	60,5		106		103	101	97	92	90	87	81	75	63	48				3.387	

# SERIE: PLUS/L (Hidráulica en noryl)



## Electrobombas centrífugas multicelulares verticales

Altura max. (m) **138**

Caudal max. (l/min) **180**

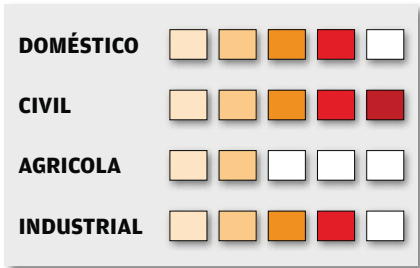

### APLICACIONES

Bombas centrífugas multicelulares verticales, silenciosas y de óptimas prestaciones, muy adecuadas para aplicaciones domésticas, industriales, grupos de presión, sistemas de riego, tratamiento de aguas, aires acondicionados, sistemas de lavado, etc. Aspiración e impulsión "EN LINEA".

### FUNCIONAMIENTO

**Fluido:** Aguas limpias y líquidos no agresivos ni viscosos, exentos de sustancias sólidas  
**Temperatura máxima del líquido:** de +5°C a +35°C  
**Presión máxima de ejercicio:** 8 bars ≤ 6 rodetes  
 14 bars ≥ 7 rodetes  
**Altura máxima de aspiración:** Consultar el NPSH en nuestro catálogo técnico.  
**Temperatura ambiente hasta:** 40 °C

### CARACTERÍSTICAS CONSTRUCTIVAS

**CUERPO ASPIRACIÓN BOMBA:** Fundición de hierro  
**CUERPO IMPULSIÓN BOMBA:** Fundición de hierro  
**CARCASA EXTERIOR:** Acero inoxidable AISI 304  
**DIFUSORES/RODETES:** Noryl reforzado con fibra de vidrio (GFN2V)  
**EJE MOTOR:** Acero inoxidable AISI 303  
**COJINETE GUÍA INTERMEDIO EJE:** Carburo de tungtено/AISI 304  
**SELLO MECÁNICO:** Cerámica/Grafito (hasta 6 estadios)  
 Grafito/Carburo de Silicio (más de 6 estadios)

### MOTOR ELÉCTRICO

Del tipo de inducción con rotor de jaula, de dos polos, cerrado y autoventilado, apto para el funcionamiento en continuo, con grado de protección IP44 y aislante clase F. Monofásicos 230 V - 50 Hz con condensador permanente conectado y protector térmico incorporado o trifásicos 230/400 V - 50 Hz. Los motores trifásicos deberán ser protegidos por el usuario.

### CONEXIONES

Ø aspiración **1 1/4"**      Ø impulsión **1 1/4"**

Modelo	Código	Pot. P2		Amp.		Peso (Kg)	Q(m³/h) (l/min)	H(m)											PVP €		
		CV	KW	1-230V	3-400V			0	0,6	1,2	1,8	2,4	3,6	4,8	6	7,2	8,4				
P3L-100/5	204988	1	0,75	4,8	--	19	52	49	45	41	36	25	14								737
P5L-150/5	204989	1,5	1,1	6,6	--	22,5	57			55	54	50	45	37	27						787
P5L-180/6	204990	2	1,5	7,4	--	23,5	69			66	65	60	53	44	32						814
P5L-250/8	204991	2,5	1,85	9,9	--	25,5	92			88	86	79	70	57	41						935
P7L-180/4	205000	2	1,5	7,9	--	23	49				48	47	44	40	35	29					773
P7L-250/5	205001	2,5	1,85	9,9	--	24,5	63				62	60	57	52	46	39					819
P7L-300/6	204992	3	2,2	11,5	--	27	76				75	73	69	63	57	48					1.095
P3L-100/5T	204993	1	0,75	--	1,9	19	52	49	45	41	36	25	14								737
P3L-120/6T	204994	1,2	0,9	--	2,6	20	63	59	54	49	44	32	18								776
P3L-150/7T	203986	1,5	1,1	--	3	22,5	77	76	73	68	62	46	25								944
P3L-200/9T	204995	2	1,5	--	3,2	24,5	99	97	94	87	79	60	32								1.020
P3L-250/10T	203987	2	1,5	--	3,5	25,5	109	108	103	96	87	65	24								1.057
P3L-300/12T	203988	2,5	1,85	--	4	27	130	128	123	115	104	76	41								1.124
P5L-120/4T	203989	1,2	0,9	--	2,5	19	45			41	39	35	31	25	17						725
P5L-150/5T	204996	1,5	1,1	--	3,1	22	57			55	54	50	45	37	27						769
P5L-180/6T	204997	2	1,5	--	3,3	22,5	69			66	65	60	53	44	32						787
P5L-200/7T	203991	2	1,5	--	3,6	23,5	80			77	75	69	61	50	36						855
P5L-250/8T	205002	2,5	1,85	--	4,1	24,5	92			88	86	79	70	57	41						903
P5L-300/10T	205003	3	2,2	--	4,9	26,5	115			110	107	99	87	72	51						963
P5L-350/11T	203992	3,5	2,6	--	5,3	34,5	127			122	119	111	98	91	57						1.150
P5L-380/12T	203993	4	3	--	6,0	35	140			135	132	123	110	90	66						1.222
P7L-180/4T	205004	2	1,5	--	3,3	22	49			48	47	44	40	35	29						746
P7L-250/5T	205005	2,5	1,85	--	4,0	23,5	63			62	60	57	52	46	39						787
P7L-300/6T	205006	3	2,2	--	4,7	25	76			75	73	69	63	57	48						828
P7L-350/7T	204998	3,5	2,6	--	5,1	30	89			88	86	81	74	66	56						1.079
P7L-400/8T	205007	4	3	--	5,9	33,5	102			101	98	92	84	74	62						1.177
P7L-450/9T	204999	4,5	3,31	--	6,5	38	115			114	111	105	97	86	73						1.394
P7L-550/10T	205008	5,5	4	--	7,7	42,5	128			128	125	119	109	97	83						1.547



## SERIE: PLUS/L-LG (Hidráulica en noryl)



### Electrobombas centrífugas multicelulares verticales

Altura max. (m) **134**

Caudal max. (l/min) **440**

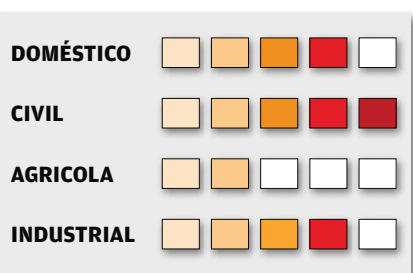

### APLICACIONES

Bombas centrífugas multicelulares verticales, silenciosas y de óptimas prestaciones, muy adecuadas para aplicaciones domésticas, industriales, grupos de presión, sistemas de riego, tratamiento de aguas, aires acondicionados, sistemas de lavado, etc. Aspiración e impulsión "EN LINEA".

### FUNCIONAMIENTO

**Fluido:** Aguas limpias y líquidos no agresivos ni viscosos, exentos de sustancias sólidas

**Temperatura máxima del líquido:** de +5°C a +35°C

**Presión máxima de ejercicio:** 8 bars ≤ 6 rodetes  
14 bars ≥ 7 rodetes

**Altura máxima de aspiración:** Consultar el NPSH en nuestro catálogo técnico.

**Temperatura ambiente hasta:** 40 °C

### CARACTERÍSTICAS CONSTRUCTIVAS

**CUERPO ASPIRACIÓN BOMBA:** Fundición de hierro

**CUERPO IMPULSIÓN BOMBA:** Fundición de hierro

**CARCASA EXTERIOR:** Acero inoxidable AISI 304

**DIFUSORES/RODETES:** Noryl reforzado con fibra de vidrio (GFN2V)

**EJE MOTOR:** Acero inoxidable AISI 304

**COJINETE GUÍA INTERMEDIO EJE:** Carburo de tungsteno/AISI 304

**SELLO MECÁNICO:** Cerámica/Grafito (hasta 6 estadios)

Grafito/Carburo de Silicio (más de 6 estadios)

### MOTOR ELÉCTRICO

Del tipo de inducción con rotor de jaula, de dos polos, cerrado y autoventilado, apto para el funcionamiento en continuo, con grado de protección IP54 y aislante clase F. Trifásicos 230/400 V - 50 Hz. (400/690V - 50 Hz a partir de 7,5 CV). Los motores trifásicos deberán ser protegidos por el usuario.

### CONEXIONES

Ø aspiración **1 ½" (P9) 2" (P18)**

Ø impulsión **1 ½" (P9) 2" (P18)'**

Modelo	Código	Pot. P2		Amp.	Peso (Kg)	Q(m³/h)	H(m)																PVP
		CV	KW				0	3,6	4,8	6	7,2	9,6	12	13,2	14,4	16,8	19,2	21,6	22,8	24	€		
P9L-200/4T	204900	2	1,5	--	3,5	27,5	46	42	41	39	37	31	23	18									930
P9L-250/5T	204901	2,5	1,85	--	4,1	28,5	57	52	50	48	46	39	28	22									967
P9L-300/6T	205009	3	2,2	--	5,0	29,5	70	64	62	60	57	49	36	29									1.065
P9L-400/7T	205010	4	3	--	5,8	38	83	78	76	72	69	58	43	35									1.339
P9L-450/8T	203994	4,5	3,37	--	6,4	42	96	91	88	84	80	69	52	42									1.712
P9L-500/9T	205011	4,5	3,37	--	6,9	42	107	99	96	92	88	75	56	45									1.732
P9L-550/10T	204902	5,5	4	--	8,1	47	119	111	108	104	99	84	63	51									1.828
P18L-250/3T	205012	2,5	1,85	--	4,2	28,5	35			33	32	31	30	29	28	25	20	16	13	11			966
P18L-400/4T	205013	4	3	--	5,8	37,5	47			45	45	44	42	41	40	36	30	24	21	18			1.266
P18L-450/5T	205055	4,5	3,37	--	6,9	41,5	59			57	57	56	54	53	51	47	40	33	29	25			1.582
P18L-550/6T	205014	5,5	4	--	8,4	45,5	71			70	69	68	66	64	62	56	48	39	34	29			1.701
P18L-750/8T	205029	7,5	5,5	--	11,2	55	96			94	94	92	89	87	84	77	66	54	48	41			2.442
P18L-900/9T	205030	10	7,5	--	12,8	62	109			107	107	105	102	99	97	87	76	62	55	48			2.621
P18LG-920/10T	205031	10	7,5	--	14	67,5	120			117	118	116	112	108	104	96	86	68	60				2.857
P18LG-1000/11T	205032	10	7,5	--	13,6	75,5	132			129	130	128	123	119	115	104	93	72	63				3.028

**SERIE: PLUS/SL (Hidráulica en inox)****Electrobombas centrífugas multicelulares verticales**

 Altura max. (m) **138**

 Caudal max. (l/min) **180**

<b>DOMÉSTICO</b>					
<b>CIVIL</b>					
<b>AGRICOLA</b>					
<b>INDUSTRIAL</b>					

**APLICACIONES**

Bombas centrífugas multicelulares verticales, silenciosas y de óptimas prestaciones, muy adecuadas para aplicaciones domésticas, industriales, grupos de presión, sistemas de riego, tratamiento de aguas, aires acondicionados, sistemas de lavado, etc. Aspiración e impulsión "EN LINEA".

**FUNCIONAMIENTO**

**Fluido:** Aguas limpias y líquidos no agresivos ni viscosos, exentos de sustancias sólidas

**Temperatura máxima del líquido:** de -15°C a +110°C

**Presión máxima de ejercicio:** 8 bars ≤ 6 rodetes

14 bars ≥ 7 rodetes

**Altura máxima de aspiración:** Consultar el NPSH en nuestro catálogo técnico.

**Temperatura ambiente hasta:** 40 °C

**CARACTERÍSTICAS CONSTRUCTIVAS**

**CUERPO ASPIRACIÓN BOMBA:** Fundición de hierro

**CUERPO IMPULSIÓN BOMBA:** Fundición de hierro

**CARCASA EXTERIOR:** Acero inoxidable AISI 304

**DIFUSORES/RODETES:** Acero inoxidable AISI 304

**EJE MOTOR:** Acero inoxidable AISI 304

**COJINETE GUÍA INTERMEDIO EJE:** Carburo de tungsteno/AISI 304

**SELLO MECÁNICO:** Cerámica/Grafito (hasta 6 estadios)

Grafito/Carburo de Silicio (más de 6 estadios)

**MOTOR ELÉCTRICO**

Del tipo de inducción con rotor de jaula, de dos polos, cerrado y autoventilado, apto para el funcionamiento en continuo, con grado de protección IP44 y aislante clase F. Monofásicos 230 V - 50 Hz con condensador permanente conectado y protector térmico incorporado o trifásicos 230/400 V - 50 Hz. Los motores trifásicos deberán ser protegidos por el usuario.

**CONEXIONES**

∅ aspiración **1 1/4"** ∅ impulsión **1 1/4"**

Modelo	Código	Pot. P2		Amp.		Peso	Q(m³/h)	H(m)											PVP €		
		CV	KW	1-230V	3-400V			0	0,6	1,2	1,8	2,4	3,6	4,8	6	7,2	8,4	160			
P3SL-100/5	204903	1	0,75	4,4	--	19		55	53	50	46	42	31	18							861
P5SL-150/5	204904	1,5	1,1	6,6	--	23,5		56			53	51	48	43	37	28	16				1.053
P5SL-180/6	204905	2	1,5	7,4	--	25		67			63	61	57	52	44	33	20				1.131
P5SL-250/8	204906	2,5	1,85	9,9	--	27,5		89			84	81	76	68	58	43	24				1.436
P7SL-180/4	205015	2	1,5	8,3	--	24		47				46	45	43	40	37	31	25			1.012
P7SL-250/5	205016	2,5	1,85	9,9	--	26		58				57	56	54	51	46	39	32			1.107
P7SL-300/6	204907	3	2,2	12,1	--	28,5		70				70	69	66	62	56	48	39			1.378
P3SL-100/5T	204910	1	0,75	--	1,7	19		55	53	50	46	42	31	18							861
P3SL-120/6T	204911	1,2	0,9	--	2,5	21,5		66	64	61	56	51	38	22							925
P3SL-150/7T	203973	1,5	1,1	--	3,1	24,5		75	73	69	65	59	44	26							1.204
P3SL-200/9T	204912	2	1,5	--	3,3	25		97	94	88	82	75	56	33							1.334
P3SL-250/10T	203974	2	1,5	--	3,5	28		107	103	97	90	82	61	35							1.395
P3SL-300/12T	203979	2,5	1,85	--	4,1	30		126	121	114	106	96	72	40							1.602
P5SL-120/4T	203981	1,2	0,9	--	2,4	20		45			42	41	37	33	27	20	10				865
P5SL-150/5T	204913	1,5	1,1	--	3,1	23,5		56			53	51	48	43	37	28	16				1.039
P5SL-180/6T	204914	2	1,5	--	3,3	24		67			63	61	57	52	44	33	20				1.097
P5SL-200/7T	203982	2	1,5	--	3,6	25,5		78			73	71	66	59	51	38	22				1.308
P5SL-250/8T	204915	2,5	1,85	--	4,1	26,5		89			84	81	76	68	58	43	24				1.395
P5SL-300/10T	204916	3	2,2	--	4,9	29		112			105	102	95	85	72	55	31				1.529
P5SL-350/11T	203983	3,5	2,6	--	5,3	31,5		125			117	114	106	95	81	61	35				1.777
P5SL-380/12T	203984	4	3	--	6,0	38		136			129	125	118	106	91	70	41				2.006
P7SL-180/4T	205017	2	1,5	--	3,5	23		47				46	45	43	40	37	31	25			983
P7SL-250/5T	205018	2,5	1,85	--	4,0	25		58				57	56	54	51	46	39	32			1.069
P7SL-300/6T	205019	3	2,2	--	4,8	26,5		70				70	69	66	62	56	48	39			1.150
P7SL-350/7T	204917	3,5	2,6	--	5,3	32		83				82	80	77	72	66	56	46			1.514
P7SL-400/8T	205020	4	3	--	6,1	36		95				94	92	88	83	76	64	52			1.658
P7SL-450/9T	204918	4,5	3,31	--	6,7	40,5		107				107	105	101	95	88	47	61			1.967
P7SL-550/10T	205021	5,5	4	--	7,9	47		120				119	118	114	108	99	85	70			2.176



## SERIE: PLUS/SL (Hidráulica en inox)



### Electrobombas centrífugas multicelulares verticales

Altura max. (m) **122**

Caudal max. (l/min) **400**



<b>DOMÉSTICO</b>	<input type="checkbox"/>	<input type="checkbox"/>	<input type="checkbox"/>	<input type="checkbox"/>	<input type="checkbox"/>
<b>CIVIL</b>	<input type="checkbox"/>	<input type="checkbox"/>	<input type="checkbox"/>	<input type="checkbox"/>	<input type="checkbox"/>
<b>AGRICOLA</b>	<input type="checkbox"/>	<input type="checkbox"/>	<input type="checkbox"/>	<input type="checkbox"/>	<input type="checkbox"/>
<b>INDUSTRIAL</b>	<input type="checkbox"/>	<input type="checkbox"/>	<input type="checkbox"/>	<input type="checkbox"/>	<input type="checkbox"/>



### APLICACIONES

Bombas centrífugas multicelulares verticales, silenciosas y de óptimas prestaciones, muy adecuadas para aplicaciones domésticas, industriales, grupos de presión, sistemas de riego, tratamiento de aguas, aires acondicionados, sistemas de lavado, etc. Aspiración e impulsión "EN LINEA".

### FUNCIONAMIENTO

**Fluido:** Aguas limpias y líquidos no agresivos ni viscosos, exentos de sustancias sólidas

**Rango temperatura del líquido:** de -15°C a +110°C

**Presión máxima de ejercicio:** 8 bars ≤ 6 rodetes  
14 bars ≥ 7 rodetes

**Altura máxima de aspiración:** Consultar el NPSH en nuestro catálogo técnico.

**Temperatura ambiente hasta:** 40 °C

### CARACTERÍSTICAS CONSTRUCTIVAS

**CUERPO ASPIRACIÓN BOMBA:** Fundición de hierro

**CUERPO IMPULSIÓN BOMBA:** Fundición de hierro

**CARCASA EXTERIOR:** Acero inoxidable AISI 304

**DIFUSORES/RODETES:** Acero inoxidable AISI 304

**EJE MOTOR:** Acero inoxidable AISI 304

**COJINETE GUÍA INTERMEDIO EJE:** Carburo de tungsteno/AISI 304

**SELLO MECÁNICO:** Cerámica/Grafito (hasta 6 estadios)  
Grafito/Carburo de Silicio (más de 6 estadios)

### MOTOR ELÉCTRICO

Del tipo de inducción con rotor de jaula, de dos polos, cerrado y autoventilado, apto para el funcionamiento en continuo, con grado de protección IP44 y aislante clase F. Trifásicos 230/400 V - 50 Hz. (400/690V - 50 Hz a partir de 7,5 CV). Los motores trifásicos deberán ser protegidos por el usuario.

### CONEXIONES

∅ aspiración **1 ½" (P9) 2" (P18)**  
∅ impulsión **1 ½" (P9) 2" (P18)**

Modelo	Código	Pot. P2		Amp.		Peso (Kg)	Q(m³/h) (l/min)	H(m)																PVP €
		CV	KW	1-230V	3-400V			0	3,6	4,8	6	7,2	9,6	12	13,2	14,4	16,8	19,2	21,6	24				
P9SL-200/4T	204920	2	1,5	--	3,6	28,5	46	43	41	40	38	33	25	20								1.085		
P9SL-250/5T	204921	2,5	1,85	--	4,2	30	57	53	51	49	47	40	30	24								1.173		
P9SL-300/6T	205022	3	2,2	--	5,0	31,5	69	65	63	60	57	50	36	28								1.412		
P9SL-400/7T	205023	4	3	--	5,9	40	82	77	75	72	69	60	44	34								1.726		
P9SL-450/8T	203997	4,5	3,37	--	6,5	44,5	93	88	86	82	79	69	52	42								2.014		
P9SL-500/9T	205024	4,5	3,37	--	7,0	45,5	105	99	96	92	88	77	58	47								2.116		
P9SL-550/10T	204922	5,5	4	--	8,2	51,5	117	111	109	104	100	88	66	53								2.272		
P18SL-250/3T	205025	2,5	1,85	--	4,3	29,5	34			31	31	29	27	26	25	23	20	16	11			1.171		
P18SL-400/4T	205026	4	3	--	5,9	39	46			44	43	41	39	38	37	34	31	25	19			1.549		
P18SL-450/5T	205027	4,5	3,37	--	6,9	44	58			56	54	52	49	48	46	43	39	32	24			2.083		
P18SL-550/6T	205028	5,5	4	--	8,5	50	70			67	66	63	60	58	56	52	48	39	30			2.301		
P18SL-750/8T	205033	7,5	5,5	--	11,2	59	94			90	89	85	81	78	76	71	65	54	41			3.216		
P18SL-900/9T	205034	10	7,5	--	12,9	65	106			103	101	97	92	90	87	81	75	63	48			3.490		

**SERIE: PLUS/SLX INOX****Electrobombas centrífugas multicelulares verticales**

 Altura max. (m) **122**

 Caudal max. (l/min) **180**
**APLICACIONES**

Bombas centrífugas multicelulares verticales, silenciosas y de óptimas prestaciones, muy adecuadas para aplicaciones domésticas, industriales, grupos de presión, sistemas de riego, tratamiento de aguas, aires acondicionados, sistemas de lavado, etc. Aspiración e impulsión "EN LINEA".

**FUNCIONAMIENTO**

**Fluido:** Aguas limpias y líquidos no agresivos ni viscosos, exentos de sustancias sólidas

**Rango temperatura del líquido:** de -15°C a +110°C

**Presión máxima de ejercicio:** 8 bars ≤ 6 rodetes

14 bars ≥ 7 rodetes

**Altura máxima de aspiración:** Consultar el NPSH en nuestro catálogo técnico.

**Temperatura ambiente hasta:** 40 °C

**CARACTERÍSTICAS CONSTRUCTIVAS**

**CUERPO ASPIRACIÓN BOMBA:** Acero inoxidable AISI 304

**CUERPO IMPULSIÓN BOMBA:** Acero inoxidable AISI 304

**CARCASA EXTERIOR:** Acero inoxidable AISI 304

**DIFUSORES/RODETES:** Acero inoxidable AISI 304

**EJE MOTOR:** Acero inoxidable AISI 304

**COJINETE GUÍA INTERMEDIO EJE:** Carburo de tungsteno/AISI 304

**SELLO MECÁNICO:** Cerámica/Grafito (hasta 6 estadios)

Grafito/Carburo de Silicio (más de 6 estadios)

<b>DOMÉSTICO</b>	<input type="checkbox"/>	<input type="checkbox"/>	<input type="checkbox"/>	<input type="checkbox"/>	<input type="checkbox"/>
<b>CIVIL</b>	<input type="checkbox"/>	<input type="checkbox"/>	<input type="checkbox"/>	<input type="checkbox"/>	<input type="checkbox"/>
<b>AGRICOLA</b>	<input type="checkbox"/>	<input type="checkbox"/>	<input type="checkbox"/>	<input type="checkbox"/>	<input type="checkbox"/>
<b>INDUSTRIAL</b>	<input type="checkbox"/>	<input type="checkbox"/>	<input type="checkbox"/>	<input type="checkbox"/>	<input type="checkbox"/>

**MOTOR ELÉCTRICO**

Del tipo de inducción con rotor de jaula, de dos polos, cerrado y autoventilado, apto para el funcionamiento en continuo, con grado de protección IP44 y aislante clase F. Monofásicos 230 V - 50 Hz con condensador permanente conectado y protector térmico incorporado o trifásicos 230/400 V - 50 Hz. Los motores trifásicos deberán ser protegidos por el usuario.

**CONEXIONES**

Ø aspiración **1 1/4"**      Ø impulsión **1 1/4"**

Modelo	Código	Pot. P2		Amp.		Peso (Kg)	Q(m³/h) (l/min)	H(m)																PVP €
		CV	KW	1-230V	3-400V			0	0,6	1,2	1,8	2,4	3,6	4,8	6	7,2	8,4	9,6						
P3SLX-100/5	204930	1	0,75	4,4	--	19		55	53	50	46	42	31	18								1.252		
P5SLX-150/5	204931	1,5	1,1	6,6	--	22,5		56			53	51	48	43	37	28	16					1.476		
P5SLX-180/6	204932	2	1,5	7,4	--	23,5		67			63	61	57	52	44	33	20					1.515		
P5SLX-250/8	204933	2,5	1,85	9,9	--	26,5		89			84	81	76	68	58	43	24					1.926		
P7SLX-180/4	205037	2	1,5	8,3	--	22,5		47			46	45	43	40	37	31	25					1.429		
P7SLX-250/5	205038	2,5	1,85	9,9	--	25		58			57	56	54	51	46	39	32					1.577		
P7SLX-300/6	204934	3	2,2	12,1	--	27,5		70			70	69	66	62	56	48	39					1.719		
P3SLX-100/5T	204940	1	0,75	--	1,7	19		55	53	50	46	42	31	18								1.252		
P3SLX-120/6T	204941	1,2	0,9	--	2,5	20		66	64	61	56	51	38	22								1.289		
P3SLX-200/9T	204942	2	1,5	--	3,3	24		97	94	88	82	75	56	33								1.785		
P5SLX-150/5T	204943	1,5	1,1	--	3,1	22		56			53	51	48	43	37	28	16					1.464		
P5SLX-180/6T	204944	2	1,5	--	3,3	22,5		67			63	61	57	52	44	33	20					1.501		
P5SLX-250/8T	204945	2,5	1,85	--	4,1	25,5		89			84	81	76	68	58	43	24					1.868		
P5SLX-300/10T	204946	3	2,2	--	4,9	27,5		112			105	102	95	85	72	55	31					1.937		
P7SLX-180/4T	205039	2	1,5	--	3,5	21,5		47			46	45	43	40	37	31	25					1.412		
P7SLX-250/5T	205040	2,5	1,85	--	4,0	24		58			57	56	54	51	46	39	32					1.553		
P7SLX-300/6T	205041	3	2,2	--	4,8	25		70			70	69	66	62	56	48	39					1.602		
P7SLX-350/7T	204947	3,5	2,6	--	5,3	31		83			82	80	77	72	66	56	46					1.960		
P7SLX-400/8T	205042	4	3	--	6,1	34,5		95			94	92	88	83	76	64	52					2.171		
P7SLX-450/9T	204948	4,5	3,31	--	6,7	39		107			107	105	101	95	88	47	61					2.499		
P7SLX-550/10T	205043	5,5	4	--	7,9	43,5		120			119	118	114	108	99	85	70					2.511		

## SERIE: PLUS/SLX INOX



### Electrobombas centrífugas multicelulares verticales

Altura max. (m) **122**

Caudal max. (l/min) **440**



<b>DOMÉSTICO</b>	<input type="checkbox"/>	<input type="checkbox"/>	<input type="checkbox"/>	<input type="checkbox"/>	<input type="checkbox"/>
<b>CIVIL</b>	<input type="checkbox"/>	<input type="checkbox"/>	<input type="checkbox"/>	<input type="checkbox"/>	<input type="checkbox"/>
<b>AGRICOLA</b>	<input type="checkbox"/>	<input type="checkbox"/>	<input type="checkbox"/>	<input type="checkbox"/>	<input type="checkbox"/>
<b>INDUSTRIAL</b>	<input type="checkbox"/>	<input type="checkbox"/>	<input type="checkbox"/>	<input type="checkbox"/>	<input type="checkbox"/>

### APLICACIONES

Bombas centrífugas multicelulares verticales, silenciosas y de óptimas prestaciones, muy adecuadas para aplicaciones domésticas, industriales, grupos de presión, sistemas de riego, tratamiento de aguas, aires acondicionados, sistemas de lavado, etc. Aspiración e impulsión "EN LINEA".

### FUNCIONAMIENTO

**Fluido:** Aguas limpias y líquidos no agresivos ni viscosos, exentos de sustancias sólidas

**Rango temperatura del líquido:** de -15°C a +110°C

**Presión máxima de ejercicio:** 8 bars ≤ 6 rodetes

14 bars ≥ 7 rodetes

**Altura máxima de aspiración:** Consultar el NPSH en nuestro catálogo técnico.

**Temperatura ambiente hasta:** 40 °C

### CARACTERÍSTICAS CONSTRUCTIVAS

**CUERPO ASPIRACIÓN BOMBA:** Acero inoxidable AISI 304

**CUERPO IMPULSIÓN BOMBA:** Acero inoxidable AISI 304

**CARCARA EXTERIOR:** Acero inoxidable AISI 304

**DIFUSORES/RODETES:** Acero inoxidable AISI 304

**EJE MOTOR:** Acero inoxidable AISI 304

**COJINETE GUÍA INTERMEDIO EJE:** Carburo de tungsteno/AISI 304

**SELLO MECÁNICO:** Cerámica/Grafito (hasta 6 estadios)

Grafito/Carburo de Silicio (más de 6 estadios)

### MOTOR ELÉCTRICO

Del tipo de inducción con rotor de jaula, de dos polos, cerrado y autoventilado, apto para el funcionamiento en continuo, con grado de protección IP44 y aislante clase F. Trifásicos 230/400 V - 50 Hz. (400/690V - 50 Hz a partir de 7,5 CV). Los motores trifásicos deberán ser protegidos por el usuario.

### CONEXIONES

Ø aspiración **1 ½" (P9) 2" (P18)**

Ø impulsión **1 ½" (P9) 2" (P18)**

Modelo	Código	Pot. P2		Amp.		Peso (Kg)	Q(m³/h) (l/min)	H(m)																PVP €
		CV	KW	1-230V	3-400V			0	3,6	4,8	6	7,2	9,6	12	13,2	14,4	16,8	19,2	21,6	24				
P9SLX-300/6T	205044	3	2,2	--	5,0	30		69	65	63	60	57	50	36	28									1.981
P9SLX-400/7T	205045	4	3	--	5,9	38,5		82	77	75	72	69	60	44	34									2.176
P9SLX-500/9T	205046	4,5	3,37	--	7,0	43,5		105	99	96	92	88	77	58	47									2.615
P9SLX-550/10T	204950	5,5	4	--	8,2	43,5		117	111	109	104	100	88	66	53									2.884
P18SLX-250/3T	205047	2,5	1,85	--	4,3	28		34			31	31	29	27	26	25	23	20	16	11				1.711
P18SLX-400/4T	205048	4	3	--	5,9	37,5		46			44	43	41	39	38	37	34	31	25	19				2.070
P18SLX-450/5T	205049	4,5	3,37	--	6,9	42		58			56	54	52	49	48	46	43	39	32	24				2.518
P18SLX-550/6T	205050	5,5	4	--	8,5	47		70			67	66	63	60	58	56	52	48	39	30				2.838
P18SLX-750/8T	205051	7,5	5,5	--	11,2	57		94			90	89	85	81	78	76	71	65	54	41				3.682
P18SLX-900/9T	205052	10	7,5	--	12,9	58		106			103	101	97	92	90	87	81	75	63	48				4.090

**SERIE: PLUS/SLG (Hidráulica en inox)****Electrobombas centrífugas multicelulares verticales**

Altura max. (m) **231**

Caudal max. (l/min) **120**

**DOMÉSTICO****CIVIL****AGRICOLA****INDUSTRIAL****APLICACIONES**

Bombas centrífugas multicelulares verticales, silenciosas y de óptimas prestaciones, muy adecuadas para aplicaciones domésticas, industriales, agrícolas, grupos de presión, sistemas de riego, tratamiento de aguas, industria alimentaria, aires acondicionados, sistemas de calefacción, sistemas de lavado, etc. Aspiración e impulsión "EN LINEA".

**FUNCIONAMIENTO**

**Fluido:** Aguas limpias y líquidos no agresivos ni viscosos, exentos de sustancias sólidas

**Rango temperatura del líquido:** de -15°C a +110°C

**Presión máxima de ejercicio:** 25 bars

**Altura máxima de aspiración:** consultar curva NPSH, en manual técnico

**Temperatura ambiente hasta:** 40 °C

**CARACTERÍSTICAS CONSTRUCTIVAS**

**CUERPO BOMBA:** Fundición de hierro

**CUERPO IMPULSIÓN BOMBA:** Fundición de hierro

**CARCASA EXTERIOR:** Acero inoxidable AISI 304

**DIFUSORES/RODETES:** Acero inoxidable AISI 304

**EJE MOTOR:** Acero inoxidable AISI 304

**COJINETE GUÍA INTERMEDIO EJE:** Carburo de tungsteno/AISI 304

**SELLO MECÁNICO:** Cerámica/Grafito (hasta 6 estadios)

Grafito/Carburo de Silicio (más de 6 estadios)

**JUNTA CUERPO BOMBA:** EPDM

**MOTOR ELÉCTRICO**

Del tipo de inducción con rotor de jaula, de dos polos, cerrado y autoventilado, apto para el funcionamiento en continuo, con grado de protección IP55 y aislante clase F. Trifásicos 230/400 V - 50 Hz (400/690V - 50 Hz a partir de 7,5 CV). Los motores trifásicos deberán ser protegidos por el usuario. Todos los motores son IE3.

**CONEXIONES**

Ø aspiración **1 1/4"** Ø impulsión **1 1/4"**

Modelo	Código	Pot. P2		Amp.	Peso (Kg)	Q(m³/h)	H(m)										PVP
		CV	KW				3-400V	0	0,6	1,2	1,8	2,4	3,6	4,8	6	7,2	
P3SLG-350/14T	205210	3	2,2	4,7	49		155	151	143	134	122	95	58				3.697
P3SLG-380/16T	205211	4	3	5,5	53		177	173	164	154	141	109	67				4.030
P3SLG-400/18T	205212	4	3	6	55		200	195	185	173	158	122	75				4.133
P3SLG-450/20T	205213	4	3	6,5	63		218	212	200	187	171	131	81				4.424
P5SLG-400/14T	205214	4	3	6,3	51,5	H(m)	159			151	147	136	123	105	79		3.945
P5SLG-450/16T	205215	5,5	4	7,9	63,5		182			173	169	158	143	123	93		4.187
P5SLG-550/18T	205216	5,5	4	8,3	65,5		204			194	189	176	159	136	103		4.384
P5SLG-600/20T	205217	5,5	4	8,9	67		227			215	210	195	176	151	114		4.550

## SERIE: PLUS/SLG (Hidráulica en inox)



### Electrobombas centrífugas multicelulares verticales

Altura max. (m) **245**

Caudal max. (l/min) **240**



<b>DOMÉSTICO</b>	<input type="checkbox"/>	<input type="checkbox"/>	<input type="checkbox"/>	<input type="checkbox"/>	<input type="checkbox"/>
<b>CIVIL</b>	<input type="checkbox"/>	<input type="checkbox"/>	<input type="checkbox"/>	<input type="checkbox"/>	<input type="checkbox"/>
<b>AGRICOLA</b>	<input type="checkbox"/>	<input type="checkbox"/>	<input type="checkbox"/>	<input type="checkbox"/>	<input type="checkbox"/>
<b>INDUSTRIAL</b>	<input type="checkbox"/>	<input type="checkbox"/>	<input type="checkbox"/>	<input type="checkbox"/>	<input type="checkbox"/>

### APLICACIONES

Bombas centrífugas multicelulares verticales, silenciosas y de óptimas prestaciones, muy adecuadas para aplicaciones domésticas, industriales, agrícolas, grupos de presión, sistemas de riego, tratamiento de aguas, industria alimentaria, aires acondicionados, sistemas de calefacción, sistemas de lavado, etc. Aspiración e impulsión "EN LINEA".

### FUNCIONAMIENTO

**Fluido:** Aguas limpias y líquidos no agresivos ni viscosos, exentos de sustancias sólidas  
**Rango temperatura del líquido:** de -15°C a +110°C  
**Presión máxima de ejercicio:** 25 bars  
**Altura máxima de aspiración:** consultar curva NPSH, en manual técnico  
**Temperatura ambiente hasta:** 40 °C

### CARACTERÍSTICAS CONSTRUCTIVAS

**CUERPO BOMBA:** Fundición de hierro  
**CUERPO IMPULSIÓN BOMBA:** Fundición de hierro  
**CARCASA EXTERIOR:** Acero inoxidable AISI 304  
**DIFUSORES/RODETES:** Acero inoxidable AISI 304  
**EJE MOTOR:** Acero inoxidable AISI 304  
**COJINETE GUÍA INTERMEDIO EJE:** Carburo de tungsteno/AISI 304  
**SELLO MECÁNICO:** Cerámica/Grafito (hasta 6 estadios)  
 Grafito/Carburo de Silicio (más de 6 estadios)  
**JUNTA CUERPO BOMBA:** EPDM

### MOTOR ELÉCTRICO

Del tipo de inducción con rotor de jaula, de dos polos, cerrado y autoventilado, apto para el funcionamiento en continuo, con grado de protección IP55 y aislante clase F. Trifásicos 230/400 V - 50 Hz (400/690V - 50 Hz a partir de 7,5 CV). Los motores trifásicos deberán ser protegidos por el usuario. Todos los motores son IE3.

### CONEXIONES

Ø aspiración **1 ¼" (P7) - 1 ½" (P9)**  
 Ø impulsión **1 ¼" (P7) - 1 ½" (P9)**

Modelo	Código	Pot. P2		Amp.	Peso (Kg)	Q(m³/h)	H(m)										PVP
		CV	KW				0	2,4	3,6	4,8	6	7,2	9,6	12	13,2	€	
P7SLG-750/12T	205218	7,5	5,5	9,9	68,5		144	144	142	137	129	120	87				4.215
P7SLG-800/14T	205219	7,5	5,5	10,9	70		167	167	166	159	151	139	100				4.231
P7SLG-900/16T	205220	7,5	5,5	12,0	77		191	191	189	182	171	160	111				4.732
P7SLG-950/18T	205221	10	7,5	12,4	85,5		215	215	214	206	195	180	132				4.906
P7SLG-1000/20T	205222	10	7,5	13,5	86,5		240	240	238	229	217	200	148				5.038
P9SLG-750/12T	205223	7,5	5,5	10,1	72	H(m)	141		133	130	125	120	105	79	63		4.276
P9SLG-800/14T	205224	7,5	5,5	11,1	73,5		165		156	152	146	140	123	94	74		4.546
P9SLG-900/16T	205225	10	7,5	12,8	81		189		177	173	167	160	140	106	84		4.961
P9SLG-950/18T	205226	10	7,5	12,7	89		214		201	187	189	181	160	121	96		5.158
P9SLG-1000/20T	205227	10	7,5	13,9	91		237		223	218	209	200	176	134	107		5.319



**SERIE: PLUS/SLXG INOX****Electrobombas centrífugas multicelulares verticales**

Altura max. (m) **231**

Caudal max. (l/min) **120**

**DOMÉSTICO****CIVIL****AGRICOLA****INDUSTRIAL****APLICACIONES**

Bombas centrífugas multicelulares verticales, silenciosas y de óptimas prestaciones, muy adecuadas para aplicaciones domésticas, industriales, agrícolas, grupos de presión, sistemas de riego, tratamiento de aguas, industria alimentaria, aires acondicionados, sistemas de calefacción, sistemas de lavado, etc. Aspiración e impulsión "EN LINEA".

**FUNCIONAMIENTO**

**Fluido:** Aguas limpias y líquidos no agresivos ni viscosos, exentos de sustancias sólidas

**Rango temperatura del líquido:** de -15°C a +110°C

**Presión máxima de ejercicio:** 25 bars

**Altura máxima de aspiración:** consultar curva NPSH, en manual técnico

**Temperatura ambiente hasta:** 40 °C

**CARACTERÍSTICAS CONSTRUCTIVAS**

**CUERPO BOMBA:** Acero inoxidable AISI 304

**CUERPO IMPULSIÓN BOMBA:** Acero inoxidable AISI 304

**SOPORTE MOTOR:** Fundición de hierro

**CARCASA EXTERIOR:** Acero inoxidable AISI 304

**DIFUSORES/RODETES:** Acero inoxidable AISI 304

**EJE MOTOR:** Acero inoxidable AISI 304

**COJINETE GUÍA INTERMEDIO EJE:** Carburo de tungsteno/AISI 304

**SELLO MECÁNICO:** Cerámica/Grafito (hasta 6 estadios)

Grafito/Carburo de Silicio (más de 6 estadios)

**JUNTA CUERPO BOMBA:** EPDM

**MOTOR ELÉCTRICO**

Del tipo de inducción con rotor de jaula, de dos polos, cerrado y autoventilado, apto para el funcionamiento en continuo, con grado de protección IP55 y aislante clase F. Trifásicos 230/400 V - 50 Hz (400/690V - 50 Hz a partir de 7,5 CV). Los motores trifásicos deberán ser protegidos por el usuario. Todos los motores son IE3.

**CONEXIONES**

Ø aspiración **1 1/4"** Ø impulsión **1 1/4"**

Modelo	Código	Pot. P2		Amp.	Peso (Kg)	Q(m³/h) (l/min)	H(m)										PVP €	
		CV	KW				0	0,6	1,2	1,8	2,4	3,6	4,8	6	7,2			
P3SLXG-350/14T	205210X	3	2,2	4,7	49		155	151	143	134	122	95	58					5.538
P3SLXG-380/16T	205211X	4	3	5,5	53		177	173	164	154	141	109	67					5.896
P3SLXG-400/18T	205212X	4	3	6	55		200	195	185	173	158	122	75					6.083
P3SLXG-450/20T	205213X	4	3	6,5	62,5		218	212	200	187	171	131	81					6.248
P5SLXG-400/14T	205214X	4	3	6,3	51,5	H(m)	159			151	147	136	123	105	79			5.646
P5SLXG-450/16T	205215X	5,5	4	7,9	63,5		182			173	169	158	143	123	93			5.962
P5SLXG-550/18T	205216X	5,5	4	8,3	65,5		204			194	189	176	159	136	103			6.229
P5SLXG-600/20T	205217X	5,5	4	8,9	66,5		227			215	210	195	176	151	114			6.367

## SERIE: PLUS/SLXG INOX



### Electrobombas centrífugas multicelulares verticales

Altura max. (m) **245**

Caudal max. (l/min) **240**



<b>DOMÉSTICO</b>	<input type="checkbox"/>	<input type="checkbox"/>	<input type="checkbox"/>	<input type="checkbox"/>	<input type="checkbox"/>
<b>CIVIL</b>	<input type="checkbox"/>	<input type="checkbox"/>	<input type="checkbox"/>	<input type="checkbox"/>	<input type="checkbox"/>
<b>AGRICOLA</b>	<input type="checkbox"/>	<input type="checkbox"/>	<input type="checkbox"/>	<input type="checkbox"/>	<input type="checkbox"/>
<b>INDUSTRIAL</b>	<input type="checkbox"/>	<input type="checkbox"/>	<input type="checkbox"/>	<input type="checkbox"/>	<input type="checkbox"/>

### APLICACIONES

Bombas centrífugas multicelulares verticales, silenciosas y de óptimas prestaciones, muy adecuadas para aplicaciones domésticas, industriales, agrícolas, grupos de presión, sistemas de riego, tratamiento de aguas, industria alimentaria, aires acondicionados, sistemas de calefacción, sistemas de lavado, etc. Aspiración e impulsión "EN LINEA".

### FUNCIONAMIENTO

**Fluido:** Aguas limpias y líquidos no agresivos ni viscosos, exentos de sustancias sólidas  
**Rango temperatura del líquido:** de -15°C a +110°C  
**Presión máxima de ejercicio:** 25 bars  
**Altura máxima de aspiración:** consultar curva NPSH, en manual técnico  
**Temperatura ambiente hasta:** 40 °C

### CARACTERÍSTICAS CONSTRUCTIVAS

**CUERPO BOMBA:** Acero inoxidable AISI 304  
**CUERPO IMPULSIÓN BOMBA:** Acero inoxidable AISI 304  
**SOPORTE MOTOR:** Fundición de hierro  
**CARCASA EXTERIOR:** Acero inoxidable AISI 304  
**DIFUSORES/RODETES:** Acero inoxidable AISI 304  
**EJE MOTOR:** Acero inoxidable AISI 304  
**COJINETE GUÍA INTERMEDIO EJE:** Carburo de tungsteno/AISI 304  
**SELLO MECÁNICO:** Cerámica/Grafito (hasta 6 estadios)  
 Grafito/Carburo de Silicio (más de 6 estadios)  
**JUNTA CUERPO BOMBA:** EPDM

### MOTOR ELÉCTRICO

Del tipo de inducción con rotor de jaula, de dos polos, cerrado y autoventilado, apto para el funcionamiento en continuo, con grado de protección IP55 y aislante clase F. Trifásicos 230/400 V - 50 Hz (400/690V - 50 Hz a partir de 7,5 CV). Los motores trifásicos deberán ser protegidos por el usuario. Todos los motores son IE3.

### CONEXIONES

Ø aspiración **1 ¼" (P7) - 1 ½" (P9)**  
 Ø impulsión **1 ¼" (P7) - 1 ½" (P9)**

Modelo	Código	Pot. P2		Amp.	Peso (Kg)	Q(m³/h)	H(m)										PVP	
		CV	KW				0	2,4	3,6	4,8	6	7,2	9,6	12	13,2	200		220
P7SLXG-750/12T	205218X	7,5	5,5	9,9	68,5		<b>144</b>	<b>144</b>	<b>142</b>	<b>137</b>	<b>129</b>	<b>120</b>	<b>87</b>					<b>6.211</b>
P7SLXG-800/14T	205219X	7,5	5,5	10,9	70		<b>167</b>	<b>167</b>	<b>166</b>	<b>159</b>	<b>151</b>	<b>139</b>	<b>100</b>					<b>6.364</b>
P7SLXG-900/16T	205220X	7,5	5,5	12,0	77		<b>191</b>	<b>191</b>	<b>189</b>	<b>182</b>	<b>171</b>	<b>160</b>	<b>111</b>					<b>6.771</b>
P7SLXG-950/18T	205221X	10	7,5	12,4	85,5		<b>215</b>	<b>215</b>	<b>214</b>	<b>206</b>	<b>195</b>	<b>180</b>	<b>132</b>					<b>7.302</b>
P7SLXG-1000/20T	205222X	10	7,5	13,5	86		<b>240</b>	<b>240</b>	<b>238</b>	<b>229</b>	<b>217</b>	<b>200</b>	<b>148</b>					<b>7.451</b>
P9SLXG-750/12T	205223X	7,5	5,5	10,1	72	H(m)	<b>141</b>		<b>133</b>	<b>130</b>	<b>125</b>	<b>120</b>	<b>105</b>	<b>79</b>	<b>63</b>			<b>6.580</b>
P9SLXG-800/14T	205224X	7,5	5,5	11,1	73,5		<b>165</b>		<b>156</b>	<b>152</b>	<b>146</b>	<b>140</b>	<b>123</b>	<b>94</b>	<b>74</b>			<b>6.901</b>
P9SLXG-900/16T	205225X	10	7,5	12,8	80		<b>189</b>		<b>177</b>	<b>173</b>	<b>167</b>	<b>160</b>	<b>140</b>	<b>106</b>	<b>84</b>			<b>7.241</b>
P9SLXG-950/18T	205226X	10	7,5	12,7	88,5		<b>214</b>		<b>201</b>	<b>187</b>	<b>189</b>	<b>181</b>	<b>160</b>	<b>121</b>	<b>96</b>			<b>7.807</b>
P9SLXG-1000/20T	205227X	10	7,5	13,9	91		<b>237</b>		<b>223</b>	<b>218</b>	<b>209</b>	<b>200</b>	<b>176</b>	<b>134</b>	<b>107</b>			<b>7.940</b>

**SERIE: BMH**
**Electrobombas centrífugas multicelulares horizontales**  
**2900 rpm**

 Altura max. (m) **260**

 Caudal max. (l/min) **1500**
**APLICACIONES**

Bombas centrífugas multicelulares horizontales, silenciosas y de óptimas prestaciones, muy adecuadas para aplicaciones civiles, agrícolas e industriales, grupos de presión, sistemas de riego, tratamiento de aguas, aires acondicionados, sistemas de lavado, aguas potables o con glycol, industria alimentaria, etc.

**FUNCIONAMIENTO**

**Fluido:** Aguas limpias y líquidos no agresivos ni viscosos, exentos de sustancias sólidas

**Rango temperatura del líquido:** de -10°C a +90°C - Opcional para funcionamiento hasta 120°C

**Presión máxima de ejercicio:** 30 bars

**Altura máxima de aspiración:** Consulte curva NPSH

**Temperatura ambiente hasta:** 40 °C

<b>DOMÉSTICO</b>	<input type="checkbox"/>	<input type="checkbox"/>	<input type="checkbox"/>	<input type="checkbox"/>	<input type="checkbox"/>
<b>CIVIL</b>	<input type="checkbox"/>	<input type="checkbox"/>	<input type="checkbox"/>	<input type="checkbox"/>	<input type="checkbox"/>
<b>AGRICOLA</b>	<input type="checkbox"/>	<input type="checkbox"/>	<input type="checkbox"/>	<input type="checkbox"/>	<input type="checkbox"/>
<b>INDUSTRIAL</b>	<input type="checkbox"/>	<input type="checkbox"/>	<input type="checkbox"/>	<input type="checkbox"/>	<input type="checkbox"/>

**CARACTERÍSTICAS CONSTRUCTIVAS**

**CUERPO BOMBA:** Fundición de hierro

**RODETES:** Latón

**CAMISA EXTERNA:** Fundición de hierro

**SOPORTE MOTOR:** Fundición de hierro

**EJE MOTOR:** Acero inoxidable AISI 304

**SELLO MECÁNICO:** Cerámica / Grafito

**MOTOR ELÉCTRICO**

Del tipo de inducción con rotor de jaula, de dos polos, cerrado y autoventilado, apto para el funcionamiento en continuo, con grado de protección IP55 y aislante clase F. Trifásicos 400/690 V - 50 Hz. Motores en clase de eficiencia IE3. Los motores trifásicos deberán ser protegidos por el usuario. Para voltajes 230/400V consultar.

MODELO	DN-Aspiración	DN-Impulsión
BMHA	DN65-PN16	DN40-PN40
BMHB	DN65-PN16	DN40-PN40
BMHC	DN80-PN16	DN50-PN40
BMHD	DN80-PN16	DN50-PN40

Modelo	Código		Pot. P2		Amp. 3-400V	Peso (Kg)	Q(m³/h) (l/min)	H(m)										PVP €	
	PH	IE3	CV	KW				0	6	9	12	15	18	21	24	27	PH	IE3	
<b>BMHA-3/5,5</b>	H221099	E221099	7,5	5,5	11,8	135		<b>91</b>	<b>85</b>	<b>81</b>	<b>76</b>	<b>70</b>	<b>62</b>	<b>54</b>	<b>45</b>	<b>34</b>	<b>2.962</b>	<b>4.519</b>	
<b>BMHA-4/7,5</b>	H221101	E221101	10	7,5	14,7	156		<b>120</b>	<b>111</b>	<b>108</b>	<b>101</b>	<b>93</b>	<b>84</b>	<b>73</b>	<b>62</b>	<b>50</b>	<b>3.647</b>	<b>5.312</b>	
<b>BMHA-5/9,2</b>	H221102	E221102	12,5	9,2	18,2	172	H(m)	<b>154</b>	<b>143</b>	<b>137</b>	<b>129</b>	<b>119</b>	<b>108</b>	<b>97</b>	<b>84</b>	<b>68</b>	<b>3.952</b>	<b>6.898</b>	
<b>BMHA-6/11</b>	H221103	E221103	15	11	22,2	190		<b>179</b>	<b>167</b>	<b>159</b>	<b>150</b>	<b>138</b>	<b>123</b>	<b>107</b>	<b>87</b>	--	<b>4.324</b>	<b>7.270</b>	
<b>BMHA-8/15</b>	H221104	E221104	20	15	28,8	224		<b>240</b>	<b>227</b>	<b>219</b>	<b>206</b>	<b>191</b>	<b>172</b>	<b>147</b>	<b>118</b>	--	<b>5.506</b>	<b>8.679</b>	

PH = Parte hidráulica sin motor

## SERIE: BMH

### Electrobombas centrífugas multicelulares horizontales

## 2900 rpm

Modelo	Código		Pot. P2		Amp. 3-400V	Peso (Kg)	Q(m³/h) (l/min)	H(m)								PVP €	
	PH	IE3	CV	KW				0	6	12	18	24	30	36	39	PH	IE3
<b>BMHB-2/7,5</b>	H221105	E221105	10	7,5	15,4	135	H(m)	<b>77</b>	<b>75</b>	<b>73</b>	<b>69</b>	<b>63</b>	<b>54</b>	<b>44</b>	<b>39</b>	<b>2.734</b>	<b>4.392</b>
<b>BMHB-3R/9,2</b>	H221106	E221106	12,5	9,2	18,7	151		<b>103</b>	<b>103</b>	<b>102</b>	<b>95</b>	<b>85</b>	<b>71</b>	<b>53</b>	<b>45</b>	<b>3.175</b>	<b>6.124</b>
<b>BMHB-3/11</b>	H221107	E221107	15	11	22,2	161		<b>116</b>	<b>115</b>	<b>111</b>	<b>106</b>	<b>96</b>	<b>84</b>	<b>68</b>	<b>58</b>	<b>3.295</b>	<b>6.239</b>
<b>BMHB-4/15</b>	H221108	E221108	20	15	27,6	193		<b>155</b>	<b>151</b>	<b>146</b>	<b>137</b>	<b>126</b>	<b>110</b>	<b>91</b>	<b>82</b>	<b>4.185</b>	<b>7.356</b>
<b>BMHB-5/18,5</b>	H221109	E221109	25	18,5	37,7	220		<b>195</b>	<b>189</b>	<b>181</b>	<b>171</b>	<b>155</b>	<b>138</b>	<b>114</b>	<b>102</b>	<b>4.708</b>	<b>8.193</b>
<b>BMHB-6/22</b>	H221110	E221110	30	22	41,8	239		<b>226</b>	<b>221</b>	<b>214</b>	<b>203</b>	<b>185</b>	<b>162</b>	<b>135</b>	<b>120</b>	<b>5.150</b>	<b>9.324</b>

Modelo	Código		Pot. P2		Amp. 3-400V	Peso (Kg)	Q(m³/h) (l/min)	H(m)										PVP €	
	PH	IE3	CV	KW				0	12	24	30	36	42	48	54	57	60	PH	IE3
<b>BMHC-2R1/11</b>	H221115	E221115	15	11	22,5	177	H(m)	<b>80</b>	<b>79</b>	<b>77</b>	<b>73</b>	<b>68</b>	<b>62</b>	<b>55</b>	<b>46</b>	<b>40</b>	--	<b>3.158</b>	<b>7.497</b>
<b>BMHC-3R/15</b>	H221116	E221116	20	15	31	211		<b>113</b>	<b>111</b>	<b>109</b>	<b>103</b>	<b>94</b>	<b>85</b>	<b>73</b>	<b>59</b>	<b>50</b>	--	<b>4.547</b>	<b>7.720</b>
<b>BMHC-3/18,5</b>	H221117	E221117	25	18,5	35,3	230		<b>131</b>	<b>130</b>	<b>126</b>	<b>119</b>	<b>111</b>	<b>102</b>	<b>91</b>	<b>80</b>	<b>72</b>	<b>64</b>	<b>4.736</b>	<b>8.176</b>
<b>BMHC-4R1/22</b>	H221118	E221118	30	22	43,3	242		<b>162</b>	<b>161</b>	<b>157</b>	<b>150</b>	<b>139</b>	<b>128</b>	<b>117</b>	<b>99</b>	<b>90</b>	<b>79</b>	<b>5.369</b>	<b>9.538</b>
<b>BMHC-5/30</b>	H221119	E221119	40	30	59,4	333		<b>219</b>	<b>216</b>	<b>208</b>	<b>200</b>	<b>188</b>	<b>174</b>	<b>155</b>	<b>136</b>	<b>125</b>	<b>111</b>	<b>7.163</b>	<b>12.646</b>
<b>BMHC-6/37</b>	H221120	E221120	50	37	72,4	373		<b>261</b>	<b>259</b>	<b>252</b>	<b>239</b>	<b>225</b>	<b>209</b>	<b>189</b>	<b>165</b>	<b>151</b>	<b>135</b>	<b>7.674</b>	<b>13.433</b>

Modelo	Código		Pot. P2		Amp. 3-400V	Peso (Kg)	Q(m³/h) (l/min)	H(m)												PVP €	
	PH	IE3	CV	KW				0	36	42	48	54	60	66	72	78	84	90	PH	IE3	
<b>BMHD-2/15</b>	H221125	E221125	20	15	29,8	201	H(m)	<b>80</b>	<b>78</b>	<b>86</b>	<b>73</b>	<b>70</b>	<b>66</b>	<b>61</b>	<b>58</b>	<b>51</b>	<b>45</b>	<b>38</b>	<b>3.620</b>	<b>6.794</b>	
<b>BMHD-3R/18</b>	H221126	E221126	25	18,5	37,2	230		<b>104</b>	<b>101</b>	<b>98</b>	<b>93</b>	<b>88</b>	<b>83</b>	<b>77</b>	<b>70</b>	<b>62</b>	<b>54</b>	<b>45</b>	<b>3.936</b>	<b>8.102</b>	
<b>BMHD-3/22</b>	H221127	E221127	30	22	42,4	241		<b>119</b>	<b>116</b>	<b>112</b>	<b>107</b>	<b>102</b>	<b>95</b>	<b>89</b>	<b>81</b>	<b>73</b>	<b>66</b>	<b>54</b>	<b>5.516</b>	<b>9.002</b>	
<b>BMHD-4/30</b>	H221128	E221128	40	30	55,8	324		<b>155</b>	<b>153</b>	<b>147</b>	<b>141</b>	<b>134</b>	<b>126</b>	<b>117</b>	<b>107</b>	<b>97</b>	<b>86</b>	<b>73</b>	<b>6.583</b>	<b>12.064</b>	
<b>BMHD-5/37</b>	H221129	E221129	50	37	69,6	363		<b>197</b>	<b>188</b>	<b>181</b>	<b>174</b>	<b>165</b>	<b>154</b>	<b>143</b>	<b>132</b>	<b>119</b>	<b>106</b>	<b>91</b>	<b>7.045</b>	<b>12.809</b>	

PH = Parte hidráulica sin motor

**SERIE: BMV**
**Electrobombas centrífugas multicelulares verticales**  
**2900 rpm**

 Altura max. (m) **260**

 Caudal max. (l/min) **1500**

<b>DOMÉSTICO</b>	<input type="checkbox"/>	<input type="checkbox"/>	<input type="checkbox"/>	<input type="checkbox"/>	<input type="checkbox"/>
<b>CIVIL</b>	<input type="checkbox"/>	<input type="checkbox"/>	<input type="checkbox"/>	<input type="checkbox"/>	<input type="checkbox"/>
<b>AGRICOLA</b>	<input type="checkbox"/>	<input type="checkbox"/>	<input type="checkbox"/>	<input type="checkbox"/>	<input type="checkbox"/>
<b>INDUSTRIAL</b>	<input type="checkbox"/>	<input type="checkbox"/>	<input type="checkbox"/>	<input type="checkbox"/>	<input type="checkbox"/>

**APLICACIONES**

Bombas centrífugas multicelulares verticales, silenciosas y de óptimas prestaciones, muy adecuadas para aplicaciones civiles, agrícolas e industriales, grupos de presión, sistemas de riego, tratamiento de aguas, aires acondicionados, sistemas de lavado, aguas potables o con glicol, industria alimentaria, etc.

**FUNCIONAMIENTO**

**Fluido:** Aguas limpias y líquidos no agresivos ni viscosos, exentos de sustancias sólidas

**Rango temperatura del líquido:** de -10°C a +90°C - Opcional para funcionamiento hasta 120°C

**Presión máxima de ejercicio:** 30 bars

**Altura máxima de aspiración:** Consulte curva NPSH

**Temperatura ambiente hasta:** 40 °C

**CARACTERÍSTICAS CONSTRUCTIVAS**

**CUERPO BOMBA:** Fundición de hierro

**RODETES:** Latón

**CAMISA EXTERNA:** Fundición de hierro

**SOPORTE MOTOR:** Fundición de hierro

**EJE MOTOR:** Acero inoxidable AISI 304

**SELLO MECÁNICO:** Cerámica / Grafito

**MOTOR ELÉCTRICO**

Del tipo de inducción con rotor de jaula, de dos polos, cerrado y autoventilado, apto para el funcionamiento en continuo, con grado de protección IP54 y aislante clase F. Trifásicos 400/690 V - 50 Hz. Motores en clase de eficiencia IE3. Los motores trifásicos deberán ser protegidos por el usuario. Para voltajes 230/400V consultar.

MODELO	DN-Aspiración	DN- Impulsión
BMVA	DN50-PN16	DN40-PN40
BMVB	DN50-PN16	DN40-PN40
BMVC	DN65-PN16	DN50-PN40
BMVD	DN65-PN16	DN50-PN40

Modelo	Código		Pot. P2		Amp. 3-400V	Peso (Kg)	Q(m³/h) (l/min)	H(m)										PVP €	
	PH	IE3	CV	KW				0	6	9	12	15	18	21	24	27	PH	IE3	
<b>BMVA-3/5,5</b>	H221150	E221150	7,5	5,5	11,8	134	<b>91</b>	<b>85</b>	<b>81</b>	<b>76</b>	<b>70</b>	<b>62</b>	<b>54</b>	<b>45</b>	<b>34</b>	<b>2.998</b>	<b>4.553</b>		
<b>BMVA-4/7,5</b>	H221151	E221151	10	7,5	14,7	155	<b>120</b>	<b>111</b>	<b>108</b>	<b>101</b>	<b>93</b>	<b>84</b>	<b>73</b>	<b>62</b>	<b>50</b>	<b>3.675</b>	<b>5.345</b>		
<b>BMVA-5/9,2</b>	H221152	E221152	12,5	9,2	18,2	171	<b>154</b>	<b>143</b>	<b>137</b>	<b>129</b>	<b>119</b>	<b>108</b>	<b>97</b>	<b>84</b>	<b>68</b>	<b>3.985</b>	<b>6.932</b>		
<b>BMVA-6/11</b>	H221153	E221153	15	11	22,2	189	<b>179</b>	<b>167</b>	<b>159</b>	<b>150</b>	<b>138</b>	<b>123</b>	<b>107</b>	<b>87</b>	<b>--</b>	<b>4.359</b>	<b>7.304</b>		
<b>BMVA-8/15</b>	H201767	E201767	20	15	28,8	259	<b>240</b>	<b>227</b>	<b>219</b>	<b>206</b>	<b>191</b>	<b>172</b>	<b>147</b>	<b>118</b>	<b>--</b>	<b>5.545</b>	<b>8.711</b>		

PH = Parte hidráulica sin motor



## SERIE: BMV

### Electrobombas centrífugas multicelulares verticales

## 2900 rpm

Modelo	Código		Pot. P2		Amp. 3-400V	Peso (Kg)	Q(m³/h) (l/min)	H(m)								PVP €	
	PH	IE3	CV	KW				0	6	12	18	24	30	36	39	PH	IE3
								0	100	200	300	400	500	600	650		
<b>BMVB-2/7,5</b>	H221155	E221155	10	7,5	15,4	135		<b>77</b>	<b>75</b>	<b>73</b>	<b>69</b>	<b>63</b>	<b>54</b>	<b>44</b>	<b>39</b>	<b>2.769</b>	<b>4.427</b>
<b>BMVB-3R/9,2</b>	H221156	E221156	12,5	9,2	18,7	151		<b>103</b>	<b>103</b>	<b>102</b>	<b>95</b>	<b>85</b>	<b>71</b>	<b>53</b>	<b>45</b>	<b>3.330</b>	<b>6.276</b>
<b>BMVB-3/11</b>	H221157	E221157	15	11	22,2	161		<b>116</b>	<b>115</b>	<b>111</b>	<b>106</b>	<b>96</b>	<b>84</b>	<b>68</b>	<b>58</b>	<b>3.327</b>	<b>6.398</b>
<b>BMVB-4/15</b>	H221158	E221158	20	15	27,6	193		<b>155</b>	<b>151</b>	<b>146</b>	<b>137</b>	<b>126</b>	<b>110</b>	<b>91</b>	<b>82</b>	<b>4.224</b>	<b>7.393</b>
<b>BMVB-5/18,5</b>	H221159	E221159	25	18,5	37,7	220		<b>195</b>	<b>189</b>	<b>181</b>	<b>171</b>	<b>155</b>	<b>138</b>	<b>114</b>	<b>102</b>	<b>4.744</b>	<b>8.231</b>
<b>BMVB-6/22</b>	H221160	E221160	30	22	41,8	239		<b>226</b>	<b>221</b>	<b>214</b>	<b>203</b>	<b>185</b>	<b>162</b>	<b>135</b>	<b>120</b>	<b>5.190</b>	<b>9.359</b>

Modelo	Código		Pot. P2		Amp. 3-400V	Peso (Kg)	Q(m³/h) (l/min)	H(m)										PVP €	
	PH	IE3	CV	KW				0	12	24	30	36	42	48	54	57	60	PH	IE3
								0	200	400	500	600	700	800	900	950	1000		
<b>BMVC-2R1/11</b>	H221145	E221145	15	11	22,5	177		<b>80</b>	<b>79</b>	<b>77</b>	<b>73</b>	<b>68</b>	<b>62</b>	<b>55</b>	<b>46</b>	<b>40</b>	--	<b>3.233</b>	<b>6.177</b>
<b>BMVC-3R/15</b>	H221146	E221146	20	15	31	211		<b>113</b>	<b>111</b>	<b>109</b>	<b>103</b>	<b>94</b>	<b>85</b>	<b>73</b>	<b>59</b>	<b>50</b>	--	<b>4.659</b>	<b>7.829</b>
<b>BMVC-3/18,5</b>	H200586	E200586	25	18,5	35,3	230		<b>131</b>	<b>130</b>	<b>126</b>	<b>119</b>	<b>111</b>	<b>102</b>	<b>91</b>	<b>80</b>	<b>72</b>	<b>64</b>	<b>4.811</b>	<b>8.254</b>
<b>BMVC-4R1/22</b>	H221147	E221147	30	22	43,3	242		<b>162</b>	<b>161</b>	<b>157</b>	<b>150</b>	<b>139</b>	<b>128</b>	<b>117</b>	<b>99</b>	<b>90</b>	<b>79</b>	<b>5.442</b>	<b>9.614</b>
<b>BMVC-5/30</b>	H221148	E221148	40	30	59,4	333		<b>219</b>	<b>216</b>	<b>208</b>	<b>200</b>	<b>188</b>	<b>174</b>	<b>155</b>	<b>136</b>	<b>125</b>	<b>111</b>	<b>7.244</b>	<b>12.726</b>
<b>BMVC-6/37</b>	H221149	E221149	50	37	72,4	373		<b>261</b>	<b>259</b>	<b>252</b>	<b>239</b>	<b>225</b>	<b>209</b>	<b>189</b>	<b>165</b>	<b>151</b>	<b>135</b>	<b>7.747</b>	<b>13.509</b>

Modelo	Código		Pot. P2		Amp. 3-400V	Peso (Kg)	Q(m³/h) (l/min)	H(m)												PVP €	
	PH	IE3	CV	KW				0	36	42	48	54	60	66	72	78	84	90	PH	IE3	
								0	600	700	800	900	1000	1100	1200	1300	1400	1500			
<b>BMVD-2/15</b>	H221165	E221165	20	15	29,8	201		<b>80</b>	<b>78</b>	<b>86</b>	<b>73</b>	<b>70</b>	<b>66</b>	<b>61</b>	<b>58</b>	<b>51</b>	<b>45</b>	<b>38</b>	<b>3.697</b>	<b>6.872</b>	
<b>BMVD-3R/18</b>	H221166	E221166	25	18,5	37,2	230		<b>104</b>	<b>101</b>	<b>98</b>	<b>93</b>	<b>88</b>	<b>83</b>	<b>77</b>	<b>70</b>	<b>62</b>	<b>54</b>	<b>45</b>	<b>4.254</b>	<b>8.422</b>	
<b>BMVD-3/22</b>	H221167	E221167	30	22	42,4	241		<b>119</b>	<b>116</b>	<b>112</b>	<b>107</b>	<b>102</b>	<b>95</b>	<b>89</b>	<b>81</b>	<b>73</b>	<b>66</b>	<b>54</b>	<b>5.354</b>	<b>8.836</b>	
<b>BMVD-4/30</b>	H221168	E221168	40	30	55,8	324		<b>155</b>	<b>153</b>	<b>147</b>	<b>141</b>	<b>134</b>	<b>126</b>	<b>117</b>	<b>107</b>	<b>97</b>	<b>86</b>	<b>73</b>	<b>6.658</b>	<b>12.138</b>	
<b>BMVD-5/37</b>	H221169	E221169	50	37	69,6	363		<b>197</b>	<b>188</b>	<b>181</b>	<b>174</b>	<b>165</b>	<b>154</b>	<b>143</b>	<b>132</b>	<b>119</b>	<b>106</b>	<b>91</b>	<b>7.123</b>	<b>12.887</b>	

PH = Parte hidráulica sin motor

## SERIE: 4BMH



### Electrobombas centrífugas multicelulares horizontales 1450 rpm

Altura max. (m) **70**

Caudal max. (l/min) **800**

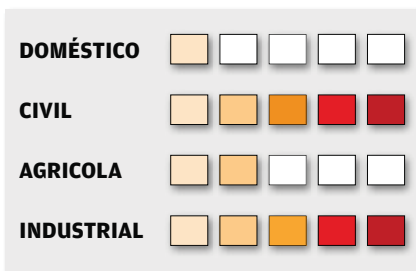

#### APLICACIONES

Bombas centrífugas multicelulares horizontales, silenciosas y de óptimas prestaciones, muy adecuadas para aplicaciones civiles, agrícolas e industriales, grupos de presión, sistemas de riego, tratamiento de aguas, aires acondicionados, sistemas de lavado, aguas potables o con glycol, industria alimentaria, etc.

#### FUNCIONAMIENTO

**Fluido:** Aguas limpias y líquidos no agresivos ni viscosos, exentos de sustancias sólidas  
**Rango temperatura del líquido:** de -15°C a +90°C - Opcional para funcionamiento hasta 120°C

**Presión máxima de ejercicio:** 30 bars

**Altura máxima de aspiración:** Consulte curva NPSH

**Temperatura ambiente hasta:** 40 °C

#### CARACTERÍSTICAS CONSTRUCTIVAS

**CUERPO BOMBA:** Fundición de hierro

**RODETES:** Latón

**CAMISA EXTERNA:** Fundición de hierro

**SOPORTE MOTOR:** Fundición de hierro

**EJE MOTOR:** Acero inoxidable AISI 304

**SELLO MECÁNICO:** Cerámica

#### MOTOR ELÉCTRICO

Del tipo de inducción con rotor de jaula, de cuatro polos, cerrado y autoventilado, apto para el funcionamiento en continuo, con grado de protección IP54 y aislante clase F. Trifásicos 230/400V ó 400/690 V - 50 Hz. Motores en clase de eficiencia IE3. Los motores trifásicos deberán ser protegidos por el usuario. Para voltajes 230/400V consultar.

Modelo	Código		Potencia P2		Amp.	Peso (Kg)	Q(m³/h)	H(m)											PVP €	
	PH	IE3	CV	KW				3-400V	0	3	4,5	6	7,5	9	10,5	12	13,5	PH	IE3	
<b>4BMHA-8/2,2</b>	H230000	E230000	3	2,2	4,7	183	H(m)	<b>56</b>	<b>55</b>	<b>54</b>	<b>51</b>	<b>46</b>	<b>40</b>	<b>33</b>	<b>26</b>	<b>16</b>	<b>5.404</b>	<b>6.279</b>		

Modelo	Código		Potencia P2		Amp.	Peso (Kg)	Q(m³/h)	H(m)											PVP €	
	PH	IE3	CV	KW				3-400V	0	6	7,5	9	10,5	12	12,5	16,5	19,5	22,5	PH	IE3
<b>4BMHB-4/2,2</b>	H230001	E230001	3	2,2	4,7	136	H(m)	<b>35</b>	<b>35</b>	<b>34</b>	<b>33</b>	<b>31</b>	<b>29</b>	<b>27</b>	<b>22</b>	<b>17</b>	<b>11</b>	<b>3.956</b>	<b>4.834</b>	
<b>4BMHB-5/2,2</b>	H230002	E230002	3	2,2	4,7	140		<b>44</b>	<b>43</b>	<b>42</b>	<b>41</b>	<b>39</b>	<b>36</b>	<b>34</b>	<b>27</b>	<b>21</b>	<b>14</b>	<b>4.427</b>	<b>5.302</b>	
<b>4BMHB-6/3</b>	H230003	E230003	4	3	6,3	171		<b>53</b>	<b>52</b>	<b>51</b>	<b>50</b>	<b>48</b>	<b>45</b>	<b>41</b>	<b>34</b>	<b>28</b>	<b>17</b>	<b>4.919</b>	<b>5.870</b>	
<b>4BMHB-8/3</b>	H230004	E230004	4	3	6,3	200		<b>80</b>	<b>69</b>	<b>68</b>	<b>66</b>	<b>64</b>	<b>60</b>	<b>55</b>	<b>46</b>	<b>37</b>	<b>23</b>	<b>6.134</b>	<b>7.375</b>	

Modelo	Código		Potencia P2		Amp.	Peso (Kg)	Q(m³/h)	H(m)											PVP €	
	PH	IE3	CV	KW				3-400V	0	9	10,5	13,5	16,5	19,5	22,5	24	30	33	PH	IE3
<b>4BMHC-3/2,2</b>	H230005	E230005	3	2,2	4,7	192	H(m)	<b>30</b>	<b>31</b>	<b>30</b>	<b>29</b>	<b>28</b>	<b>26</b>	<b>24</b>	<b>23</b>	<b>17</b>	<b>12</b>	<b>4.279</b>	<b>5.154</b>	
<b>4BMHC-4/3</b>	H230006	E230006	4	3	6,3	194		<b>40</b>	<b>41</b>	<b>40</b>	<b>39</b>	<b>37</b>	<b>35</b>	<b>32</b>	<b>30</b>	<b>23</b>	<b>16</b>	<b>4.895</b>	<b>5.850</b>	
<b>4BMHC-5/4</b>	H230007	E230007	5,5	4	8,1	202		<b>50</b>	<b>51</b>	<b>51</b>	<b>49</b>	<b>46</b>	<b>44</b>	<b>40</b>	<b>38</b>	<b>28</b>	<b>21</b>	<b>5.566</b>	<b>6.808</b>	
<b>4BMHC-6/5,5</b>	H230008	E230008	7,5	5,5	10,9	206		<b>60</b>	<b>62</b>	<b>61</b>	<b>58</b>	<b>56</b>	<b>52</b>	<b>48</b>	<b>45</b>	<b>33</b>	<b>24</b>	<b>6.292</b>	<b>7.842</b>	

Modelo	Código		Potencia P2		Amp.	Peso (Kg)	Q(m³/h)	H(m)											PVP €	
	PH	IE3	CV	KW				3-400V	0	13,5	19,5	24	27	30	33	39	45	48	PH	IE3
<b>4BMHD-2/2,2</b>	H230009	E230009	3	2,2	4,7	135	H(m)	<b>18</b>	<b>18</b>	<b>18</b>	<b>17</b>	<b>16</b>	<b>15</b>	<b>15</b>	<b>12</b>	<b>7</b>	<b>3.669</b>	<b>4.547</b>		
<b>4BMHD-3/3</b>	H230010	E230010	4	3	6,3	167		<b>27</b>	<b>27</b>	<b>27</b>	<b>25</b>	<b>24</b>	<b>23</b>	<b>22</b>	<b>18</b>	<b>14</b>	<b>4.290</b>	<b>5.246</b>		
<b>4BMHD-4/4</b>	H230011	E230011	5,5	4	8,1	189		<b>36</b>	<b>36</b>	<b>35</b>	<b>33</b>	<b>32</b>	<b>30</b>	<b>28</b>	<b>24</b>	<b>19</b>	<b>4.940</b>	<b>6.181</b>		
<b>4BMHD-5/5,5</b>	H230012	E230012	7,5	5,5	10,9	194		<b>46</b>	<b>46</b>	<b>44</b>	<b>42</b>	<b>41</b>	<b>39</b>	<b>36</b>	<b>31</b>	<b>25</b>	<b>22</b>	<b>5.619</b>	<b>7.170</b>	
<b>4BMHD-6/7,5</b>	H230013	E230013	10	7,5	14,5	218		<b>54</b>	<b>55</b>	<b>53</b>	<b>51</b>	<b>49</b>	<b>47</b>	<b>44</b>	<b>37</b>	<b>30</b>	<b>26</b>	<b>6.239</b>	<b>8.057</b>	

PH = Parte hidráulica

## SERIE: 4BMV



### Electrobombas centrífugas multicelulares VERTICALES

# 1450 rpm



Altura  
max. (m)

70

---

Caudal  
max. (l/min)

800

### APLICACIONES

Bombas centrífugas multicelulares horizontales, silenciosas y de óptimas prestaciones, muy adecuadas para aplicaciones civiles, agrícolas e industriales, grupos de presión, sistemas de riego, tratamiento de aguas, aires acondicionados, sistemas de lavado, aguas potables o con glicol, industria alimentaria, etc.

### FUNCIONAMIENTO

**Fluido:** Aguas limpias y líquidos no agresivos ni viscosos, exentos de sustancias sólidas  
**Rango temperatura del líquido:** de -15°C a +90°C - Opcional para funcionamiento hasta 120°C

**Presión máxima de ejercicio:** 30 bars

**Altura máxima de aspiración:** Consulte curva NPSH

**Temperatura ambiente hasta:** 40 °C

### CARACTERÍSTICAS CONSTRUCTIVAS

**CUERPO BOMBA:** Fundición de hierro

**RODETES:** Latón

**CAMISA EXTERNA:** Fundición de hierro

**SOPORTE MOTOR:** Fundición de hierro

**EJE MOTOR:** Acero inoxidable AISI 304

**SELLO MECÁNICO:** Cerámica

<b>DOMÉSTICO</b>	<input type="checkbox"/>	<input type="checkbox"/>	<input type="checkbox"/>	<input type="checkbox"/>	<input type="checkbox"/>
<b>CIVIL</b>	<input type="checkbox"/>	<input type="checkbox"/>	<input type="checkbox"/>	<input type="checkbox"/>	<input type="checkbox"/>
<b>AGRICOLA</b>	<input type="checkbox"/>	<input type="checkbox"/>	<input type="checkbox"/>	<input type="checkbox"/>	<input type="checkbox"/>
<b>INDUSTRIAL</b>	<input type="checkbox"/>	<input type="checkbox"/>	<input type="checkbox"/>	<input type="checkbox"/>	<input type="checkbox"/>

MODELO	DN-Aspiración	DN-Impulsión
BMA	DN65-PN16	DN40-PN40
BMB	DN65-PN16	DN40-PN40
BMC	DN80-PN16	DN50-PN40
BMD	DN80-PN16	DN50-PN40

### MOTOR ELÉCTRICO

Del tipo de inducción con rotor de jaula, de cuatro polos, cerrado y autoventilado, apto para el funcionamiento en continuo, con grado de protección IP54 y aislante clase F. Trifásicos 230/400V ó 400/690 V - 50 Hz. Motores en clase de eficiencia IE3. Los motores trifásicos deberán ser protegidos por el usuario. Para voltajes 230/400V consultar.

Modelo	Código		Potencia P2		Amp.	Peso (Kg)	Q(m³/h)	H(m)											PVP €	
	PH	IE3	CV	KW				0	3	4,5	6	7,5	9	10,5	12	13,5	PH	IE3		
<b>4BMVA-8/2,2</b>	H230100	E230100	3	2,2	4,7	183	H(m)	<b>56</b>	<b>55</b>	<b>54</b>	<b>51</b>	<b>46</b>	<b>40</b>	<b>33</b>	<b>26</b>	<b>16</b>	<b>5.464</b>	<b>6.338</b>		

Modelo	Código		Potencia P2		Amp.	Peso (Kg)	Q(m³/h)	H(m)											PVP €	
	PH	IE3	CV	KW				0	6	7,5	9	10,5	12	12,5	16,5	19,5	22,5	PH	IE3	
<b>4BMVB-4/2,2</b>	H230101	E230101	3	2,2	4,7	136	H(m)	<b>35</b>	<b>35</b>	<b>34</b>	<b>33</b>	<b>31</b>	<b>29</b>	<b>27</b>	<b>22</b>	<b>17</b>	<b>11</b>	<b>4.017</b>	<b>4.893</b>	
<b>4BMVB-5/2,2</b>	H230102	E230102	3	2,2	4,7	140		<b>44</b>	<b>43</b>	<b>42</b>	<b>41</b>	<b>39</b>	<b>36</b>	<b>34</b>	<b>27</b>	<b>21</b>	<b>14</b>	<b>4.484</b>	<b>5.361</b>	
<b>4BMVB-6/3</b>	H230103	E230103	4	3	6,3	171		<b>53</b>	<b>52</b>	<b>51</b>	<b>50</b>	<b>48</b>	<b>45</b>	<b>41</b>	<b>34</b>	<b>28</b>	<b>17</b>	<b>4.974</b>	<b>5.930</b>	
<b>4BMVB-8/3</b>	H230104	E230104	4	3	6,3	200		<b>80</b>	<b>69</b>	<b>68</b>	<b>66</b>	<b>64</b>	<b>60</b>	<b>55</b>	<b>46</b>	<b>37</b>	<b>23</b>	<b>6.198</b>	<b>7.438</b>	

Modelo	Código		Potencia P2		Amp.	Peso (Kg)	Q(m³/h)	H(m)											PVP €	
	PH	IE3	CV	KW				0	9	10,5	13,5	16,5	19,5	22,5	24	30	33	PH	IE3	
<b>4BMVC-3/2,2</b>	H230105	E230105	3	2,2	4,7	192	H(m)	<b>30</b>	<b>31</b>	<b>30</b>	<b>29</b>	<b>28</b>	<b>26</b>	<b>24</b>	<b>23</b>	<b>17</b>	<b>12</b>	<b>4.324</b>	<b>5.200</b>	
<b>4BMVC-4/3</b>	H230106	E230106	4	3	6,3	194		<b>40</b>	<b>41</b>	<b>40</b>	<b>39</b>	<b>37</b>	<b>35</b>	<b>32</b>	<b>30</b>	<b>23</b>	<b>16</b>	<b>4.941</b>	<b>5.898</b>	
<b>4BMVC-5/4</b>	H230107	E230107	5,5	4	8,1	202		<b>50</b>	<b>51</b>	<b>51</b>	<b>49</b>	<b>46</b>	<b>44</b>	<b>40</b>	<b>38</b>	<b>28</b>	<b>21</b>	<b>5.610</b>	<b>6.852</b>	
<b>4BMVC-6/5,5</b>	H230108	E230108	7,5	5,5	10,9	206		<b>60</b>	<b>62</b>	<b>61</b>	<b>58</b>	<b>56</b>	<b>52</b>	<b>48</b>	<b>45</b>	<b>33</b>	<b>24</b>	<b>6.341</b>	<b>7.894</b>	

Modelo	Código		Potencia P2		Amp.	Peso (Kg)	Q(m³/h)	H(m)											PVP €	
	PH	IE3	CV	KW				0	13,5	19,5	24	27	30	33	39	45	48	PH	IE3	
<b>4BMVD-2/2,2</b>	H230109	E230109	3	2,2	4,7	135	H(m)	<b>18</b>	<b>18</b>	<b>18</b>	<b>17</b>	<b>16</b>	<b>15</b>	<b>15</b>	<b>12</b>	<b>7</b>	<b>3.717</b>	<b>4.595</b>		
<b>4BMVD-3/3</b>	H230110	E230110	4	3	6,3	167		<b>27</b>	<b>27</b>	<b>27</b>	<b>25</b>	<b>24</b>	<b>23</b>	<b>22</b>	<b>18</b>	<b>14</b>	<b>4.335</b>	<b>5.292</b>		
<b>4BMVD-4/4</b>	H230111	E230111	5,5	4	8,1	189		<b>36</b>	<b>36</b>	<b>35</b>	<b>33</b>	<b>32</b>	<b>30</b>	<b>28</b>	<b>24</b>	<b>19</b>	<b>4.982</b>	<b>6.223</b>		
<b>4BMVD-5/5,5</b>	H230112	E230112	7,5	5,5	10,9	194		<b>46</b>	<b>46</b>	<b>44</b>	<b>42</b>	<b>41</b>	<b>39</b>	<b>36</b>	<b>31</b>	<b>25</b>	<b>22</b>	<b>5.668</b>	<b>7.220</b>	
<b>4BMVD-6/7,5</b>	H230113	E230113	10	7,5	14,5	218		<b>54</b>	<b>55</b>	<b>53</b>	<b>51</b>	<b>49</b>	<b>47</b>	<b>44</b>	<b>37</b>	<b>30</b>	<b>26</b>	<b>6.292</b>	<b>8.112</b>	

PH = Parte hidráulica

## SERIE: EH3-EH5-EH9



### Electrobombas centrífugas multicelulares horizontales INOX

Altura max. (m) **101**

Caudal max. (l/min) **233**

**OPCIONAL**  
Bomba en AISI-316  
PVP +15%



<b>DOMÉSTICO</b>	<input type="checkbox"/>	<input type="checkbox"/>	<input type="checkbox"/>	<input type="checkbox"/>	<input type="checkbox"/>
<b>CIVIL</b>	<input type="checkbox"/>	<input type="checkbox"/>	<input type="checkbox"/>	<input type="checkbox"/>	<input type="checkbox"/>
<b>AGRICOLA</b>	<input type="checkbox"/>	<input type="checkbox"/>	<input type="checkbox"/>	<input type="checkbox"/>	<input type="checkbox"/>
<b>INDUSTRIAL</b>	<input type="checkbox"/>	<input type="checkbox"/>	<input type="checkbox"/>	<input type="checkbox"/>	<input type="checkbox"/>

### APLICACIONES

Bombas centrífugas multicelulares horizontales en acero inoxidable, silenciosas y de óptimas prestaciones, muy adecuadas para aplicaciones doméstica, industriales, grupos de presión, sistemas de riego, equipos de lavado, etc

### FUNCIONAMIENTO

**Fluido:** Aguas limpias y líquidos no agresivos ni viscosos, exentos de sustancias sólidas  
**Rango temperatura del líquido:** de -15°C a +100°C  
**Máxima temperatura ambiente:** 40°C  
**Presión máxima de ejercicio:** 10 bars

### CARACTERÍSTICAS CONSTRUCTIVAS

**CUERPO BOMBA:** Acero inoxidable AISI 304  
**RODETES:** Acero inoxidable AISI 304  
**DIFUSORES:** Acero inoxidable AISI 304  
**COJINETES FLOTANTES:** Acero inoxidable AISI-304 y teflón (PTFE)  
**EJE MOTOR:** Acero inoxidable AISI 304  
**SELLO MECÁNICO:** Grafito/Cerámica/EPDM

### MOTOR ELÉCTRICO

Del tipo de inducción con rotor de jaula, de dos polos, cerrado y autoventilado, apto para el funcionamiento en continuo, con grado de protección IP55 y aislante clase F. Motores monofásicos 230V-50 Hz. Motores trifásicos 230/400V- 50 Hz. Todos los motores deberán ser protegidos por el usuario.

### CONEXIONES

Ø aspiración **EH3 - EH5: 1 1/4 " EH9:1 1/2"**  
 Ø impulsión **EH3 - EH5: 1 " EH9:1 1/4"**

Modelo	Código 230V	Código 230/400V	Potencia P2 (kW)		Amp.		Peso (Kg)	Q(m³/h) (l/min)	H(m)														PVP €	
			Monof.	Trifásica	1-230V	3-400V			0	1,5	2	3	4	4,5	6	7	9	11	14	MONO	TRI			
EH 3/2	EH32M	EH32X	0,33	0,75	2,5	1,1	11,2	22,8	21	19,8	16,6	12,6	10,2								605	628		
EH 3/3	EH33M	EH33X	0,45	0,75	3,0	1,2	11,4	33,8	30,9	29	24,1	18,1	14,6								627	650		
EH 3/4	EH34M	EH34X	0,55	0,75	3,7	1,4	11,8	44,6	40,4	37,8	31,1	23,2	18,5								662	687		
EH 3/5	EH35M	EH35X	0,75	0,75	4,3	1,6	12,4	55,1	49,4	46,1	37,1	27,7	21,9								719	746		
EH 3/6	EH36M	EH36X	0,9	1,1	5,4	1,9	14,4	66,4	59,8	55,9	45,9	33,9	26,9								819	849		
EH 3/7	EH37M	EH37X	1,1	1,1	6,0	2,1	15	76,9	68,8	64,1	52,2	38,3	30								912	945		
EH 3/8	EH38M	EH38X	1,3	1,5	6,9	2,8	18,8	89,2	81,1	76,1	62,9	47	37,6								1.111	1.152		
EH 3/9	EH39M	EH39X	1,5	1,5	7,5	3,0	19,4	99,9	90,5	84,7	69,8	51,9	41,3								1.225	1.270		
EH 5/2	EH52M	EH52X	0,45	0,75	3,0	1,2	11,2	23,5	21,7	20,5	19,2	18,3	15	11,8							620	643		
EH 5/3	EH53M	EH53X	0,55	0,75	3,9	1,4	11,4	34,8	31,9	30	27,8	26,5	21,3	16,5							648	672		
EH 5/4	EH54M	EH54X	0,9	1,1	5,3	1,9	13,4	46,2	42,4	39,9	37	35,2	28,4	21,9							734	761		
EH 5/5	EH55M	EH55X	1,1	1,1	6,2	2,2	14	57,3	52,1	48,8	45	42,7	34	25,8							819	849		
EH 5/6	EH56M	EH56X	1,3	1,5	7,3	2,9	17,8	69,5	64	60,3	56	53,4	43,2	33,6							1.054	1.093		
EH 5/7	EH57M	EH57X	1,5	1,5	8,2	3,2	18,2	80,7	73,9	69,5	64,3	61,3	49,2	37,9							1.175	1.219		
EH 5/8	EH58M	EH58X	1,85	2,2	10,5	3,9	24,2	93,9	87,1	82,6	77,1	73,8	60,6	47,9							1.282	1.329		
EH 5/9	EH59M	EH59X	2,2	2,2	11,4	4,3	24,8	105,4	97,5	92,3	86,1	82,4	67,4	53							1.424	1.477		
EH 9/2	EH92M	EH92X	0,75	0,75	4,3	1,6	11,6	23,7		22	21,3	20,8	19,7	18,9	17	13,8	6,9				719	746		
EH 9/3	EH93M	EH93X	1,1	1,1	6,3	2,2	13,2	35,3		32,7	31,5	30,8	29,1	27,9	25	20,1	9,7				798	827		
EH 9/4	EH94M	EH94X	1,5	1,5	8,2	3,2	17	47,4		44,2	42,8	41,9	39,7	38,2	34,5	28,1	14,4				997	1.034		
EH 9/5	EH95M	EH95X	2,2	2,2	11,1	4,1	23	60,1		56,56	55,1	54	51,4	49,7	45,4	37,7	20,7				1.115	1.157		
EH 9/6	EH96M	EH96X	2,2	2,2	12,7	4,7	23,8	71,8		67,4	65,5	64,2	61	58,9	53,6	44,3	23,7				1.322	1.371		
EH 9/7	--	EH97X	--	3	--	5,5	26	84,3		79,4	77,3	75,8	72,2	69,9	63,8	53,1	29,3				--	1.828		
EH 9/8	--	EH98X	--	3	--	6,0	26,6	96		90,3	87,8	86,1	81,9	79,2	72,2	59,8	32,5				--	2.007		

Versión con sello mecánico SIC/SIC/FKM (Viton) y juntas en FKM (Viton). CÓDIGO **203690** PVP € 92,00  
 Versión con sello mecánico SIC/WIDIA/FKM (Viton) y juntas en FKM (Viton). CÓDIGO **203691** PVP € 571,00

## SERIE: EHsp



### Electrobombas centrífugas AUTOASPIRANTES horizontales INOX

Altura max. (m) **56**

Caudal max. (l/min) **117**



**OPCIONAL**  
Bomba en AISI-316  
PVP +15%

<b>DOMÉSTICO</b>	<input type="checkbox"/>	<input type="checkbox"/>	<input type="checkbox"/>	<input type="checkbox"/>	<input type="checkbox"/>
<b>CIVIL</b>	<input type="checkbox"/>	<input type="checkbox"/>	<input type="checkbox"/>	<input type="checkbox"/>	<input type="checkbox"/>
<b>AGRICOLA</b>	<input type="checkbox"/>	<input type="checkbox"/>	<input type="checkbox"/>	<input type="checkbox"/>	<input type="checkbox"/>
<b>INDUSTRIAL</b>	<input type="checkbox"/>	<input type="checkbox"/>	<input type="checkbox"/>	<input type="checkbox"/>	<input type="checkbox"/>

### APLICACIONES

Bombas centrífugas multicelulares AUTOASPIRANTES horizontales en acero inoxidable, silenciosas y de óptimas prestaciones, muy adecuadas para aplicaciones doméstica, industriales, grupos de presión, sistemas de riego, equipos de lavado, etc

### FUNCIONAMIENTO

**Fluido:** Aguas limpias y líquidos no agresivos ni viscosos, exentos de sustancias sólidas

**Rango temperatura del líquido:** de -15°C a +100°C

**Máxima temperatura ambiente:** 40°C

**Presión máxima de ejercicio:** 10 bars

### CARACTERÍSTICAS CONSTRUCTIVAS

**CUERPO BOMBA:** Acero inoxidable AISI 304

**RODETES:** Acero inoxidable AISI 304

**DIFUSORES:** Acero inoxidable AISI 304

**COJINETES FLOTANTES:** Acero inoxidable AISI-304 y teflón (PTFE)

**EJE MOTOR:** Acero inoxidable AISI 304

**SELLO MECÁNICO:** Grafito/Cerámica/EPDM

### MOTOR ELÉCTRICO

Del tipo de inducción con rotor de jaula, de dos polos, cerrado y autoventilado, apto para el funcionamiento en continuo, con grado de protección IP55 y aislante clase F. Motores monofásicos 230V-50 Hz. Motores trifásicos 230/400V- 50 Hz. Todos los motores deberán ser protegidos por el usuario.

### CONEXIONES

Ø aspiración **1"**



Ø impulsión **1"**

	Modelo	Código	Potencia P2		Amp.(*)		Peso (Kg)	Q(m³/h) (l/min)	H(m)											PVP €		
			CV	KW	1-230V	3-400V			0	1,5	2	2,5	3	3,5	4	4,5	5	5,5	6		7	
MONOFASICO 230V	<b>EHsp3/4M</b>	EHA34M	0,75	0,55	3,8	--	12,6	H(m)	<b>44</b>	<b>38</b>	<b>35</b>	<b>32</b>	<b>29</b>	<b>25</b>	<b>20</b>	<b>15</b>						<b>702</b>
	<b>EHsp3/5M</b>	EHA35M	1	0,75	4,5	--	13		<b>54</b>	<b>47</b>	<b>43</b>	<b>39</b>	<b>34</b>	<b>29</b>	<b>24</b>	<b>17</b>						<b>760</b>
	<b>EHsp5/4M</b>	EHA54M	1,2	0,9	5,3	--	14		<b>45</b>		<b>42</b>	<b>41</b>	<b>40</b>	<b>38</b>	<b>36</b>	<b>34</b>	<b>32</b>	<b>30</b>	<b>27</b>	<b>20</b>		<b>775</b>
	<b>EHsp5/5M</b>	EHA55M	1,5	1,1	6,1	--	14,4		<b>56</b>		<b>52</b>	<b>50</b>	<b>48</b>	<b>47</b>	<b>44</b>	<b>42</b>	<b>39</b>	<b>36</b>	<b>33</b>	<b>24</b>		<b>865</b>
TRIFASICO 230/400V	<b>EHsp3/4T</b>	EHA34X	1	0,75	--	1,4	12,2	H(m)	<b>44</b>	<b>39</b>	<b>36</b>	<b>32</b>	<b>29</b>	<b>25</b>	<b>20</b>	<b>15</b>						<b>728</b>
	<b>EHsp3/5T</b>	EHA35X	1	0,75	--	1,6	12,8		<b>54</b>	<b>47</b>	<b>43</b>	<b>39</b>	<b>35</b>	<b>30</b>	<b>24</b>	<b>18</b>						<b>788</b>
	<b>EHsp5/4T</b>	EHA54X	1,5	1,1	--	1,9	12,8		<b>45</b>		<b>42</b>	<b>40</b>	<b>39</b>	<b>37</b>	<b>36</b>	<b>34</b>	<b>32</b>	<b>30</b>	<b>27</b>	<b>20</b>		<b>804</b>
	<b>EHsp5/5T</b>	EHA55X	1,5	1,1	--	2,2	13,4		<b>56</b>		<b>51</b>	<b>49</b>	<b>48</b>	<b>46</b>	<b>43</b>	<b>41</b>	<b>38</b>	<b>35</b>	<b>32</b>	<b>23</b>		<b>898</b>

Versión con sello mecánico SIC/SiC/FKM (Viton) y juntas en FKM (Viton). CÓDIGO **203690** PVP € 92,00

Versión con sello mecánico SIC/WIDIA/FKM (Viton) y juntas en FKM (Viton). CÓDIGO **203691** PVP € 571,00



**SERIE: EH15-EH20****E-Tech****Electrobombas centrífugas multicelulares horizontales INOX**

 Altura max. (m) **102**

 Caudal max. (l/min) **483**

**OPCIONAL**  
Bomba en AISI-316  
PVP +15%

<b>DOMÉSTICO</b>	<input type="checkbox"/>	<input type="checkbox"/>	<input type="checkbox"/>	<input type="checkbox"/>	<input type="checkbox"/>
<b>CIVIL</b>	<input type="checkbox"/>	<input type="checkbox"/>	<input type="checkbox"/>	<input checked="" type="checkbox"/>	<input type="checkbox"/>
<b>AGRICOLA</b>	<input type="checkbox"/>	<input type="checkbox"/>	<input type="checkbox"/>	<input type="checkbox"/>	<input type="checkbox"/>
<b>INDUSTRIAL</b>	<input type="checkbox"/>	<input type="checkbox"/>	<input type="checkbox"/>	<input checked="" type="checkbox"/>	<input type="checkbox"/>

**APLICACIONES**

Bombas centrífugas multicelulares horizontales en acero inoxidable, silenciosas y de óptimas prestaciones, muy adecuadas para aplicaciones doméstica, industriales, grupos de presión, sistemas de riego, equipos de lavado, etc

**FUNCIONAMIENTO**

**Fluido:** Aguas limpias y líquidos no agresivos ni viscosos, exentos de sustancias sólidas

**Rango temperatura del líquido:** de -15°C a +100°C

**Máxima temperatura ambiente:** 40°C

**Presión máxima de ejercicio:** 10 bars

**CARACTERÍSTICAS CONSTRUCTIVAS**

**CUERPO BOMBA:** Acero inoxidable AISI 304

**RODETES:** Acero inoxidable AISI 304

**DIFUSORES:** Acero inoxidable AISI 304

**COJINETES FLOTANTES:** Acero inoxidable AISI-304 y teflón (PTFE)

**EJE MOTOR:** Acero inoxidable AISI 304

**SELLO MECÁNICO:** Grafito/Cerámica/EPDM

**MOTOR ELÉCTRICO**

Del tipo de inducción con rotor de jaula, de dos polos, cerrado y autoventilado, apto para el funcionamiento en continuo, con grado de protección IP55 y aislante clase F. Motores monofásicos 230V-50 Hz. Motores trifásicos 230/400V y 400/690V - 50 Hz. Todos los motores deberán ser protegidos por el usuario.

**CONEXIONES**

Ø aspiración **2"**  
Ø impulsión **1 1/2"**

Modelo	Código	Potencia P2		Amp.(*)		Peso (Kg)	Q(m³/h) (l/min)	H(m)												PVP €
		CV	KW	1-230V	3-400V			0	8	9	12	14	16	18	20	22	25	28	29	
MONO 230V	<b>EH15/2</b>	EH152M	2	1,5	9,3	--	20	<b>29</b>	<b>26</b>	<b>25</b>	<b>24</b>	<b>23</b>	<b>21</b>	<b>19</b>	<b>17</b>	<b>14</b>	<b>9</b>	<b>1.536</b>		
	<b>EH15/3</b>	EH153M	3	2,2	14,5	--	24,5	<b>44</b>	<b>40</b>	<b>39</b>	<b>36</b>	<b>34</b>	<b>32</b>	<b>29</b>	<b>26</b>	<b>22</b>	<b>14</b>	<b>1.720</b>		
	<b>EH20/2</b>	EH202M	3	2,2	14,5	--	24,5	<b>31</b>	<b>29</b>	<b>28</b>	<b>27</b>	<b>26</b>	<b>25</b>	<b>24</b>	<b>22</b>	<b>20</b>	<b>16</b>	<b>12</b>	<b>10</b>	<b>1.789</b>
TRIFÁSICO 230/400V	<b>EH15/2T</b>	EH152X	2	1,5		3,3	20	<b>29</b>	<b>26</b>	<b>25</b>	<b>24</b>	<b>23</b>	<b>21</b>	<b>19</b>	<b>17</b>	<b>14</b>	<b>9</b>	<b>1.593</b>		
	<b>EH15/3T</b>	EH153X	3	2,2		4,8	24,5	<b>44</b>	<b>40</b>	<b>39</b>	<b>36</b>	<b>34</b>	<b>32</b>	<b>29</b>	<b>26</b>	<b>22</b>	<b>14</b>	<b>1.784</b>		
	<b>EH15/4T</b>	EH154X	4	3		6,6	28,5	<b>58</b>	<b>53</b>	<b>52</b>	<b>48</b>	<b>47</b>	<b>44</b>	<b>40</b>	<b>35</b>	<b>30</b>	<b>20</b>	<b>2.076</b>		
	<b>EH20/2T</b>	EH202X	3	2,2		4,6	24,5	<b>31</b>	<b>29</b>	<b>28</b>	<b>27</b>	<b>26</b>	<b>25</b>	<b>24</b>	<b>22</b>	<b>20</b>	<b>16</b>	<b>12</b>	<b>10</b>	<b>1.789</b>
	<b>EH20/3T</b>	EH203X	4	3		6,7	27,5	<b>46</b>	<b>43</b>	<b>42</b>	<b>40</b>	<b>39</b>	<b>38</b>	<b>36</b>	<b>34</b>	<b>31</b>	<b>25</b>	<b>19</b>	<b>16</b>	<b>1.930</b>
TRIFÁSICO 400/690V	<b>EH15/5T</b>	EH155T	5,5	4		7,6	35,5	<b>73</b>	<b>65</b>	<b>64</b>	<b>59</b>	<b>57</b>	<b>54</b>	<b>49</b>	<b>43</b>	<b>36</b>	<b>24</b>	<b>2.611</b>		
	<b>EH15/6T</b>	EH156T	7,5	5,5		8,8	47,5	<b>87</b>	<b>79</b>	<b>78</b>	<b>73</b>	<b>71</b>	<b>67</b>	<b>31</b>	<b>54</b>	<b>46</b>	<b>31</b>	<b>3.031</b>		
	<b>EH15/7T</b>	EH157T	7,5	5,5		9,8	48,5	<b>102</b>	<b>92</b>	<b>90</b>	<b>84</b>	<b>82</b>	<b>77</b>	<b>70</b>	<b>62</b>	<b>52</b>	<b>36</b>	<b>3.182</b>		
	<b>EH20/4T</b>	EH204T	5,5	4		8,1	34,5	<b>62</b>	<b>58</b>	<b>57</b>	<b>54</b>	<b>53</b>	<b>51</b>	<b>49</b>	<b>46</b>	<b>42</b>	<b>34</b>	<b>26</b>	<b>22</b>	<b>2.419</b>
	<b>EH20/5T</b>	EH205T	7,5	5,5		9,6	46	<b>78</b>	<b>72</b>	<b>71</b>	<b>68</b>	<b>67</b>	<b>64</b>	<b>62</b>	<b>58</b>	<b>53</b>	<b>43</b>	<b>32</b>	<b>28</b>	<b>2.879</b>

Versión con sello mecánico SIC/SIC/FKM (Viton) y juntas en FKM (Viton). CÓDIGO **203692** PVP € **289,00**

Versión con sello mecánico SIC/WIDIA/FKM (Viton) y juntas en FKM (Viton). CÓDIGO **203693** PVP € **571,00**

# SERIE: EV1



## Electrobombas centrífugas multicelulares verticales INOX

Altura max. (m) **258**

Caudal max. (l/min) **46**



**OPCIONAL**  
Bomba en AISI-316  
PVP + 20%

<b>DOMÉSTICO</b>	<input type="checkbox"/>	<input type="checkbox"/>	<input type="checkbox"/>	<input type="checkbox"/>	<input type="checkbox"/>
<b>CIVIL</b>	<input type="checkbox"/>	<input type="checkbox"/>	<input type="checkbox"/>	<input type="checkbox"/>	<input type="checkbox"/>
<b>AGRICOLA</b>	<input type="checkbox"/>	<input type="checkbox"/>	<input type="checkbox"/>	<input type="checkbox"/>	<input type="checkbox"/>
<b>INDUSTRIAL</b>	<input type="checkbox"/>	<input type="checkbox"/>	<input type="checkbox"/>	<input type="checkbox"/>	<input type="checkbox"/>

### KIT 2 BRIDAS DN25-1"

Código	Material	P.V.P. €
203650	Acero galvanizado	<b>85,10</b>
203651	AISI-304	<b>116,20</b>
203744	AISI-316	<b>139,40</b>

Contenido: 2 bridas, juntas y tornillería

### Suplementos sello mecánicos Ø14 y juntas

Código	Material	P.V.P. €
204075	Carburo Silicio/Carburo Silicio + VITON	<b>181,10</b>
204076	Widia/Widia + VITON	<b>766,60</b>

Modelo	Potencia P2		Amp.(*)		Peso (Kg)	Q(m³/h) (l/min)	H(m)							PVP €		
	MONO	TRI	1-230V	3-400V			0	0,8	1,4	1,6	2	2,4	2,8	MONO	TRI	
EV 1/2 F	EV12M	EV12X	0,5	0,37	3,1	1,0	18,3	14,3	13,1	11,7	11,1	9,7	7,9	5,7	1.384	1.297
EV 1/3 F	EV13M	EV13X	0,5	0,37	3,1	1,0	18,8	21,3	19,4	17,3	16,4	14,2	11,5	8,3	1.400	1.314
EV 1/4 F	EV14M	EV14X	0,5	0,37	3,1	1,0	19,3	28,1	25,6	22,7	21,5	18,6	15	10,6	1.464	1.377
EV 1/5 F	EV15M	EV15X	0,5	0,37	3,1	1,0	19,8	34,9	31,6	27,9	26,3	22,7	18,2	12,7	1.528	1.441
EV 1/6 F	EV16M	EV16X	0,5	0,37	3,1	1,0	20,3	41,5	37,4	32,9	31	26,6	21,2	14,6	1.556	1.469
EV 1/7 F	EV17M	EV17X	0,5	0,37	3,1	1,0	20,8	48,6	43,8	38,5	36,4	31,3	25	17,3	1.592	1.505
EV 1/8 F	EV18M	EV18X	0,75	0,55	3,9	1,4	21,7	55,1	49,5	43,5	41	35,2	28	19,3	1.650	1.562
EV 1/9 F	EV19M	EV19X	0,75	0,55	3,9	1,4	21,7	61,6	55,1	48,4	45,6	39,1	31	21,1	1.678	1.590
EV 1/10 F	EV110M	EV110X	0,75	0,55	3,9	1,4	22,2	67,9	60,7	53,3	50,2	42,9	33,9	22,9	1.747	1.660
EV 1/11 F	EV111M	EV111X	0,75	0,55	3,9	1,4	22,7	76,4	69	60,8	57,4	49,3	39,4	27,4	1.840	1.753
EV 1/12 F	EV112M	EV112X	1	0,75	5,3	1,7	26,5	83	74,8	65,7	62	53,2	42,4	29,3	2.043	2.013
EV 1/13 F	EV113M	EV113X	1	0,75	5,3	1,7	27	89,5	80,5	70,6	66,5	57	45,3	31,1	2.100	2.072
EV 1/14 F	EV114M	EV114X	1	0,75	5,3	1,7	27,5	96	96,1	75,4	71	60,6	48	32,8	2.130	2.100
EV 1/15 F	EV115M	EV115X	1	0,75	5,3	1,7	28	102,4	91,7	80,1	75,3	64,2	50,7	34,4	2.187	2.158
EV 1/17 F	EV117M	EV117X	1,5	1,1	6,5	2,4	30,6	118	106,6	93,9	88,6	76,2	60,9	42,4	2.310	2.291
EV 1/19 F	EV119M	EV119X	1,5	1,1	6,5	2,4	31,6	131,2	118,1	103,8	97,8	83,9	66,8	46,1	2.466	2.447
EV 1/22 F	EV122M	EV122X	1,5	1,1	6,5	2,4	33,1	150,7	135,1	118,2	111,2	94,9	75,1	51,2	2.609	2.609
EV 1/23 F	EV123M	EV123X	2	1,5	9,3	3,0	36	160,4	145,2	128,1	121	104,2	83,6	58,5	2.906	2.882
EV 1/25 F	EV125M	EV125X	2	1,5	9,3	3,0	37	173,8	156,9	138,3	130,5	112,1	89,7	62,4	3.131	3.120
EV 1/27 F	EV127M	EV127X	2	1,5	9,3	3,0	38	187	168,5	148,2	139,7	119,9	95,6	66,2	3.229	3.354
EV 1/30 F	EV130M	EV130X	2	1,5	9,3	3,0	39,5	206,6	185,6	162,7	153,3	131,1	104,1	71,5	3.367	3.437
EV 1/32 F	--	EV132X	4	3	--	5,6	48,8	224,5	203,8	180,4	170,6	147,3	118,6	83,7	--	4.003
EV 1/34 F	--	EV134X	4	3	--	5,6	49,8	238	215,8	190,7	180,3	155,5	125	87,9	--	4.223
EV 1/37 F	--	EV137X	4	3	--	5,6	51,3	258,1	233,6	206,1	194,6	167,6	134,4	94,1	--	4.327

PH = Parte hidráulica

### APLICACIONES

Bombas centrífugas multicelulares verticales en acero inoxidable, con bocas de aspiración e impulsión en línea, silenciosas y de óptimas prestaciones, muy adecuadas para aplicaciones doméstica, industriales, grupos de presión, sistemas de riego, equipos de lavado, etc

### FUNCIONAMIENTO

**Fluido:** Aguas limpias y líquidos no agresivos ni viscosos, exentos de sustancias sólidas  
**Rango temperatura del líquido:** de -15°C a +120°C  
**Máxima temperatura ambiente:** 40°C  
**Presión máxima de ejercicio:** 25 bars

### CARACTERÍSTICAS CONSTRUCTIVAS

**CUERPO ASPIRACION/IMPULSION:** Acero inoxidable AISI 304  
**RODETES:** Acero inoxidable AISI 304  
**DIFUSORES:** Acero inoxidable AISI 304  
**COJINETE INTERMEDIO:** Carburo de tungsteno  
**CARCASA EXTERIOR:** Acero inoxidable AISI 304  
**BASE CUERPO BOMBA INFERIOR:** Fundición de hierro  
**SOPORTE SUPERIOR:** Fundición de hierro  
**EJE MOTOR:** Acero inoxidable AISI 431  
**SELLO MECÁNICO:** Grafito/Carburo de Silicio

### MOTOR ELÉCTRICO

Del tipo de inducción con rotor de jaula, de dos polos, cerrado y autoventilado, apto para el funcionamiento en continuo, con grado de protección IP55 y aislante clase F. Motores monofásicos 230V-50 Hz. Motores trifásicos 230/400V- 50 Hz. Todos los motores deberán ser protegidos por el usuario.

### CONEXIONES

Ø aspiración **EV3: DN25 - 1 "** Ø impulsión **EV3: DN25 - 1 "**

## SERIE: EV3



### Electrobombas centrífugas multicelulares verticales INOX

Altura max. (m) **250**

Caudal max. (l/min) **70**



**OPCIONAL**  
Bomba en AISI-316  
PVP + 20%

<b>DOMÉSTICO</b>	<input type="checkbox"/>	<input type="checkbox"/>	<input type="checkbox"/>	<input type="checkbox"/>	<input type="checkbox"/>
<b>CIVIL</b>	<input type="checkbox"/>	<input type="checkbox"/>	<input type="checkbox"/>	<input type="checkbox"/>	<input type="checkbox"/>
<b>AGRICOLA</b>	<input type="checkbox"/>	<input type="checkbox"/>	<input type="checkbox"/>	<input type="checkbox"/>	<input type="checkbox"/>
<b>INDUSTRIAL</b>	<input type="checkbox"/>	<input type="checkbox"/>	<input type="checkbox"/>	<input type="checkbox"/>	<input type="checkbox"/>

KIT 2 BRIDAS DN25-1"		
Código	Material	P.V.P. €
203650	Acero galvanizado	85,10
203651	AISI-304	116,20
203744	AISI-316	139,40

Contenido: 2 bridas, juntas y tornillería

Suplementos sello mecánicos Ø14 y juntas			P.V.P. €
204075	Carburo Silicio/Carburo Silicio + VITON		181,10
204076	Widia/Widia + VITON		766,60

### APLICACIONES

Bombas centrífugas multicelulares verticales en acero inoxidable, con bocas de aspiración e impulsión en línea, silenciosas y de óptimas prestaciones, muy adecuadas para aplicaciones doméstica, industriales, grupos de presión, sistemas de riego, equipos de lavado, etc

### FUNCIONAMIENTO

**Fluido:** Aguas limpias y líquidos no agresivos ni viscosos, exentos de sustancias sólidas  
**Rango temperatura del líquido:** de -15°C a +120°C  
**Máxima temperatura ambiente:** 40°C  
**Presión máxima de ejercicio:** 25 bars

### CARACTERÍSTICAS CONSTRUCTIVAS

**CUERPO ASPIRACION/IMPULSION:** Acero inoxidable AISI 304  
**RODETES:** Acero inoxidable AISI 304  
**DIFUSORES:** Acero inoxidable AISI 304  
**COJINETE INTERMEDIO:** Carburo de tungsteno  
**CARCASA EXTERIOR:** Acero inoxidable AISI 304  
**BASE CUERPO BOMBA INFERIOR:** Fundición de hierro  
**SOPORTE SUPERIOR:** Fundición de hierro  
**EJE MOTOR:** Acero inoxidable AISI 431  
**SELLO MECÁNICO:** Grafito/Carburo de Silicio

### MOTOR ELÉCTRICO

Del tipo de inducción con rotor de jaula, de dos polos, cerrado y autoventilado, apto para el funcionamiento en continuo, con grado de protección IP55 y aislante clase F. Motores monofásicos 230V-50 Hz. Motores trifásicos 230/400V- 50 Hz. Todos los motores deberán ser protegidos por el usuario.

### CONEXIONES

Ø aspiración **EV3: DN25 - 1"** Ø impulsión **EV3: DN25 - 1"**

Modelo	Código		Potencia P2		Amp.(*)		Peso (Kg)	Q(m³/h) (l/min)	H(m)										PVP €	
	MONO	TRI	CV	KW	1-230V	3-400V			0	1,4	1,6	2	2,4	2,8	3,2	3,6	4,2	MONO	TRI	
EV 3/2 F	EV3N2M	EV3N2X	0,5	0,37	3,1	1,0	18,3	15,2	14,4	14,2	13,7	12,9	12,1	11	9,7	7,4	1.500	1.408		
EV 3/3 F	EV3N3M	EV3N3X	0,5	0,37	3,1	1,0	18,8	22,6	21,3	20,9	20	18,9	17,6	15,9	14	10,5	1.519	1.427		
EV 3/4 F	EV3N4M	EV3N4X	0,5	0,37	3,1	1,0	19,3	29,8	27,8	27,3	26,1	24,5	22,7	20,5	17,8	13,2	1.581	1.488		
EV 3/5 F	EV3N5M	EV3N5X	0,75	0,55	3,9	1,4	20,2	37,3	34,7	34,1	32,5	30,7	28,4	25,6	22,4	16,5	1.673	1.579		
EV 3/6 F	EV3N6M	EV3N6X	0,75	0,55	3,9	1,4	20,7	44,4	41,1	40,3	38,4	36,2	33,4	30,1	26,2	19,2	1.703	1.610		
EV 3/7 F	EV3N7M	EV3N7X	1	0,75	5,3	1,7	24,5	52,4	49,1	48,3	46,2	43,5	40,3	36,5	32	23,8	1.809	1.778		
EV 3/8 F	EV3N8M	EV3N8X	1	0,75	5,3	1,7	25	59,6	55,6	54,6	52,2	49,1	45,4	41	35,8	26,4	1.840	1.809		
EV 3/9 F	EV3N9M	EV3N9X	1	0,75	5,3	1,7	25	66,8	62	60,8	58	54,5	50,3	45,2	39,4	28,8	1.865	1.834		
EV 3/10 F	EV3N10M	EV3N10X	1,5	1,1	6,5	2,4	27,1	75,1	70,5	69,3	66,3	62,6	58,1	52,6	46,1	34,5	1.977	1.957		
EV 3/11 F	EV3N11M	EV3N11X	1,5	1,1	6,5	2,4	27,6	82,3	77,1	75,8	72,4	69,3	63,2	57,2	50,1	37,2	2.088	2.068		
EV 3/12 F	EV3N12M	EV3N12X	1,5	1,1	6,5	2,4	28,1	89,6	83,6	82,1	78,4	73,9	68,3	61,7	53,9	39,8	2.236	2.215		
EV 3/13 F	EV3N13M	EV3N13X	1,5	1,1	6,5	2,4	28,6	96,7	90	88,4	84,3	79,3	73,3	66	57,6	42,3	2.291	2.271		
EV 3/14 F	EV3N14M	EV3N14X	2	1,5	9,3	3,0	32	105,4	99,2	97,5	93,3	88,2	81,8	74,2	65,2	48,8	2.435	2.399		
EV 3/15 F	EV3N15M	EV3N15X	2	1,5	9,3	3,0	32,5	112,7	105,8	104	99,5	93,9	87	78,8	69,1	51,6	2.508	2.472		
EV 3/16 F	EV3N16M	EV3N16X	2	1,5	9,3	3,0	33	120	112,4	110,4	105,6	99,6	92,2	83,4	73,1	54,4	2.577	2.540		
EV 3/17 F	EV3N17M	EV3N17X	2	1,5	9,3	3,0	33,5	127,2	118,9	116,8	111,6	105,2	97,3	87,9	76,9	57	2.607	2.571		
EV 3/18 F	EV3N18M	EV3N18X	3	2,2	14,6	4,6	36	136,4	129	126,9	121,7	115,2	107,2	97,4	86	65,1	2.751	2.743		
EV 3/19 F	EV3N19M	EV3N19X	3	2,2	14,6	4,6	36,5	143,8	135,8	133,6	128,1	121,2	112,6	102,4	90,2	68,2	2.837	2.829		
EV 3/21 F	EV3N21M	EV3N21X	3	2,2	14,6	4,6	37,5	158,5	149,3	146,8	140,7	132,9	123,5	112	98,6	74,1	2.979	2.971		
EV 3/23 F	EV3N23M	EV3N23X	3	2,2	14,6	4,6	38,5	173,2	162,7	159,9	153,1	144,5	134,1	121,5	106,7	79,9	3.404	3.396		
EV 3/25 F	EV3N25M	EV3N25X	3	2,2	14,6	4,6	39	187,7	176	172,9	165,4	156	144,5	130,8	114,6	85,4	3.625	3.618		
EV 3/27 F	--	EV3N27X	4	3	--	5,6	46,8	205,3	194,6	191,5	183,8	174,1	162,2	147,7	130,5	99,3	--	4.095		
EV 3/29 F	--	EV3N29X	4	3	--	5,6	47,8	220,1	208,4	205	196,7	186,3	173,3	157,7	139,3	105,7	--	4.292		
EV 3/31 F	--	EV3N31X	4	3	--	5,6	48,8	235	222,1	218,5	209,5	198,3	184,4	167,6	147,9	111,9	--	4.452		
EV 3/33 F	--	EV3N33X	4	3	--	5,6	49,8	249,7	235,7	231,8	222,2	210,1	195,3	177,4	156,3	118	--	4.637		

# SERIE: EV6



## Electrobombas centrífugas multicelulares verticales INOX

Altura max. (m) **275**

Caudal max. (l/min) **120**



**OPCIONAL**  
Bomba en AISI-316  
PVP + 20%

<b>DOMÉSTICO</b>	<input type="checkbox"/>	<input type="checkbox"/>	<input type="checkbox"/>	<input type="checkbox"/>	<input type="checkbox"/>
<b>CIVIL</b>	<input type="checkbox"/>	<input type="checkbox"/>	<input type="checkbox"/>	<input type="checkbox"/>	<input type="checkbox"/>
<b>AGRICOLA</b>	<input type="checkbox"/>	<input type="checkbox"/>	<input type="checkbox"/>	<input type="checkbox"/>	<input type="checkbox"/>
<b>INDUSTRIAL</b>	<input type="checkbox"/>	<input type="checkbox"/>	<input type="checkbox"/>	<input type="checkbox"/>	<input type="checkbox"/>

KIT 2 BRIDAS DN32-1 1/4"		
Código	Material	P.V.P. €
203652	Acero galvanizado	110,30
203653	AISI-304	150,40
203646	AISI-316	180,50

Contenido: 2 bridas, juntas y tornillería

Suplementos sello mecánicos Ø14 y juntas		P.V.P. €
204075	Carburo Silicio/Carburo Silicio + VITON	181,10
204076	Widia/Widia + VITON	766,60

### APLICACIONES

Bombas centrífugas multicelulares verticales en acero inoxidable, con bocas de aspiración e impulsión en línea, silenciosas y de óptimas prestaciones, muy adecuadas para aplicaciones doméstica, industriales, grupos de presión, sistemas de riego, equipos de lavado, etc

### FUNCIONAMIENTO

**Fluido:** Aguas limpias y líquidos no agresivos ni viscosos, exentos de sustancias sólidas  
**Rango temperatura del líquido:** de -15°C a +120°C  
**Máxima temperatura ambiente:** 40°C  
**Presión máxima de ejercicio:** 25 bars

### CARACTERÍSTICAS CONSTRUCTIVAS

**CUERPO ASPIRACION/IMPULSION:** Acero inoxidable AISI 304  
**RODETES:** Acero inoxidable AISI 304  
**DIFFUSORES:** Acero inoxidable AISI 304  
**COJINETE INTERMEDIO:** Carburo de tungsteno  
**CARCARA EXTERIOR:** Acero inoxidable AISI 304  
**BASE CUERPO BOMBA INFERIOR:** Fundición de hierro  
**SOPORTE SUPERIOR:** Fundición de hierro  
**EJE MOTOR:** Acero inoxidable AISI 431  
**SELLO MECÁNICO:** Grafito/Carburo de Silicio

### MOTOR ELÉCTRICO

Del tipo de inducción con rotor de jaula, de dos polos, cerrado y autoventilado, apto para el funcionamiento en continuo, con grado de protección IP55 y aislante clase F. Motores monofásicos 230V-50 Hz. Motores trifásicos 230/400V (hasta 4CV) o 400/690- 50 Hz (a partir de 5,5CV). Todos los motores deberán ser protegidos por el usuario. Otros voltajes disponibles bajo demanda.

### CONEXIONES

Ø aspiración **EV6: DN32 - 1 1/4"** Ø impulsión **EV6: DN32 - 1 1/4"**

Modelo	Código		Potencia P2		Amp.(*)		Peso (Kg)	Q(m³/h)	H(m)								PVP €	
	MONO	TRI	CV	KW	1-230V	3-400V			0	2,8	3,2	3,6	4,2	5	6	7,2	MONO	TRI
EV 6/2 F	EV62M	EV62X	0,5	0,37	3,1	1,0	18,8	15,1	13,8	13,4	13	12,3	11,3	9,9	7,5	1.562	1.469	
EV 6/3 F	EV63M	EV63X	0,5	0,37	3,1	1,0	19,3	22,3	20	19,3	18,6	17,6	16,1	14	10,3	1.581	1.488	
EV 6/4 F	EV64M	EV64X	0,75	0,55	3,9	1,4	20,2	29,6	26,5	25,7	24,8	23,4	21,5	18,7	13,7	1.642	1.549	
EV 6/5 F	EV65M	EV65X	1	0,75	5,3	1,7	24	37,4	33,9	32,9	31,7	30	27,6	24,1	17,9	1.741	1.710	
EV 6/6 F	EV66M	EV66X	1	0,75	5,3	1,7	24,5	44,5	40	38,7	37,3	35,2	32,3	28,1	20,7	1.790	1.759	
EV 6/7 F	EV67M	EV67X	1,5	1,1	6,5	2,4	26,6	52,5	47,8	46,4	44,8	42,4	39	34,2	25,6	1.861	1.840	
EV 6/8 F	EV68M	EV68X	1,5	1,1	6,5	2,4	27,1	59,7	54,1	52,4	50,6	47,8	43,9	38,3	28,5	1.903	1.882	
EV 6/9 F	EV69M	EV69X	1,5	1,1	6,5	2,4	27,6	66,8	60,2	58,2	56,2	53,1	48,6	42,3	31,2	1.977	1.957	
EV 6/10 F	EV610M	EV610X	2	1,5	9,3	3,0	31	75,2	68,6	66,5	64,3	60,9	56	49,1	36,8	2.200	2.164	
EV 6/11 F	EV611M	EV611X	2	1,5	9,3	3,0	31,5	82,4	74,9	72,6	70,1	66,3	60,9	53,3	39,8	2.280	2.244	
EV 6/12 F	EV612M	EV612X	2	1,5	9,3	3,0	32	89,6	81	78,5	75,8	71,6	65,7	57,4	42,6	2.386	2.349	
EV 6/13 F	EV613M	EV613X	2	1,5	9,3	3,0	32,5	96,8	87,1	84,4	81,4	76,9	70,4	61,4	45,3	2.441	2.404	
EV 6/14 F	EV614M	EV614X	2	1,5	9,3	3,0	35	105,7	96,9	94,1	91	86,3	79,4	69,8	52,7	2.591	2.583	
EV 6/15 F	EV615M	EV615X	3	2,2	14,6	4,6	35,5	113,1	103,3	100,3	97	91,9	84,5	74,2	55,8	2.634	2.626	
EV 6/16 F	EV616M	EV616X	3	2,2	14,6	4,6	36	120,3	109,7	106,4	102,9	97,4	89,6	78,5	58,9	2.695	2.687	
EV 6/17 F	EV617M	EV617X	3	2,2	14,6	4,6	36,5	127,6	116	112,5	108,8	102,9	94,5	82,8	61,9	2.787	2.780	
EV 6/18 F	EV618M	EV618X	3	2,2	14,6	4,6	37	134,8	122,3	118,5	114,5	108,3	99,4	87	64,8	2.881	2.872	
EV 6/19 F	--	EV619X	4	3	--	5,6	44,3	142	128,5	124,5	120,2	113,6	104,2	91,1	67,6	--	2.952	
EV 6/20 F	--	EV620X	4	3	--	5,6	44,8	151,8	139,9	135,9	131,7	124,9	115,1	101,4	77,2	--	3.208	
EV 6/21 F	--	EV621X	4	3	--	5,6	45,3	159,2	146,5	142,3	137,8	130,7	120,4	106	80,5	--	3.380	
EV 6/23 F	--	EV623X	4	3	--	5,6	46,3	173,9	159,6	154,9	150	142,1	130,8	115,1	87	--	3.572	
EV 6/25 F	--	EV625X	4	3	--	5,6	47,3	189,2	172,2	167,6	162,8	154,8	142,6	123,5	92,9	--	3.769	
EV 6/28 F	--	EV628X	5,5	4	--	8	52,5	214,2	196,8	191,9	186,6	177,9	164,4	143,2	109	--	4.233	
EV 6/30 F	--	EV630X	5,5	4	--	8	53,5	229,1	210,1	204,8	199,1	189,8	175,3	152,5	115,9	--	4.429	
EV 6/33 F	--	EV633X	5,5	4	--	8	55	251,5	229,9	224	217,7	207,4	191,3	166,1	125,9	--	4.781	
EV 6/36 V <sup>(1)</sup>	--	EV636T	7,5	5,5	--	10,2	83,6	275,2	252,9	246,6	239,8	228,7	211,4	184	140,2	--	5.756	

(1) Sólo disponible con conexión Victaulic (Versión V)



**SERIE: EV10****Electrobombas centrífugas multicelulares verticales INOX**

 Altura max. (m) **248**

 Caudal max. (l/min) **233**

**OPCIONAL**  
 Bomba en AISI-316  
 PVP + 20%

<b>DOMÉSTICO</b>	<input type="checkbox"/>	<input type="checkbox"/>	<input type="checkbox"/>	<input type="checkbox"/>	<input type="checkbox"/>
<b>CIVIL</b>	<input type="checkbox"/>	<input type="checkbox"/>	<input type="checkbox"/>	<input type="checkbox"/>	<input type="checkbox"/>
<b>AGRICOLA</b>	<input type="checkbox"/>	<input type="checkbox"/>	<input type="checkbox"/>	<input type="checkbox"/>	<input type="checkbox"/>
<b>INDUSTRIAL</b>	<input type="checkbox"/>	<input type="checkbox"/>	<input type="checkbox"/>	<input type="checkbox"/>	<input type="checkbox"/>

**KIT 2 BRIDAS DN40-1 1/2"**

Código	Material	P.V.P. €
203654	Acero galvanizado	<b>113,50</b>
203655	AISI-304	<b>152,40</b>
203747	AISI-316	<b>182,90</b>

Contenido: 2 bridas, juntas y tornillería

Suplementos sello mecánicos Ø14 y juntas		P.V.P. €
204075	Carburo Silicio/Carburo Silicio + VITON	<b>181,10</b>
204076	Widia/Widia + VITON	<b>766,60</b>

**APLICACIONES**

Bombas centrífugas multicelulares verticales en acero inoxidable, con bocas de aspiración e impulsión en línea, silenciosas y de óptimas prestaciones, muy adecuadas para aplicaciones doméstica, industriales, grupos de presión, sistemas de riego, equipos de lavado, etc

**FUNCIONAMIENTO**

**Fluido:** Aguas limpias y líquidos no agresivos ni viscosos, exentos de sustancias sólidas  
**Rango temperatura del líquido:** de -15°C a +120°C  
**Máxima temperatura ambiente:** 40°C  
**Presión máxima de ejercicio:** 25 bars

**CARACTERÍSTICAS CONSTRUCTIVAS**

**CUERPO ASPIRACION/IMPULSION:** Acero inoxidable AISI 304  
**RODETES:** Acero inoxidable AISI 304  
**DIFUSORES:** Acero inoxidable AISI 304  
**COJINETE INTERMEDIO:** Carburo de tungsteno  
**CARCASA EXTERIOR:** Acero inoxidable AISI 304  
**BASE CUERPO BOMBA INFERIOR:** Fundición de hierro  
**SOPORTE SUPERIOR:** Fundición de hierro  
**EJE MOTOR:** Acero inoxidable AISI 431  
**SELLO MECÁNICO:** Grafito/Carburo de Silicio

**MOTOR ELÉCTRICO**

Del tipo de inducción con rotor de jaula, de dos polos, cerrado y autoventilado, apto para el funcionamiento en continuo, con grado de protección IP55 y aislante clase F. Motores monofásicos 230V-50 Hz. Motores trifásicos 230/400V (hasta 4CV) o 400/690- 50 Hz (a partir de 5,5CV). Todos los motores deberán ser protegidos por el usuario. Otros voltajes disponibles bajo demanda.

**CONEXIONES**

Ø aspiración      **EV10: DN40 - 1 1/2"**      Ø impulsión      **EV10: DN40 - 1 1/2"**

Modelo	Código		Potencia P2		Amp.(*)		Peso (Kg)	Q(m³/h) (l/min)	H(m)														PVP €	
	MONO	TRI	CV	KW	1-230V	3-400V			0	6	7,2	8	9	10	11	12	13	14	MONO	TRI				
<b>EV 10/2 F</b>	EV102M	EV102X3	1	0,75	5,3	1,7	23,5	20,1	18,3	17,5	16,9	16	14,9	13,7	12,2	10,5	8,8	1.882	1.850					
<b>EV 10/3 F</b>	EV103M	EV103X3	1,5	1,1	6,5	2,4	25,6	30,2	27,6	26,3	25,4	24	22,5	20,6	18,3	15,8	13,3	1.999	1.978					
<b>EV 10/4 F</b>	EV104M	EV104X3	2	1,5	9,3	3,0	29	40,5	37,1	35,4	34,2	32,4	30,3	27,9	24,9	21,5	18,1	2.194	2.142					
<b>EV 10/5 F</b>	EV105M	EV105X3	2	1,5	9,3	3,0	30	50,3	45,5	43,3	41,7	39,4	36,8	33,7	29,9	25,8	21,6	2.256	2.219					
<b>EV 10/6 F</b>	EV106M	EV106X3	3	2,2	14,6	4,6	32,5	60,9	55,9	53,5	51,6	48,9	45,8	42,2	37,6	32,6	27,5	2.445	2.437					
<b>EV 10/7 F</b>	EV107M	EV107X3	3	2,2	14,6	4,6	33	70,7	64,5	61,5	59,3	56,1	52,5	48,2	42,9	37,1	31,2	2.579	2.572					
<b>EV 10/8 F</b>	--	EV108X3	4	3	--	5,6	40,3	81,7	75,7	72,5	70,1	66,6	62,5	57,7	51,7	44,9	38	--	2.837					
<b>EV 10/9 F</b>	--	EV109X3	4	3	--	5,6	40,8	91,7	84,6	81	78,2	74,2	69,6	64,1	57,4	49,8	42,1	--	2.940					
<b>EV 10/10 F</b>	--	EV1010X3	5,5	4	--	8,0	45,5	102,8	95,9	92	89	84,6	79,6	73,6	66,2	57,6	49	--	3.223					
<b>EV 10/11 F</b>	--	EV1011X3	5,5	4	--	8,0	46	112,9	105	100,7	97,3	92,5	87	80,4	72,2	62,8	53,3	--	3.275					
<b>EV 10/12 F</b>	--	EV1012X3	5,5	4	--	8,0	46,5	122,9	114,1	109,3	105,6	100,3	94,2	87	78	67,8	57,5	--	3.410					
<b>EV 10/13 F</b>	--	EV1013X3	5,5	4	--	8,0	47,5	132,9	123	117,7	113,7	108	101,3	93,5	83,8	72,8	61,6	--	3.563					
<b>EV 10/15 F</b>	--	EV1015T3	7,5	5,5	--	10,2	75,6	153,6	142,7	136,8	132,2	125,6	118	109	97,8	85,1	72,1	--	4.526					
<b>EV 10/17 F</b>	--	EV1017T3	7,5	5,5	--	10,2	76,6	173,6	160,7	153,8	148,5	141	132,4	122,1	109,4	95	80,4	--	4.770					
<b>EV 10/19 F</b>	--	EV1019T3	10	7,5	--	14,4	80,5	195,1	182	174,6	168,8	160,6	151	139,7	125,5	109,3	92,9	--	5.093					
<b>EV 10/21 F</b>	--	EV1021T3	10	7,5	--	14,4	82	215,2	200,2	191,9	185,5	176,4	165,8	153,2	137,5	119,6	101,5	--	5.439					
<b>EV 10/23 F</b>	--	EV1023T3	10	7,5	--	14,4	83	235,3	218,3	209,1	202,1	192	180,3	166,5	149,3	129,7	109,9	--	5.605					
<b>EV 10/24 F</b>	--	EV1024T3	15	11	--	19,9	110	248,2	234	225	218	207,8	195,9	181,8	164,1	143,5	122,4	--	6.846					



## SERIE: EV15



### Electrobombas centrífugas multicelulares verticales INOX

Altura max. (m) **249**

Caudal max. (l/min) **400**



**OPCIONAL**  
 Bomba en AISI-316  
 PVP + 10%

<b>DOMÉSTICO</b>	<input type="checkbox"/>	<input type="checkbox"/>	<input type="checkbox"/>	<input type="checkbox"/>	<input type="checkbox"/>
<b>CIVIL</b>	<input type="checkbox"/>	<input type="checkbox"/>	<input type="checkbox"/>	<input type="checkbox"/>	<input type="checkbox"/>
<b>AGRICOLA</b>	<input type="checkbox"/>	<input type="checkbox"/>	<input type="checkbox"/>	<input type="checkbox"/>	<input type="checkbox"/>
<b>INDUSTRIAL</b>	<input type="checkbox"/>	<input type="checkbox"/>	<input type="checkbox"/>	<input type="checkbox"/>	<input type="checkbox"/>

KIT 2 BRIDAS DN50-2"		
Código	Material	P.V.P. €
203656	Acero galvanizado	124,50
203657	AISI-304	206,90
203748	AISI-316	248,30

Contenido: 2 bridas, juntas y tornillería

Suplementos sello mecánicos Ø16 y juntas		P.V.P. €
204074	Carburo Silicio/Carburo Silicio + VITON	308,40
203689	Widia/Widia + VITON	786,20

### APLICACIONES

Bombas centrífugas multicelulares verticales en acero inoxidable AISI 316, con bocas de aspiración e impulsión en línea, silenciosas y de óptimas prestaciones, muy adecuadas para aplicaciones doméstica, industriales, grupos de presión, sistemas de riego, equipos de lavado, etc, y donde el líquido sea agresivo y compatible con el AISI-316

### FUNCIONAMIENTO

**Fluido:** Aguas limpias y líquidos compatibles con AISI-316. Líquidos no viscosos y exentos de sustancias sólidas

**Temperatura del líquido:** -15°C a +120°C

**Máxima temperatura ambiente:** 40°C

**Presión máxima de ejercicio:** 25 bars

### CARACTERÍSTICAS CONSTRUCTIVAS

**CUERPO ASPIRACION/IMPULSION:** Acero inoxidable AISI 316

**RODETES:** Acero inoxidable AISI 304

**DIFUSORES:** Acero inoxidable AISI 304

**COJINETE INTERMEDIO:** Carburo de tungsteno

**CARCASA EXTERIOR:** Acero inoxidable AISI 316

**BASE CUERPO BOMBA INFERIOR:** Fundición de hierro

**SOPORTE SUPERIOR:** Fundición de hierro

**EJE MOTOR:** Acero inoxidable AISI 316

**SELLO MECÁNICO:** Grafito/Carburo de Silicio

### MOTOR ELÉCTRICO

Del tipo de inducción con rotor de jaula, de dos polos, cerrado y autoventilado, apto para el funcionamiento en continuo, con grado de protección IP55 y aislante clase F. Motores monofásicos 230V-50 Hz. Motores trifásicos 230/400V (hasta 4CV) o 400/690V- 50 Hz (a partir de 5,5CV). Todos los motores deberán ser protegidos por el usuario. Otros voltajes disponibles bajo demanda.

### CONEXIONES

Ø aspiración **EV15: DN50 - 2"**      Ø impulsión **EV15: DN50 - 2"**

Modelo	Código	Potencia P2		Amp.(*) 3-400V	Peso (Kg)	Q(m³/h) (l/min)	0	8	9	10	11	12	13	14	16	18	21	24	PVP €
		CV	KW				0	133,3	150	166,7	183,3	200	216,7	233,3	266,7	300	350	400	
EV 15/1 F	EV151X3	1	0,75	1,7	28,5	13	11,7	11,6	11,4	11,1	10,8	10,4	10,1	9,1	7,9	5,6	--	2,154	
EV 15/2 F	EV152X3	2	1,1	3,0	34	27,1	24,3	23,9	23,5	22,9	22,3	21,7	21,1	19,3	17,2	13,1	8	2,555	
EV 15/3 F	EV153X3	3	2,2	4,6	37,5	41,2	37,4	36,7	36,1	35,3	34,4	33,6	32,7	30,1	27,1	20,8	13,5	2,720	
EV 15/4 F	EV154X3	4	3	5,6	45,3	55,1	50,2	49,3	48,5	47,5	46,3	45,2	44	40,6	36,6	28,2	18,5	2,984	
EV 15/5 F	EV155X3	5,5	4	8	50,5	72,3	64,7	63,7	62,6	61,5	60,1	58,5	57,2	53,6	48,7	38,9	27,6	3,272	
EV 15/6 F	EV156T3	7,5	5,5	10,2	79,1	88	80,1	78,9	77,7	76,4	74,9	73,3	71,7	68	62,4	51,3	37,5	4,152	
EV 15/7 F	EV157T3	7,5	5,5	10,2	80,1	102,5	93	91,5	90,1	88,6	86,8	84,9	83	78,6	72	59,1	43	4,442	
EV 15/8 F	EV158T3	10	7,5	14,4	84	116,9	105,9	104,2	102,6	100,8	98,8	96,5	94,4	89,3	81,7	66,9	48,5	4,745	
EV 15/9 F	EV159T3	10	7,5	14,4	85,5	131,2	118,5	116,6	114,8	112,7	110,4	107,9	105,5	99,7	91,1	74,3	53,6	5,077	
EV 15/10 F	EV1510T3	15	11	19,9	113	147,3	134,1	132,1	130,1	127,9	125,5	122,8	120,2	114,1	104,8	86,3	63,4	6,314	
EV 15/11 F	EV1511T3	15	11	19,9	114,5	161,7	147,1	144,9	142,7	140,3	137,6	134,6	131,7	125	114,7	94,4	69,2	6,802	
EV 15/12 F	EV1512T3	15	11	19,9	116	176,2	160	157,6	155,2	152,6	149,6	146,3	143,2	135,7	124,5	102,3	74,8	6,966	
EV 15/13 F	EV1513T3	15	11	19,9	117,5	190,6	172,9	170,3	167,7	164,8	161,6	158	154,6	146,4	134,2	110,1	80,3	7,184	
EV 15/14 F	EV1514T3	15	11	19,9	119	204,9	185,7	182,9	180	176,9	173,4	169,5	165,9	157	143,8	117,8	85,7	7,508	
EV 15/15 F	EV1515T3	20	15	26,8	129	220,7	200,2	197,2	194,2	190,8	187,1	183	179	169,7	155,7	127,8	93,4	8,453	
EV 15/16 F	EV1516T3	20	15	26,8	130,5	235,1	213,1	209,8	206,6	203	199	194,6	190,4	180,3	165,3	135,6	98,9	8,682	
EV 15/17 F	EV1517T3	20	15	26,8	132	249,4	225,9	222,4	219	215,1	210,9	206,1	201,6	190,9	174,8	143,3	104,2	8,971	

**SERIE: EV20****Electrobombas centrífugas multicelulares verticales INOX**

 Altura max. (m) **268**

 Caudal max. (l/min) **467**

**OPCIONAL**  
 Bomba en AISI-316  
 PVP + 10%

<b>DOMÉSTICO</b>	<input type="checkbox"/>	<input type="checkbox"/>	<input type="checkbox"/>	<input type="checkbox"/>	<input type="checkbox"/>
<b>CIVIL</b>	<input type="checkbox"/>	<input type="checkbox"/>	<input type="checkbox"/>	<input type="checkbox"/>	<input type="checkbox"/>
<b>AGRICOLA</b>	<input type="checkbox"/>	<input type="checkbox"/>	<input type="checkbox"/>	<input type="checkbox"/>	<input type="checkbox"/>
<b>INDUSTRIAL</b>	<input type="checkbox"/>	<input type="checkbox"/>	<input type="checkbox"/>	<input type="checkbox"/>	<input type="checkbox"/>

**KIT 2 BRIDAS DN50-2"**

Código	Material	P.V.P. €
203656	Acero galvanizado	<b>124,50</b>
203657	AISI-304	<b>206,90</b>
203748	AISI-316	<b>248,30</b>

Contenido: 2 bridas, juntas y tornillería

**Suplementos sello mecánicos Ø16 y juntas P.V.P. €**

204074	Carburo Silicio/Carburo Silicio + VITON	<b>308,40</b>
203689	Widia/Widia + VITON	<b>786,20</b>

**APLICACIONES**

Bombas centrífugas multicelulares verticales en acero inoxidable AISI 316, con bocas de aspiración e impulsión en línea, silenciosas y de óptimas prestaciones, muy adecuadas para aplicaciones doméstica, industriales, grupos de presión, sistemas de riego, equipos de lavado, etc. y donde el líquido sea agresivo y compatible con el AISI-316

**FUNCIONAMIENTO**

**Fluido:** Aguas limpias y líquidos compatibles con AISI-316. Líquidos no viscosos y exentos de sustancias sólidas

**Temperatura del líquido:** -15°C a +120°C

**Máxima temperatura ambiente:** 40°C

**Presión máxima de ejercicio:** 25 bars

**CARACTERÍSTICAS CONSTRUCTIVAS**

**CUERPO ASPIRACION/IMPULSION:** Acero inoxidable AISI 316

**RODETES:** Acero inoxidable AISI 304

**DIFUSORES:** Acero inoxidable AISI 304

**COJINETE INTERMEDIO:** Carburo de tungsteno

**CARCASA EXTERIOR:** Acero inoxidable AISI 316

**BASE CUERPO BOMBA INFERIOR:** Fundición de hierro

**SOPORTE SUPERIOR:** Fundición de hierro

**EJE MOTOR:** Acero inoxidable AISI 316

**SELLO MECÁNICO:** Grafito/Carburo de Silicio

**MOTOR ELÉCTRICO**

Del tipo de inducción con rotor de jaula, de dos polos, cerrado y autoventilado, apto para el funcionamiento en continuo, con grado de protección IP55 y aislante clase F. Motores monofásicos 230V-50 Hz. Motores trifásicos 230/400V (hasta 4CV) o 400/690V- 50 Hz (a partir de 5,5CV). Todos los motores deberán ser protegidos por el usuario. Otros voltajes disponibles bajo demanda. Todos los motores son IE2. Motores IE3 disponibles bajo demanda, CONSULTAR.

**CONEXIONES**

Ø aspiración **EV20: DN50 - 2"** Ø impulsión **EV20: DN50 - 2"**

Modelo	Código	Potencia P2		Amp.(*) 3-400V	Peso (Kg)	Q(m³/h) (l/min)	0	10	11	12	13	14	16	18	21	24	26	28	PVP €
		CV	KW				0	10	11	12	13	14	16	18	21	24	26	28	
EV 20/1 F	EV201X3	2	1,1	3,0	30,1	14,3	12,9	12,8	12,5	12,2	11,9	11,4	10,5	9	6,7	4	--	--	<b>2.171</b>
EV 20/2 F	EV202X3	3	2,2	4,6	36	29,7	26,9	26,6	26,3	26	25,5	24,5	23,3	20,7	17,1	13,9	10,6	6,6	<b>2.590</b>
EV 20/3 F	EV203X3	4	3	5,6	44,3	45	40,9	40,4	39,9	39,2	38,5	37,2	35,5	31,6	25,8	21,5	16,6	11,6	<b>2.836</b>
EV 20/4 F	EV204T3	5,5	4	8	49	62,2	55,7	54,9	54,2	53,7	52,8	50,9	49	44	36,8	31,1	25,2	19,2	<b>3.532</b>
EV 20/5 F	EV205T3	7,5	5,5	10,2	77,6	78,6	70,8	69,9	69	68,5	67,4	65,1	62,8	56,9	47,9	41	33,5	25,5	<b>3.928</b>
EV 20/6 F	EV206T3	10	7,5	14,4	81,5	94,2	86,2	85,1	84,1	83,2	82,2	79,7	77,3	70	59,4	51,3	42	32,5	<b>4.405</b>
EV 20/7 F	EV207T3	10	7,5	14,4	82,5	109,5	99,8	98,5	97,4	96,3	95,1	92,2	89,2	80,6	68,2	58,7	47,9	37,9	<b>4.647</b>
EV 20/8 F	EV208T3	15	11	19,9	110,5	126,5	116,1	114,7	113,5	112,3	111	107,9	104,8	95,4	81,4	70,7	58,3	46,3	<b>5.902</b>
EV 20/9 F	EV209T3	15	11	19,9	112	142	130,2	128,6	127,2	125,9	124,4	120,8	117,3	106,7	90,8	78,7	64,8	50,8	<b>6.201</b>
EV 20/10 F	EV2010T3	15	11	19,9	113,5	157,5	144,2	142,4	140,8	139,3	137,7	133,6	129,6	117,7	100,1	86,6	71,1	56,6	<b>6.458</b>
EV 20/11 F	EV2011T3	20	15	26,8	123,5	174	159,4	157,4	155,7	154,1	152,3	147,9	143,5	130,5	111,2	96,4	79,3	62,3	<b>7.401</b>
EV 20/12 F	EV2012T3	20	15	26,8	125	189,5	173,4	171,2	169,3	167,6	165,5	160,7	155,8	141,6	120,4	104,2	85,6	67,6	<b>7.568</b>
EV 20/13 F	EV2013T3	20	15	26,8	126,5	204,9	187,3	184,9	182,8	180,9	178,7	173,4	168,1	152,5	129,5	111,9	91,7	72,7	<b>7.822</b>
EV 20/14 F	EV2014T3	20	15	26,8	128	220,3	201,1	198,5	196,2	194,1	191,7	186	180,2	163,2	138,4	119,4	97,7	76,7	<b>8.124</b>
EV 20/15 F	EV2015T3	25	18,5	33	165,5	237,4	218,1	215,4	213,1	211	208,6	202,6	196,8	179,4	153,1	133	109,7	88,7	<b>8.861</b>
EV 20/16 F	EV2016T3	25	18,5	33	166,5	252,9	232,2	229,4	226,9	224,6	222	215,6	209,4	190,7	162,7	141,1	116,3	93,3	<b>9.114</b>
EV 20/17 F	EV2017T3	25	18,5	33	168	268,5	246,3	243,3	240,6	238,2	235,4	228,6	221,9	202	172,1	149,2	122,8	99,8	<b>9.388</b>

# SERIE: EV30



## Electrobombas centrífugas multicelulares verticales INOX

Altura  
max. (m) **287**

Caudal  
max. (l/min) **750**



**OPCIONAL**  
 Bomba en AISI-316  
 PVP + 25%

<b>DOMÉSTICO</b>	<input type="checkbox"/>	<input type="checkbox"/>	<input type="checkbox"/>	<input type="checkbox"/>	<input type="checkbox"/>
<b>CIVIL</b>	<input type="checkbox"/>	<input type="checkbox"/>	<input type="checkbox"/>	<input type="checkbox"/>	<input type="checkbox"/>
<b>AGRICOLA</b>	<input type="checkbox"/>	<input type="checkbox"/>	<input type="checkbox"/>	<input type="checkbox"/>	<input type="checkbox"/>
<b>INDUSTRIAL</b>	<input type="checkbox"/>	<input type="checkbox"/>	<input type="checkbox"/>	<input type="checkbox"/>	<input type="checkbox"/>

KIT 2 BRIDAS DN65-2 1/2"		
Código	Material	P.V.P. €
203658	Acero galvanizado	143,50
203659	AISI-316	497,30
Contenido: 2 bridas, juntas y tornillería		

Suplementos sello mecánicos Ø22 y juntas		P.V.P. €
204077	Carburo Silicio/Carburo Silicio + VITON	898,10
204078	Widia/Widia + VITON	2.182,20

### APLICACIONES

Bombas centrífugas multicelulares verticales en acero inoxidable, con bocas de aspiración e impulsión en línea, silenciosas y de óptimas prestaciones, muy adecuadas para aplicaciones doméstica, industriales, grupos de presión, sistemas de riego, equipos de lavado, etc

### FUNCIONAMIENTO

**Fluido:** Aguas limpias y líquidos no agresivos ni viscosos, exentos de sustancias sólidas  
**Rango temperatura del líquido:** de -15°C a +120°C  
**Máxima temperatura ambiente:** 40°C  
**Presión máxima de ejercicio:** 30 bars

### CARACTERÍSTICAS CONSTRUCTIVAS

- CUERPO ASPIRACION/IMPULSION:** Fundición de hierro
- RODETES:** Acero inoxidable AISI 304
- DIFUSORES:** Acero inoxidable AISI 304
- COJINETE INTERMEDIO e INFERIOR:** Carburo de tungsteno
- CARCASA EXTERIOR:** Acero inoxidable AISI 304
- BASE CUERPO BOMBA INFERIOR:** Fundición de hierro
- SOPORTE SUPERIOR:** Fundición de hierro
- EJE MOTOR:** Acero inoxidable AISI 431
- SELLO MECÁNICO:** Grafito/Carburo de Silicio

### MOTOR ELÉCTRICO

Del tipo de inducción con rotor de jaula, de dos polos, cerrado y autoventilado, apto para el funcionamiento en continuo, con grado de protección IP55 y aislante clase F. Motores trifásicos 230/400V (hasta 5,5 CV) o 400/690V- 50 Hz (resto). Todos los motores deberán ser protegidos por el usuario. Otros voltajes disponibles bajo demanda.

### CONEXIONES

Ø aspiración **EV30: DN65 - 2 1/2"**      Ø impulsión **EV30: DN65 - 2 1/2"**

Modelo	Código			Potencia P2		Amp. (*)	Peso	Q(m³/h)	PVP €										
	PH	IE3	WEG	CV	KW	3-400V	(Kg)		0	15	18	22	25	30	35	40	45	PH	IE3
EV 30/1 F	PHEV3001	EV3001X3	EV3001W	3	2,2	4,6	69	24	21	21	20	19	18	16	14	11	3.002	3.353	3.531
EV 30/2-2a F	PHEV3002	EV3002X3	EV3002W	5,5	4	8,0	80	36	34	33	31	30	27	23	18	13	3.382	4.009	4.183
EV 30/2-1a F	PHEV3003	EV3003X3	EV3003W	5,5	4	8,0	97,5	42	39	37	36	34	32	28	23	18	3.451	4.078	4.252
EV 30/2 F	PHEV3004	EV3004T3	EV3004W	7,5	5,5	10,4	108,5	49	44	43	41	40	37	34	29	24	3.934	4.810	5.018
EV 30/3-2a F	PHEV3005	EV3005T3	EV3005W	7,5	5,5	10,4	112,5	60	55	53	51	48	44	38	32	24	4.417	5.293	5.501
EV 30/3-1a F	PHEV3006	EV3006T3	EV3006W	10	7,5	14,4	114,5	67	60	59	56	54	50	45	38	30	4.521	5.556	5.741
EV 30/3 F	PHEV3007	EV3007T3	EV3007W	10	7,5	14,4	114,5	73	65	64	61	59	55	50	44	36	4.521	5.556	5.741
EV 30/4-2a F	PHEV3008	EV3008T3	EV3008W	10	7,5	14,4	121,5	85	77	74	71	68	62	55	46	35	4.831	5.866	6.052
EV 30/4-1a F	PHEV3009	EV3009T3	EV3009W	15	11	19,8	143,5	92	83	81	78	76	70	63	55	44	5.280	6.913	7.181
EV 30/4 F	PHEV3010	EV3010T3	EV3010W	15	11	19,8	143,5	98	88	86	83	81	75	69	60	50	5.280	6.913	7.181
EV 30/5-2a F	PHEV3011	EV3011T3	EV3011W	15	11	19,8	147,5	110	100	97	93	90	83	74	63	50	6.142	7.775	8.043
EV 30/5-1a F	PHEV3012	EV3012T3	EV3012W	15	11	19,8	147,5	116	105	102	98	95	88	80	69	55	6.142	7.775	8.043
EV 30/5 F	PHEV3013	EV3013T3	EV3013W	20	15	26,9	153,5	123	110	107	104	100	94	86	75	62	6.211	7.989	8.297
EV 30/6 F	PHEV3016	EV3016T3	EV3016W	20	15	26,9	157,5	147	131	128	124	120	112	102	89	73	6.798	8.576	8.884
EV 30/7-1a F	PHEV3018	EV3018T3	EV3018W	20	15	26,9	161,5	164	148	144	139	134	124	113	97	78	7.074	8.852	9.160
EV 30/7 F	PHEV3019	EV3019T3	EV3019W	25	18,5	33,0	186,5	171	153	149	144	140	130	119	104	85	7.453	9.418	9.846
EV 30/8 F	PHEV3022	EV3022T3	EV3022W	25	18,5	33,0	190,5	195	174	170	164	159	148	135	117	96	7.868	9.832	10.261
EV 30/9 F	PHEV3025	EV3025T3	EV3025W	30	22	38,6	214	221	198	194	188	182	170	156	136	112	8.558	11.267	11.672
EV 30/10-1a F	PHEV3027	EV3027T3	EV3027W	30	11	38,6	221	239	215	210	203	196	183	167	145	118	10.352	13.061	13.466
EV 30/10 F	PHEV3028	EV3028T3	EV3028W	40	30	52,3	340,5	247	222	217	210	204	191	175	154	127	10.545	13.848	14.714
EV 30/11 F	PHEV3031	EV3031T3	EV3031W	40	30	52,3	345,5	271	244	238	231	224	209	192	168	139	10.973	14.276	15.142
EV 30/12 F	PHEV3034	EV3034T3	EV3034W	40	30	52,3	348,5	295	266	260	251	243	228	209	183	151	11.387	14.690	15.556
EV 30/13 F	PHEV3037	EV3037T3	EV3037W	40	30	52,3	352,5	320	287	281	272	263	246	226	197	163	11.801	15.104	15.970

(\*) El valor del amperaje es aproximado

PH = Parte hidráulica

## SERIE: EV45



### Electrobombas centrífugas multicelulares verticales INOX

Altura  
max. (m)

291

---

Caudal  
max. (l/min)

1083



**OPCIONAL**  
 Bomba en AISI-316  
 PVP + 25%

### APLICACIONES

Bombas centrífugas multicelulares verticales en acero inoxidable, con bocas de aspiración e impulsión en línea, silenciosas y de óptimas prestaciones, muy adecuadas para aplicaciones doméstica, industriales, grupos de presión, sistemas de riego, equipos de lavado, etc

### FUNCIONAMIENTO

**Fluido:** Aguas limpias y líquidos no agresivos ni viscosos, exentos de sustancias sólidas  
**Rango temperatura del líquido:** de -15°C a +120°C  
**Máxima temperatura ambiente:** 40°C  
**Presión máxima de ejercicio:** 30 bars

### CARACTERÍSTICAS CONSTRUCTIVAS

- CUERPO ASPIRACION/IMPULSION:** Fundición de hierro
- RODETES:** Acero inoxidable AISI 304
- DIFUSORES:** Acero inoxidable AISI 304
- COJINETE INTERMEDIO e INFERIOR:** Carburo de tungsteno
- CARCASA EXTERIOR:** Acero inoxidable AISI 304
- BASE CUERPO BOMBA INFERIOR:** Fundición de hierro
- SOPORTE SUPERIOR:** Fundición de hierro
- EJE MOTOR:** Acero inoxidable AISI 431
- SELLO MECÁNICO:** Grafito/Carburo de Silicio

<b>DOMÉSTICO</b>	<input type="checkbox"/>	<input type="checkbox"/>	<input type="checkbox"/>	<input type="checkbox"/>	<input type="checkbox"/>
<b>CIVIL</b>	<input type="checkbox"/>	<input type="checkbox"/>	<input type="checkbox"/>	<input type="checkbox"/>	<input type="checkbox"/>
<b>AGRICOLA</b>	<input type="checkbox"/>	<input type="checkbox"/>	<input type="checkbox"/>	<input type="checkbox"/>	<input type="checkbox"/>
<b>INDUSTRIAL</b>	<input type="checkbox"/>	<input type="checkbox"/>	<input type="checkbox"/>	<input type="checkbox"/>	<input type="checkbox"/>

KIT 2 BRIDAS DN80-3"		
Código	Material	P.V.P. €
203660	Acero galvanizado	158,00
203661	AISI-316	560,70

Contenido: 2 bridas, juntas y tornillería

Suplementos sello mecánicos Ø22 y juntas		P.V.P. €
204077	Carburo Silicio/Carburo Silicio + VITON	898,10
204078	Widia/Widia + VITON	2.182,20

### CONEXIONES

Ø aspiración **EV45: DN80 - 3"**      Ø impulsión **EV45: DN80 - 3"**

Modelo	Código			Potencia P2		Amp.(*)	Peso (Kg)	Q(m³/h) (l/min)	Q (l/min)										PVP €		
	PH	IE3	WEG	CV	KW				3-400V	0	25	30	35	40	45	54	60	65	1083	PH	IE3
EV 45/1-1a F	PHEV4501	EV4501X3	EV4501W	4	3	6,6	78	19	18	18	17	16	15	12	10	8	3.106	3.629	3.792		
EV 45/1 F	PHEV4502	EV4502X3	EV4502W	5,5	4	8,0	82	25	23	22	22	21	20	17	16	14	3.106	3.733	3.908		
EV 45/2-2a F	PHEV4503	EV4503T3	EV4503W	7,5	5,5	10,4	114,5	39	36	35	33	31	29	23	19	15	4.003	4.880	5.087		
EV 45/2 F	PHEV4504	EV4504T3	EV4504W	10	7,5	14,4	116,5	49	46	44	43	42	39	34	31	27	4.003	5.038	5.224		
EV 45/3-2a F	PHEV4505	EV4505T3	EV4505W	15	11	19,9	145,5	63	58	57	56	54	50	42	36	30	4.901	6.533	6.801		
EV 45/3 F	PHEV4506	EV4506T3	EV4506W	15	11	19,9	145,5	74	69	67	66	63	60	53	47	41	4.901	6.533	6.801		
EV 45/4-2a F	PHEV4507	EV4507T3	EV4507W	20	15	26,9	155,5	88	82	80	78	74	70	60	51	43	6.073	7.851	8.159		
EV 45/4 F	PHEV4508	EV4508T3	EV4508W	20	15	26,9	155,5	98	93	90	87	84	80	70	62	55	6.073	7.851	8.159		
EV 45/5-2a F	PHEV4509	EV4509T3	EV4509W	25	18,5	33,0	184,5	112	105	102	99	95	89	77	66	56	7.281	9.245	9.674		
EV 45/5 F	PHEV4510	EV4510T3	EV4510W	25	18,5	33,0	184,5	122	114	111	108	105	99	87	77	68	7.281	9.245	9.674		
EV 45/6-2a F	PHEV4511	EV4511T3	EV4511W	30	22	38,6	208	138	128	125	122	118	111	96	84	72	8.040	10.749	11.154		
EV 45/6 F	PHEV4512	EV4512T3	EV4512W	30	22	38,6	208	148	139	135	132	127	121	106	95	84	8.040	10.749	11.154		
EV 45/7-2a F	PHEV4513	EV4513T3	EV4513W	40	30	52,3	334	163	152	148	145	140	132	115	101	88	8.799	12.102	12.968		
EV 45/7 F	PHEV4514	EV4514T3	EV4514W	40	30	52,3	334	173	163	159	155	150	143	126	112	99	8.799	12.102	12.968		
EV 45/8-2a F	PHEV4515	EV4515T3	EV4515W	40	30	52,3	338	187	175	171	167	160	152	132	117	101	9.248	12.550	13.417		
EV 45/8 F	PHEV4516	EV4516T3	EV4516W	40	30	52,3	338	197	186	181	177	171	163	143	128	113	9.248	12.550	13.417		
EV 45/9-2a F	PHEV4517	EV4517T3	EV4517W	50	37	64,1	356	212	198	193	189	182	172	150	132	115	9.662	13.137	14.261		
EV 45/9 F	PHEV4518	EV4518T3	EV4518W	50	37	64,1	356	222	208	203	198	192	182	160	143	126	9.662	13.137	14.261		
EV 45/10-2a F	PHEV4519	EV4519T3	EV4519W	50	37	64,1	360	236	221	215	210	202	192	166	147	128	10.076	13.552	14.675		
EV 45/10 F	PHEV4520	EV4520T3	EV4520W	50	37	64,1	360	246	231	225	219	212	202	177	158	139	10.076	13.552	14.675		
EV 45/11-2a F	PHEV4521	EV4521T3	EV4521W	60	45	77,7	437	261	243	238	233	225	213	186	165	144	11.560	15.453	18.236		
EV 45/11 F	PHEV4522	EV4522T3	EV4522W	60	45	77,7	437	271	255	249	243	235	224	197	176	155	11.560	15.453	18.236		
EV 45/12-2a F	PHEV4523	EV4523T3	EV4523W	60	45	77,7	437	286	265	260	255	246	233	203	180	157	12.008	15.902	18.685		
EV 45/12 F	PHEV4524	EV4524T3	EV4524W	60	45	77,7	437	296	278	271	264	256	243	214	191	169	12.008	15.902	18.685		
EV 45/13-2a F	PHEV4525	EV4525T3	EV4525W	60	45	77,7	441	310	291	284	276	266	253	221	195	170	12.457	16.351	19.133		

(\*) El valor del amperaje es aproximado

PH = Parte Hidráulica



**Electrobombas centrífugas multicelulares verticales INOX**

Altura max. (m) **206**

Caudal max. (l/min) **1417**



**OPCIONAL**  
Bomba en AISI-316  
PVP + 25%

**DOMÉSTICO** [Color swatches]

**CIVIL** [Color swatches]

**AGRICOLA** [Color swatches]

**INDUSTRIAL** [Color swatches]

**KIT 2 BRIDAS DN100-4"**

Código	Material	P.V.P. €
203662	Acero galvanizado	220,70
203663	AISI-316	736,10

Contenido: 2 bridas, juntas y tornillería

**Suplementos sello mecánicos Ø22 y juntas P.V.P. €**

204077	Carburo Silicio/Carburo Silicio + VITON	898,10
204078	Widia/Widia + VITON	2.182,20

**APLICACIONES**

Bombas centrífugas multicelulares verticales en acero inoxidable, con bocas de aspiración e impulsión en línea, silenciosas y de óptimas prestaciones, muy adecuadas para aplicaciones doméstica, industriales, grupos de presión, sistemas de riego, equipos de lavado, etc

**FUNCIONAMIENTO**

**Fluido:** Aguas limpias y líquidos no agresivos ni viscosos, exentos de sustancias sólidas  
**Rango temperatura del líquido:** de -15°C a +120°C  
**Máxima temperatura ambiente:** 40°C  
**Presión máxima de ejercicio:** 30 bars

**CARACTERÍSTICAS CONSTRUCTIVAS**

- CUERPO ASPIRACION/IMPULSION:** Fundición de hierro
- RODETES:** Acero inoxidable AISI 304
- DIFUSORES:** Acero inoxidable AISI 304
- COJINETE INTERMEDIO e INFERIOR:** Carburo de tungsteno
- CARCASA EXTERIOR:** Acero inoxidable AISI 304
- BASE CUERPO BOMBA INFERIOR:** Fundición de hierro
- SOPORTE SUPERIOR:** Fundición de hierro
- EJE MOTOR:** Acero inoxidable AISI 431
- SELLO MECÁNICO:** Grafito/Carburo de Silicio

**MOTOR ELÉCTRICO**

Del tipo de inducción con rotor de jaula, de dos polos, cerrado y autoventilado, apto para el funcionamiento en continuo, con grado de protección IP55 y aislante clase F. Motores trifásicos 230/400V (hasta 5,5CV) o 400/690- 50 Hz (resto). Todos los motores deberán ser protegidos por el usuario. Otros voltajes disponibles bajo demanda.

**CONEXIONES**

Ø aspiración **EV65: DN100 - 4"**      Ø impulsión **EV65: DN100 - 4"**

Modelo	Código			Potencia P2		Amp.(*)	Peso (Kg)	Q(m³/h)	H(m)											PVP €		
	PH	IE3	WEG	CV	KW				0	30	36	42	45	54	60	72	78	85	PH	IE3	WEG	
EV 65/1-1a F	PHEV6501	EV6501X3	EV6501W	5,5	4	8,0	83,8	20	19	19	18	18	17	16	13	11	9	3.347	3.975	4.149		
EV 65/1 F	PHEV6502	EV6502T3	EV6502W	7,5	5,5	10,4	115	28	25	25	24	23	22	20	19	17	3.831	4.707	4.914			
EV 65/2-2a F	PHEV6503	EV6503T3	EV6503W	10	7,5	14,4	121,5	39	38	37	36	35	33	31	25	22	18	4.797	5.832	6.017		
EV 65/2-1a F	PHEV6504	EV6504T3	EV6504W	15	11	19,9	146,5	48	45	44	43	42	40	39	34	31	27	5.384	7.016	7.284		
EV 65/2 F	PHEV6505	EV6505T3	EV6505W	15	11	19,9	146,5	57	51	50	49	48	46	45	41	39	35	5.384	7.016	7.284		
EV 65/3-2a F	PHEV6506	EV6506T3	EV6506W	20	15	26,9	157	68	64	62	61	60	57	54	47	42	36	6.384	8.162	8.469		
EV 65/3-1a F	PHEV6507	EV6507T3	EV6507W	20	15	26,9	157	76	70	68	67	66	63	61	54	50	43	6.384	8.162	8.469		
EV 65/3 F	PHEV6508	EV6508T3	EV6508W	25	18,5	33,0	181,9	85	76	74	73	72	69	67	62	58	52	6.384	8.348	8.777		
EV 65/4-2a F	PHEV6509	EV6509T3	EV6509W	25	18,5	33,0	186,4	96	89	86	84	83	79	76	66	61	52	7.350	9.314	9.743		
EV 65/4-1a F	PHEV6510	EV6510T3	EV6510W	30	22	38,6	206,7	105	96	94	92	91	87	84	76	70	62	7.868	10.577	10.982		
EV 65/4 F	PHEV6511	EV6511T3	EV6511W	30	22	38,6	206,7	114	103	100	98	97	93	91	83	78	70	7.868	10.577	10.982		
EV 65/5-2a F	PHEV6512	EV6512T3	EV6512W	40	30	52,3	333,5	125	116	113	111	109	105	101	90	83	73	8.558	11.860	12.727		
EV 65/5-1a F	PHEV6513	EV6513T3	EV6513W	40	30	52,3	333,5	134	123	119	117	115	111	108	98	91	81	8.558	11.860	12.727		
EV 65/5 F	PHEV6514	EV6514T3	EV6514W	40	30	52,3	333,5	142	129	126	123	121	117	114	105	99	89	8.558	11.860	12.727		
EV 65/6-2a F	PHEV6515	EV6515T3	EV6515W	40	30	52,3	338	153	142	138	135	133	128	123	110	102	90	9.110	12.412	13.279		
EV 65/6-1a F	PHEV6516	EV6516T3	EV6516W	50	37	64,1	352	162	148	144	141	139	134	130	118	110	98	9.110	12.586	13.709		
EV 65/6 F	PHEV6517	EV6517T3	EV6517W	50	37	64,1	352	170	154	150	147	145	140	136	125	118	106	9.593	13.069	14.192		
EV 65/7-2a F	PHEV6518	EV6518T3	EV6518W	50	37	64,1	356,5	182	167	163	159	157	150	145	131	121	107	10.145	13.621	14.744		
EV 65/7-1a F	PHEV6519	EV6519T3	EV6519W	50	37	64,1	356,5	190	173	169	165	163	156	152	138	129	115	10.145	13.621	14.744		
EV 65/7 F	PHEV6520	EV6520T3	EV6520W	60	45	77,7	425,5	199	181	176	172	170	164	160	147	138	124	10.766	14.660	17.443		
EV 65/8-2a F	PHEV6521	EV6521T3	EV6521W	60	45	77,7	430	210	193	188	184	182	174	169	152	142	125	12.767	16.661	19.444		
EV 65/8-1a F	PHEV6522	EV6522T3	EV6522W	60	45	77,7	430	219	200	194	190	188	180	175	160	149	133	12.767	16.661	19.444		
EV 65/8 F	PHEV6523	EV6523T3	EV6523W	60	45	77,7	430	227	206	200	196	194	186	182	167	157	141	12.767	16.661	19.444		

(\*) El valor del amperaje es aproximado

PH = Parte Hidráulica



## SERIE: EV95



### Electrobombas centrífugas multicelulares verticales INOX

Altura max. (m) **169**

Caudal max. (l/min) **1967**



**OPCIONAL**  
Bomba en AISI-316  
PVP + 25%

<b>DOMÉSTICO</b>	<input type="checkbox"/>	<input type="checkbox"/>	<input type="checkbox"/>	<input type="checkbox"/>	<input type="checkbox"/>
<b>CIVIL</b>	<input type="checkbox"/>	<input type="checkbox"/>	<input type="checkbox"/>	<input type="checkbox"/>	<input type="checkbox"/>
<b>AGRICOLA</b>	<input type="checkbox"/>	<input type="checkbox"/>	<input type="checkbox"/>	<input type="checkbox"/>	<input type="checkbox"/>
<b>INDUSTRIAL</b>	<input type="checkbox"/>	<input type="checkbox"/>	<input type="checkbox"/>	<input type="checkbox"/>	<input type="checkbox"/>

KIT 2 BRIDAS DN100-4"		
Código	Material	P.V.P. €
203662	Acero galvanizado	220,70
203663	AISI-316	736,10

Contenido: 2 bridas, juntas y tornillería

Suplementos sello mecánicos Ø22 y juntas			P.V.P. €
204077	Carburo Silicio/Carburo Silicio + VITON		898,10
204078	Widia/Widia + VITON		2.182,20

### APLICACIONES

Bombas centrífugas multicelulares verticales en acero inoxidable, con bocas de aspiración e impulsión en línea, silenciosas y de óptimas prestaciones, muy adecuadas para aplicaciones doméstica, industriales, grupos de presión, sistemas de riego, equipos de lavado, etc

### FUNCIONAMIENTO

**Fluido:** Aguas limpias y líquidos no agresivos ni viscosos, exentos de sustancias sólidas  
**Rango temperatura del líquido:** de -15°C a +120°C  
**Máxima temperatura ambiente:** 40°C  
**Presión máxima de ejercicio:** 30 bars

### CARACTERÍSTICAS CONSTRUCTIVAS

**CUERPO ASPIRACION/IMPULSION:** Fundición de hierro  
**RODETES:** Acero inoxidable AISI 304  
**DIFUSORES:** Acero inoxidable AISI 304  
**COJINETE INTERMEDIO e INFERIOR:** Carburo de tungsteno  
**CARCASA EXTERIOR:** Acero inoxidable AISI 304  
**BASE CUERPO BOMBA INFERIOR:** Fundición de hierro  
**SOPORTE SUPERIOR:** Fundición de hierro  
**EJE MOTOR:** Acero inoxidable AISI 431  
**SELLO MECÁNICO:** Grafito/Carburo de Silicio

### MOTOR ELÉCTRICO

Del tipo de inducción con rotor de jaula, de dos polos, cerrado y autoventilado, apto para el funcionamiento en continuo, con grado de protección IP55 y aislante clase F. Motores trifásicos 400/690- 50 Hz. Todos los motores deberán ser protegidos por el usuario. Otros voltajes disponibles bajo demanda.

### CONEXIONES

Ø aspiración **EV95: DN100 - 4"**      Ø impulsión **EV95: DN100 - 4"**

Modelo	Código			Potencia P2		Amp.(*)	Peso (Kg)	Q(m³/h)	H(m)											PVP €		
	PH	IE3	WEG	CV	KW				0	45	54	60	72	78	85	96	108	118	PH	IE3	WEG	
EV 95/1-1a F	PHEV9501	EV9501T3	EV9501W	7,5	5,5	10,4	116,5	22	21	21	20	19	18	17	14	10	7	4.590	5.466	5.673		
EV 95/1 F	PHEV9502	EV9502T3	EV9502W	10	7,5	13,2	118,5	31	21	26	26	24	24	22	20	17	14	4.590	5.624	5.810		
EV 95/2-2a F	PHEV9503	EV9503T3	EV9503W	15	11	19,9	147	45	43	42	41	39	37	34	29	22	15	5.659	7.292	7.560		
EV 95/2 F	PHEV9504	EV9504T3	EV9504W	20	15	26,9	153	62	56	53	52	49	48	45	41	35	29	6.349	8.127	8.435		
EV 95/3-2a F	PHEV9505	EV9505T3	EV9505W	25	18,5	33,0	182	76	71	68	67	63	60	56	49	39	29	7.281	9.245	9.674		
EV 95/3 F	PHEV9506	EV9506T3	EV9506W	30	22	38,6	202	94	84	81	78	74	72	69	63	54	44	7.729	10.439	10.844		
EV 95/4-2a F	PHEV9507	EV9507T3	EV9507W	40	30	52,3	328	108	100	97	95	89	86	81	72	59	46	7.868	11.171	12.037		
EV 95/4 F	PHEV9508	EV9508T3	EV9508W	40	30	52,3	328	126	113	108	105	100	97	93	84	72	60	7.868	11.171	12.037		
EV 95/5-2a F	PHEV9509	EV9509T3	EV9509W	50	37	64,1	346	139	128	124	120	114	109	104	92	76	60	9.593	13.069	14.192		
EV 95/5 F	PHEV9510	EV9510T3	EV9510W	50	37	64,1	346	156	140	135	131	124	120	115	105	89	74	9.593	13.069	14.192		
EV 95/6-2a F	PHEV9511	EV9511T3	EV9511W	60	45	77,7	419	171	156	151	147	139	134	127	114	95	76	10.697	14.591	17.374		
EV 95/6 F	PHEV9512	EV9512T3	EV9512W	60	45	77,7	419	188	169	162	157	149	145	139	126	108	90	10.697	14.591	17.374		

(\*) El valor del amperaje es aproximado

PH = Parte Hidráulica

## SERIE: VS2 - VS4

### Electrobombas centrífugas multicelulares verticales INOX

Altura max. (m) **232**

Caudal max. (l/min) **133**



<b>DOMÉSTICO</b>	<input type="checkbox"/>	<input type="checkbox"/>	<input type="checkbox"/>	<input type="checkbox"/>	<input type="checkbox"/>
<b>CIVIL</b>	<input type="checkbox"/>	<input type="checkbox"/>	<input type="checkbox"/>	<input type="checkbox"/>	<input type="checkbox"/>
<b>AGRICOLA</b>	<input type="checkbox"/>	<input type="checkbox"/>	<input type="checkbox"/>	<input type="checkbox"/>	<input type="checkbox"/>
<b>INDUSTRIAL</b>	<input type="checkbox"/>	<input type="checkbox"/>	<input type="checkbox"/>	<input type="checkbox"/>	<input type="checkbox"/>

### APLICACIONES

Bombas centrífugas multicelulares verticales en acero inoxidable, con bocas de aspiración e impulsión en línea, silenciosas y de óptimas prestaciones, muy adecuadas para aplicaciones domésticas, industriales, grupos de presión, sistemas de riego, equipos de lavado, etc

### FUNCIONAMIENTO

**Fluido:** Aguas limpias y líquidos no agresivos ni viscosos, exentos de sustancias sólidas

**Temperatura máxima del líquido:** 110°C

**Máxima temperatura ambiente:** 40°C

**Presión máxima de ejercicio:** 25 bars

**Altura máxima de aspiración:** 5 m

### CARACTERÍSTICAS CONSTRUCTIVAS

**CUERPO ASPIRACION:** Acero inoxidable AISI 304

**RODETES:** Acero inoxidable AISI 304

**CARCASA EXTERIOR:** Acero inoxidable AISI 304

**CONTRA-PLATINAS:** Acero inoxidable AISI 304

**TAPAS SUPERIOR / INFERIOR:** Acero inoxidable AISI 304

**EJE MOTOR:** Acero inoxidable

**SELLO MECÁNICO:** Grafito/Carburo de Silicio

### MOTOR ELÉCTRICO



Del tipo de inducción con rotor de jaula, de dos polos, cerrado y autoventilado, apto para el funcionamiento en continuo, con grado de protección IP55 y aislante clase F. Monofásicos 230 V - 50 Hz con condensador permanente conectado y protector térmico incorporado o trifásicos 230/400 V - 50Hz. Los motores trifásicos deberán ser protegidos por el usuario

### CONEXIONES

Ø aspiración **VS2: DN25-1" VS4: DN32-1 1/4"**

Ø impulsión **VS2: DN25-1" VS4: DN32-1 1/4"**

Modelo	Código		Potencia P2		Amp.		Peso (Kg)	Q(m³/h) (l/min)	H(m)													PVP €	
	230mono	230/400	CV	KW	1-230V	3-400V			1	1,5	2	2,5	3	3,5	4	5	6	7	8	MONO	TRI		
<b>VS 2-5</b>	VSM25	VS25	0,75	0,55	3,4	1,4	34	H(m)	45	41	37	32	27	20							1.096	1.051	
<b>VS 2-7</b>	VSM27	VS27	1	0,75	5	1,7	38		63	58	52	46	38	28							1.334	1.319	
<b>VS 2-11</b>	VSM211	VS211	1,5	1,1	6,9	2,5	42		98	90	82	70	59	44							1.575	1.541	
<b>VS 2-15</b>	VSM215	VS215	2	1,5	9,7	3,5	51		134	125	112	97	81	60							1.861	1.714	
<b>VS 2-22</b>	VSM222	VS222	3	2,2	13,5	4,7	59		197	183	165	143	120	90							2.111	2.055	
<b>VS 2-26</b>	--	VS226	4	3	--	6,1	66		232	201	198	174	144	110							--	2.279	
<b>VS 4-3</b>	VSM43	VS43	0,75	0,55	3,4	1,4	37	H(m)	28	27	26	26	25	24	20	18	13	10		966	916		
<b>VS 4-4</b>	VSM44	VS44	1	0,75	5	1,7	39		38	36	35	34	33	32	27	24	19	13		1.214	1.213		
<b>VS 4-6</b>	VSM46	VS46	1,5	1,1	6,9	2,5	44		56	54	53	52	50	48	41	37	28	20		1.466	1.438		
<b>VS 4-8</b>	VSM48	VS48	2	1,5	9,7	3,5	52		74	72	71	70	67	64	55	50	38	27		1.741	1.682		
<b>VS 4-12</b>	VSM412	VS412	3	2,2	13,5	4,7	57		114	108	106	104	99	95	85	75	58	41		1.905	1.862		
<b>VS 4-16</b>	--	VS416	4	3	--	6,1	64		152	144	142	140	134	129	115	101	78	55		--	2.167		
<b>VS 4-19</b>	--	VS419	5,5	4	--	8	78		183	171	169	168	165	153	137	122	93	67		--	2.584		
<b>VS 4-22</b>	--	VS421	5,5	4	--	8	82		211	200	196	192	185	178	160	138	108	79		--	2.876		

**SERIE: VS8 - VS16****Electrobombas centrífugas multicelulares verticales INOX**

 Altura max. (m) **222**

 Caudal max. (l/min) **366**
**APLICACIONES**

Bombas centrífugas multicelulares verticales en acero inoxidable, con bocas de aspiración e impulsión en línea, silenciosas y de óptimas prestaciones, muy adecuadas para aplicaciones domésticas, industriales, grupos de presión, sistemas de riego, equipos de lavado, etc

**FUNCIONAMIENTO**

**Fluido:** Aguas limpias y líquidos no agresivos ni viscosos, exentos de sustancias sólidas

**Temperatura máxima del líquido:** 110°C

**Máxima temperatura ambiente:** 40°C

**Presión máxima de ejercicio:** 25 bars

**Altura máxima de aspiración:** 5 m

**CARACTERÍSTICAS CONSTRUCTIVAS**

**CUERPO ASPIRACION:** Acero inoxidable AISI 304

**RODETES:** Acero inoxidable AISI 304

**CARCASA EXTERIOR:** Acero inoxidable AISI 304

**CONTRA-PLATINAS:** Acero inoxidable AISI 304

**TAPAS SUPERIOR / INFERIOR:** Acero inoxidable AISI 304

**EJE MOTOR:** Acero inoxidable

**SELLO MECÁNICO:** Grafito/Carburo de Silicio

**MOTOR ELÉCTRICO**

Del tipo de inducción con rotor de jaula, de dos polos, cerrado y autoventilado, apto para el funcionamiento en continuo, con grado de protección IP55 y aislante clase F. Trifásicos 230/400 V - 50Hz ó 400/690 V - 50 Hz. Los motores trifásicos deberán ser protegidos por el usuario.

**CONEXIONES**

Ø aspiración **VS8: DN40-1 ½" VS16: DN50-2"**

Ø impulsión **VS8: DN40-1 ½" VS16: DN50-2"**

<b>DOMÉSTICO</b>	<input type="checkbox"/>	<input type="checkbox"/>	<input type="checkbox"/>	<input type="checkbox"/>	<input type="checkbox"/>
<b>CIVIL</b>	<input type="checkbox"/>	<input type="checkbox"/>	<input type="checkbox"/>	<input type="checkbox"/>	<input type="checkbox"/>
<b>AGRICOLA</b>	<input type="checkbox"/>	<input type="checkbox"/>	<input type="checkbox"/>	<input type="checkbox"/>	<input type="checkbox"/>
<b>INDUSTRIAL</b>	<input type="checkbox"/>	<input type="checkbox"/>	<input type="checkbox"/>	<input type="checkbox"/>	<input type="checkbox"/>

Modelo	Código		Potencia P2		Amp.	Peso (Kg)	Q(m³/h) (l/min)	H(m)												PVP €
	230/400	400/690	CV	KW				5	7	8	9	10	12	14	16	18	20	22		
<b>VS 8-3</b>	VS83	--	1,5	1,1	4,3	2,5	52	<b>30</b>	<b>28,5</b>	<b>27</b>	<b>25</b>	<b>24</b>	<b>19</b>							<b>1.595</b>
<b>VS 8-4</b>	VS84	--	2	1,5	6,1	3,5	62	<b>41</b>	<b>38</b>	<b>36</b>	<b>34</b>	<b>32</b>	<b>26</b>							<b>1.798</b>
<b>VS 8-6</b>	VS86	--	3	2,2	8,1	4,7	63	<b>62</b>	<b>57</b>	<b>54</b>	<b>51</b>	<b>48</b>	<b>39</b>							<b>2.038</b>
<b>VS 8-8</b>	VS88	--	4	3	10,6	6,1	68	<b>83</b>	<b>77</b>	<b>73</b>	<b>69</b>	<b>65</b>	<b>52</b>							<b>2.401</b>
<b>VS 8-10</b>	VS810	--	5,5	4	13,8	8	83	<b>104</b>	<b>97</b>	<b>92</b>	<b>87</b>	<b>81</b>	<b>65</b>							<b>3.034</b>
<b>VS 8-15</b>	VS815	VST815	7,5	5,5	18,5	10,7	105	<b>155</b>	<b>146</b>	<b>139</b>	<b>130</b>	<b>121</b>	<b>99</b>							<b>3.981</b>
<b>VS 8-20</b>	VS820	VST820	10	7,5	25,1	14,5	125	<b>208</b>	<b>195</b>	<b>186</b>	<b>175</b>	<b>163</b>	<b>135</b>							<b>4.687</b>
<b>VS 16-2</b>	VS162	--	3	2,2	8,1	4,7	63			<b>27</b>	<b>26</b>	<b>26</b>	<b>25</b>	<b>24</b>	<b>22</b>	<b>21</b>	<b>19</b>	<b>16</b>		<b>2.215</b>
<b>VS 16-3</b>	VS163	--	4	3	10,6	6,1	69			<b>41</b>	<b>40</b>	<b>40</b>	<b>38</b>	<b>37</b>	<b>34</b>	<b>32</b>	<b>26</b>	<b>25</b>		<b>2.488</b>
<b>VS 16-4</b>	VS164	--	5,5	4	13,8	8	78			<b>54</b>	<b>53</b>	<b>53</b>	<b>52</b>	<b>49</b>	<b>46</b>	<b>43</b>	<b>38</b>	<b>34</b>		<b>2.697</b>
<b>VS 16-6</b>	VS166	VST166	7,5	5,5	18,5	10,7	99			<b>82</b>	<b>81</b>	<b>80</b>	<b>78</b>	<b>74</b>	<b>70</b>	<b>64</b>	<b>58</b>	<b>52</b>		<b>3.403</b>
<b>VS 16-8</b>	VS168	VST168	10	7,5	25,1	14,5	110			<b>110</b>	<b>109</b>	<b>108</b>	<b>104</b>	<b>99</b>	<b>94</b>	<b>86</b>	<b>77</b>	<b>70</b>		<b>3.820</b>
<b>VS 16-12</b>	VS1612	VST1612	15	11	33,6	19,4	196			<b>166</b>	<b>164</b>	<b>162</b>	<b>157</b>	<b>150</b>	<b>141</b>	<b>130</b>	<b>116</b>	<b>105</b>		<b>5.032</b>
<b>VS 16-16</b>	VS1616	VST1616	20	15	45	26	214			<b>222</b>	<b>219</b>	<b>217</b>	<b>210</b>	<b>200</b>	<b>189</b>	<b>174</b>	<b>156</b>	<b>140</b>		<b>5.990</b>

## SERIE: VS20 - VS32

### Electrobombas centrífugas multicelulares verticales INOX

Altura max. (m) **192**

Caudal max. (l/min) **666**



<b>DOMÉSTICO</b>	<input type="checkbox"/>	<input type="checkbox"/>	<input type="checkbox"/>	<input type="checkbox"/>	<input type="checkbox"/>
<b>CIVIL</b>	<input type="checkbox"/>	<input type="checkbox"/>	<input type="checkbox"/>	<input type="checkbox"/>	<input type="checkbox"/>
<b>AGRICOLA</b>	<input type="checkbox"/>	<input type="checkbox"/>	<input type="checkbox"/>	<input type="checkbox"/>	<input type="checkbox"/>
<b>INDUSTRIAL</b>	<input type="checkbox"/>	<input type="checkbox"/>	<input type="checkbox"/>	<input type="checkbox"/>	<input type="checkbox"/>

### APLICACIONES

Bombas centrífugas multicelulares verticales en acero inoxidable, con bocas de aspiración e impulsión en línea, silenciosas y de óptimas prestaciones, muy adecuadas para aplicaciones domésticas, industriales, grupos de presión, sistemas de riego, equipos de lavado, etc

### FUNCIONAMIENTO

**Fluido:** Aguas limpias y líquidos no agresivos ni viscosos, exentos de sustancias sólidas

**Temperatura máxima del líquido:** 110°C

**Máxima temperatura ambiente:** 40°C

**Presión máxima de ejercicio:** 25 bars

**Altura máxima de aspiración:** 5 m

### CARACTERÍSTICAS CONSTRUCTIVAS

**CUERPO ASPIRACION:** Acero inoxidable AISI 304

**RODETES:** Acero inoxidable AISI 304

**CARCASA EXTERIOR:** Acero inoxidable AISI 304

**CONTRA-PLATINAS:** Acero inoxidable AISI 304

**TAPAS SUPERIOR / INFERIOR:** Acero inoxidable AISI 304

**EJE MOTOR:** Acero inoxidable

**SELLO MECÁNICO:** Grafito/Silicio

### MOTOR ELÉCTRICO

Del tipo de inducción con rotor de jaula, de dos polos, cerrado y autoventilado, apto para el funcionamiento en continuo, con grado de protección IP55 y aislante clase F. Motores trifásicos 230/400V - 50Hz (hasta 5,5 CV) o 400/690V - 50 Hz (resto). Los motores trifásicos deberán ser protegidos por el usuario.

### CONEXIONES

Ø aspiración **VS20: DN50 - 2" / VS32: DN65 - 2 1/2"**

Ø impulsión **VS20: DN50 - 2" / VS32: DN65 - 2 1/2"**

Modelo	Código	Potencia P2		Amp. 3-400V	Peso (Kg)	Q(m³/h) (l/min)	H(m)																PVP €
		CV	KW				10	12	14	16	20	22	24	26	28	30	32	35	40				
<b>VS 20-3</b>	VS203	5,5	4	8	71		<b>41</b>	<b>40</b>	<b>39</b>	<b>38</b>	<b>35</b>	<b>33</b>	<b>30</b>	<b>27</b>	<b>24</b>						<b>3.234</b>		
<b>VS 20-5</b>	VST205	7,5	5,5	10,7	100		<b>67</b>	<b>66</b>	<b>64</b>	<b>62</b>	<b>58</b>	<b>55</b>	<b>50</b>	<b>45</b>	<b>40</b>						<b>3.981</b>		
<b>VS 20-7</b>	VST207	10	7,5	14,5	109	H(m)	<b>95</b>	<b>93</b>	<b>91</b>	<b>89</b>	<b>82</b>	<b>77</b>	<b>71</b>	<b>65</b>	<b>58</b>						<b>4.574</b>		
<b>VS 20-10</b>	VST2010	15	11	19,4	157		<b>136</b>	<b>134</b>	<b>131</b>	<b>128</b>	<b>118</b>	<b>111</b>	<b>103</b>	<b>95</b>	<b>85</b>						<b>5.212</b>		
<b>VS 20-14</b>	VST2014	20	15	29	208		<b>192</b>	<b>189</b>	<b>185</b>	<b>180</b>	<b>166</b>	<b>156</b>	<b>145</b>	<b>133</b>	<b>119</b>						<b>6.688</b>		
<b>VS 32-3</b>	VST323	7,5	5,5	10,7	120					<b>54</b>	<b>51</b>	<b>49</b>	<b>48</b>	<b>46</b>	<b>44</b>	<b>42</b>	<b>36</b>	<b>35</b>	<b>27</b>		<b>4.462</b>		
<b>VS 32-4</b>	VST324	10	7,5	14,5	131					<b>72</b>	<b>69</b>	<b>67</b>	<b>65</b>	<b>63</b>	<b>60</b>	<b>57</b>	<b>49</b>	<b>48</b>	<b>37</b>		<b>4.767</b>		
<b>VS 32-5</b>	VST325	15	11	16	218	H(m)				<b>90</b>	<b>86</b>	<b>84</b>	<b>81</b>	<b>79</b>	<b>76</b>	<b>72</b>	<b>63</b>	<b>61</b>	<b>47</b>		<b>5.361</b>		
<b>VS 32-6</b>	VST326	15	11	19,4	222					<b>108</b>	<b>106</b>	<b>103</b>	<b>100</b>	<b>97</b>	<b>93</b>	<b>89</b>	<b>79</b>	<b>77</b>	<b>57</b>		<b>5.549</b>		
<b>VS 32-8</b>	VST328	20	15	24,5	242					<b>144</b>	<b>139</b>	<b>135</b>	<b>132</b>	<b>127</b>	<b>122</b>	<b>117</b>	<b>102</b>	<b>100</b>	<b>77</b>		<b>6.608</b>		
<b>VS 32-10</b>	VST3210	25	18,5	32	264					<b>182</b>	<b>175</b>	<b>171</b>	<b>166</b>	<b>160</b>	<b>153</b>	<b>145</b>	<b>124</b>	<b>120</b>	<b>98</b>		<b>7.731</b>		

**SERIE: CX****Bombas centrífugas monobloc INOX**  
**2900 rpm**Altura max. (m) **70**Caudal max. (l/min) **3750**

<b>DOMÉSTICO</b>	<input type="checkbox"/>	<input type="checkbox"/>	<input type="checkbox"/>	<input type="checkbox"/>	<input type="checkbox"/>
<b>CIVIL</b>	<input type="checkbox"/>	<input type="checkbox"/>	<input type="checkbox"/>	<input type="checkbox"/>	<input type="checkbox"/>
<b>AGRICOLA</b>	<input type="checkbox"/>	<input type="checkbox"/>	<input type="checkbox"/>	<input type="checkbox"/>	<input type="checkbox"/>
<b>INDUSTRIAL</b>	<input type="checkbox"/>	<input type="checkbox"/>	<input type="checkbox"/>	<input type="checkbox"/>	<input type="checkbox"/>

**APLICACIONES**

Electrobombas centrífugas en acero inoxidable. Muy adecuadas para aplicaciones agrícolas, industriales y en servicios generales en los mercados de la construcción, abastecimiento de aguas, riegos complejos, circulación de agua fría y caliente, climatización, trasvase de líquidos industriales ácidos o alcalinos, etc.

**FUNCIONAMIENTO**

**Fluido:** Aguas limpias o líquidos industriales compatibles con el acero inoxidable  
**Temperatura máxima del líquido:** 100°C  
**Presión máxima de ejercicio:** 10 bars  
**Altura máxima de aspiración:** 7 m

**CARACTERÍSTICAS CONSTRUCTIVAS**

**CUERPO BOMBA/PLATO INTERIOR:** Acero inoxidable AISI 304  
**RODETE:** Acero inoxidable AISI 304  
**SOPORTE BOMBA:** En fundición gris  
**EJE MOTOR:** Acero inoxidable AISI 304  
**JUNTAS:** EPDM  
**SELLO MECÁNICO:** Carburo de Silicio/Grafito/AISI 304

**MOTOR ELÉCTRICO**

Del tipo de inducción con rotor de jaula, de dos polos, cerrado y autoventilado, apto para el funcionamiento en continuo, con grado de protección IP55 y aislante clase F. Motores trifásicos 230/400 V - 50 Hz (hasta 5,5 CV) o 400/690 V - 50 Hz (resto). Los motores trifásicos deberán ser protegidos por el usuario

CONEXIONES	Modelo	Ø Aspiración	Ø Impulsión	SUPLEMENTO CIERRE MECANICO											
				Modelo	Material	Bombas	PVP €								
	CX-32	DN 50	DN 32	SCXW25	WIDIA-WIDIA	CX32/40/50	625,00								
	CX-40	DN 65	DN 40												
	CX-50	DN 65	DN 50												
	CX-65	DN 80	DN 65												
	CX-80	DN 100	DN 80												

Modelo	Código	Potencia P2		Amp 3-400V	Peso (Kg)	Q(m³/h) (l/min)	H(m)										PVP €
		CV	KW				0	6	7,5	9	12	15	18	21	24	27	
CX 32-160/1,5	CX02	2	1,5	3,3	24,6	0	6	7,5	9	12	15	18	21	24	27	742	
CX 32-160/2,2	CX03	3	2,2	4,5	24,6	0	100	125	150	200	250	300	350	400	450	857	
CX 32-200/3,0	CX04	4	3	6,1	32,8	0	100	125	150	200	250	300	350	400	450	1.009	
CX 32-200/4,0	CX05	5,5	4	7,8	39,5	0	100	125	150	200	250	300	350	400	450	1.160	
CX 32-200/5,5	CX07	7,5	5,5	10,6	48,5	0	100	125	150	200	250	300	350	400	450	1.375	

Modelo	Código	Potencia P2		Amp 3-400V	Peso (Kg)	Q(m³/h) (l/min)	H(m)										PVP €
		CV	KW				0	12	18	24	27	30	33	36	39	42	
CX 40-125/2,2	CX11	3	2,2	4,5	22,7	0	12	18	24	27	30	33	36	39	42	922	
CX 40-160/3,0	CX12	4	3	6,1	28	0	200	300	400	450	500	550	600	650	700	1.019	
CX 40-160/4,0	CX13	5,5	4	7,8	35,1	0	200	300	400	450	500	550	600	650	700	1.151	
CX 40-200/5,5	CX15	7,5	5,5	10,6	48,8	0	200	300	400	450	500	550	600	650	700	1.345	
CX 40-200/7,5	CX17	10	7,5	14,3	56,2	0	200	300	400	450	500	550	600	650	700	1.453	
CX 40-200/11	CX19	15	11	20,7	67,5	0	200	300	400	450	500	550	600	650	700	1.948	

Modelo	Código	Potencia P2		Amp 3-400V	Peso (Kg)	Q(m³/h) (l/min)	H(m)										PVP €
		CV	KW				0	24	30	36	42	54	60	66	72		
CX 50-125/4,0	CX31	5,5	4	7,8	35,2	0	24	30	36	42	54	60	66	72	1.163		
CX 50-160/5,5	CX33	7,5	5,5	10,5	49,1	0	400	500	600	700	900	1000	1100	1200	1.336		
CX 50-160/7,5	CX35	10	7,5	14,3	55,5	0	400	500	600	700	900	1000	1100	1200	1.467		
CX 50-200/9,2	CX37	12,5	9,2	18,1	61,7	0	400	500	600	700	900	1000	1100	1200	1.898		
CX 50-200/11	CX39	15	11	20,7	67,5	0	400	500	600	700	900	1000	1100	1200	2.000		
CX 50-200/15	CX41	20	15	26,5	111	0	400	500	600	700	900	1000	1100	1200	2.504		



**Bombas centrífugas monobloc INOX**

**2900 rpm**

Modelo	Código	Potencia P2		Amp	Peso (Kg)	Q(m³/h) (l/min)	24	36	48	60	72	84	96	108	120	132	144	PVP €	
		CV	KW				3-400V	400	600	800	1000	1200	1400	1600	1800	2000	2200		2400
<b>CX 65-125/7,5</b>	CX45	10	7,5	13,3	64	H(m)	<b>26,5</b>	<b>26</b>	<b>25,4</b>	<b>24,5</b>	<b>23,3</b>	<b>21,5</b>	<b>20</b>	<b>18</b>	<b>15,5</b>			<b>2.897</b>	
<b>CX 65-160/11</b>	CX46	15	11	20,5	103		<b>35</b>	<b>34,5</b>	<b>33,5</b>	<b>32,5</b>	<b>31,5</b>	<b>30</b>	<b>28,5</b>	<b>26,5</b>	<b>24,5</b>	<b>22</b>			<b>3.847</b>
<b>CX 65-160/15</b>	CX47	20	15	26,2	113		<b>42,5</b>	<b>42,2</b>	<b>41,8</b>	<b>41</b>	<b>39,8</b>	<b>38,2</b>	<b>37</b>	<b>35,5</b>	<b>34</b>	<b>31</b>			<b>4.069</b>
<b>CX 65-200/18,5</b>	CX48	25	18,5	33	130		<b>52</b>	<b>51,5</b>	<b>50,5</b>	<b>49,5</b>	<b>48,5</b>	<b>47,5</b>	<b>46</b>	<b>44,5</b>	<b>42,5</b>	<b>39,5</b>	<b>35,5</b>		<b>4.385</b>

Modelo	Código	Potencia P2		Amp	Peso (Kg)	Q(m³/h) (l/min)	60	72	84	108	132	156	168	180	195	210	225	PVP €	
		CV	KW				3-400V	1000	1200	1400	1800	2200	2600	2800	3000	3250	3500		3750
<b>CX 80-160/11</b>	CX50	15	11	19	105	H(m)	<b>26</b>	<b>25,5</b>	<b>25</b>	<b>22,8</b>	<b>20</b>	<b>17</b>	<b>15,5</b>	<b>14</b>	<b>11</b>			<b>4.084</b>	
<b>CX 80-160/15</b>	CX51	20	15	26	114		<b>33</b>	<b>32,5</b>	<b>31</b>	<b>29,5</b>	<b>27</b>	<b>24</b>	<b>22,5</b>	<b>21</b>	<b>18,5</b>	<b>15,5</b>			<b>4.433</b>
<b>CX 80-160/18,5</b>	CX52	25	18,5	32	126		<b>37,5</b>	<b>37,2</b>	<b>36,8</b>	<b>35</b>	<b>33</b>	<b>30,5</b>	<b>29</b>	<b>27</b>	<b>25</b>	<b>22</b>			<b>4.718</b>
<b>CX 80-200/22</b>	CX53	30	22	39	188		<b>43,5</b>	<b>43</b>	<b>42,5</b>	<b>41</b>	<b>39</b>	<b>36</b>	<b>34,5</b>	<b>33</b>	<b>30,5</b>	<b>27</b>	<b>23,5</b>		<b>5.921</b>

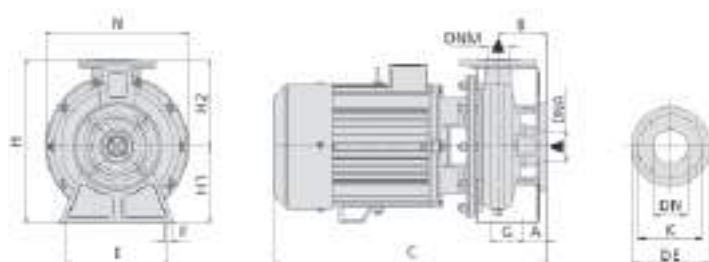

Dimensiones bridas (mm)				
DN	DE	K	Taladros	
			nº	Ø
32	140	100	4	18
40	145	110	4	18
50	165	125	4	18
65	185	145	4	18
80	200	160	8	18
100	220	180	8	18

TIPO	DIMENSIONES (mm)											
	A	B	C	E	F	G	H	H1	H2	N	DNA	DNM
<b>CX 32-160/1,5</b>	40	100	493	148	15	91	306	150	156	235	50	32
<b>CX 32-160/2,2</b>	40	100	493	148	15	91	306	150	156	235	50	32
<b>CX 32-200/3,0</b>	40	100	538	148	15	91	306	150	156	235	50	32
<b>CX 32-200/4,0</b>	40	100	538	148	15	91	306	150	156	235	50	32
<b>CX 32-200/5,5</b>	40	100	538	148	15	91	306	150	156	235	50	32
<b>CX 40-125/2,2</b>	40	100	493	148	15	91	306	150	156	235	65	40
<b>CX 40-160/3,0</b>	45	105	542	148	15	91	340	160	180	278	65	40
<b>CX 40-160/4,0</b>	45	105	542	148	15	91	340	160	180	278	65	40
<b>CX 40-200/5,5</b>	45	105	584	148	15	91	340	160	180	278	65	40
<b>CX 40-200/7,5</b>	45	105	584	148	15	91	340	160	180	278	65	40
<b>CX 40-200/11</b>	45	105	650	148	15	91	340	160	180	235	65	40
<b>CX 50-125/4,0</b>	40	100	493	148	15	91	340	160	180	278	65	50
<b>CX 50-160/5,5</b>	45	105	584	148	15	91	340	160	180	278	65	50
<b>CX 50-200/7,5</b>	45	105	584	148	15	91	340	160	180	278	65	50
<b>CX 50-200/9.2</b>	45	105	650	148	15	91	365	185	180	278	65	50
<b>CX 50-200/11</b>	45	105	650	148	15	91	365	185	180	278	65	50
<b>CX 50-200/15</b>	45	105	768	148	15	91	365	185	180	278	65	50
<b>CX 65-125/7,5</b>	52,5	100	570	212	15	95	350	160	180	283	80	65
<b>CX 65-160/11</b>	52,5	100	714	212	15	95	410	160	200	315	80	65
<b>CX 65-160/15</b>	52,5	100	714	212	15	95	410	160	200	315	80	65
<b>CX 65-200/18,5</b>	52,5	100	760	250	15	95	430	180	225	333	80	65
<b>CX 80-160/11</b>	77,5	125	743	250	15	95	430	180	225	333	100	80
<b>CX 80-160/15</b>	77,5	125	743	250	15	95	430	180	225	333	100	80
<b>CX 80-160/18,5</b>	77,5	125	790	250	15	95	430	180	225	333	100	80
<b>CX 80-200/22</b>	77,5	125	830	280	15	95	445	180	250	360	100	80

## SERIE: KMS-KMX



### Electrobombas centrífugas monobloc INOX AISI 304-316

Altura  
max. (m)

69

---

Caudal  
max. (l/min)

3600



#### APLICACIONES

Electrobombas centrífugas monobloc a eje horizontal. Muy adecuadas para el abastecimiento de agua, realización de grupos de presión, sistemas de enfriamiento y aplicaciones industriales. Su curva hidráulica bastante plana garantiza una presión prácticamente constante al variar el caudal.

#### FUNCIONAMIENTO

**Fluido:** Aguas limpias o ligeramente turbias no abrasivas compatibles con los materiales de la bomba  
**Temperatura máxima del líquido:** de -10°C a +90°C  
**Presión máxima de ejercicio:** 10 bars  
**Altura máxima de aspiración:** Consultar NPSH - catálogo técnico  
**Temperatura ambiente hasta:** 40°C

<b>DOMÉSTICO</b>	<input type="checkbox"/>	<input type="checkbox"/>	<input type="checkbox"/>	<input type="checkbox"/>	<input type="checkbox"/>
<b>CIVIL</b>	<input type="checkbox"/>	<input type="checkbox"/>	<input type="checkbox"/>	<input type="checkbox"/>	<input type="checkbox"/>
<b>AGRICOLA</b>	<input type="checkbox"/>	<input type="checkbox"/>	<input type="checkbox"/>	<input type="checkbox"/>	<input type="checkbox"/>
<b>INDUSTRIAL</b>	<input type="checkbox"/>	<input type="checkbox"/>	<input type="checkbox"/>	<input type="checkbox"/>	<input type="checkbox"/>

#### CARACTERÍSTICAS CONSTRUCTIVAS

**CUERPO BOMBA:** AISI 304 (KMS) - AISI 316 (KMX)  
**SOPORTE MOTOR:** Fundición de hierro  
**RODETES:** AISI 304 (KMS) - AISI 316 (KMX)  
**DISCO PORTA SELLO MECANICO:** AISI 304 (KMS) - AISI 316 (KMX)  
**EJE MOTOR:** AISI 304 (KMS) - AISI 316 (KMX)  
**SELLO MECÁNICO:** Carbono/Grafito

DIMENSIONES (mm)				BRIDAS	
DN	D	K	Taladros		
			n°	Ø	
32	140	100	4	18	
40	150	110	4	18	
50	165	125	4	18	
65	185	145	4	18	
80	200	160	8	18	
100	220	180	8	18	

#### MOTOR ELÉCTRICO

Del tipo de inducción con rotor de jaula, de dos polos, cerrado y autoventilado, apto para el funcionamiento en continuo, con grado de protección IP55 y aislante clase F. trifásicos 230/400 V - 50 Hz. Los motores trifásicos deberán ser protegidos por el usuario. Grado de eficiencia: IE3

MODELO	DN-Aspiración	DN-Impulsión
KMS/KMX 32	DN 50	DN 32
KMS/KMX 40	DN 65	DN 40
KMS/KMX 50	DN 65	DN 50
KMS/KMX 65	DN 80	DN 65
KMS/KMX 80	DN 100	DN 80

Modelo	Potencia P2		Amp.			Peso (Kg)	Q(m³/h) (l/min)	H(m)												
	CV	KW	1-230V	3-230V	3-400V			0	6	9	12	15	18	21	24	27	30			
<b>32B/1,5</b>	2	1,5	9,2	3,3	1,9	29		<b>23,9</b>	<b>23,6</b>	<b>23,3</b>	<b>22,7</b>	<b>21,7</b>	<b>20,4</b>	<b>18,8</b>	<b>17,1</b>	<b>15,4</b>	<b>13,5</b>			
<b>32B/2,2</b>	3	2,2	11	4	2,3	31,5		<b>29,5</b>	<b>28,9</b>	<b>28,2</b>	<b>27,4</b>	<b>26,4</b>	<b>24,9</b>	<b>22,9</b>	<b>20,9</b>	<b>18,7</b>	<b>16,4</b>			
<b>32C/3</b>	4	3	--	5,9	3,4	38		<b>36,9</b>	<b>34,8</b>	<b>33,9</b>	<b>33</b>	<b>31,9</b>	<b>30,7</b>	<b>29,3</b>	<b>27,8</b>	<b>26,1</b>	<b>24,3</b>			
<b>32C/4</b>	5,5	4	22,2	8,3	4,8	44,5		<b>49,7</b>	<b>46,6</b>	<b>45</b>	<b>43,9</b>	<b>42,8</b>	<b>41,6</b>	<b>40,5</b>	<b>39,3</b>	<b>37,7</b>				
<b>32C/5,5</b>	7,5	5,5	--	11,4	6,6	53,5		<b>63,9</b>	<b>58</b>	<b>56,3</b>	<b>55</b>	<b>53,6</b>	<b>52,1</b>	<b>50,7</b>	<b>49,5</b>	<b>48,3</b>				

Modelo	Potencia P2		Amp.			Peso (Kg)	Q(m³/h) (l/min)	H(m)													
	CV	KW	1-230V	3-230V	3-400V			0	9	15	21	27	33	36	39	42	45	48	54	60	66
<b>40A/1,5</b>	2	1,5	8,5	5,7	3,3	29,5		<b>16,4</b>	<b>16,2</b>	<b>15,6</b>	<b>14,2</b>	<b>12,5</b>	<b>10,2</b>								
<b>40A/2,2</b>	3	2,2	11,6	8,1	4,7	32		<b>21,5</b>	<b>21,6</b>	<b>21,2</b>	<b>20</b>	<b>18,1</b>	<b>15,8</b>	<b>14,6</b>	<b>13,4</b>						
<b>40A/3</b>	4	3	--	10,9	6,3	35,5		<b>27,1</b>	<b>27,0</b>	<b>26,6</b>	<b>25,6</b>	<b>23,8</b>	<b>21,5</b>	<b>20,3</b>	<b>19</b>	<b>17,7</b>	<b>16,3</b>				
<b>40B/4</b>	5,5	4	19,7	13,5	7,8	43,5		<b>36,6</b>	<b>34,7</b>	<b>34,4</b>	<b>32,4</b>	<b>29,5</b>	<b>25,8</b>	<b>23,7</b>	<b>21,5</b>	<b>19,3</b>	<b>17</b>				
<b>40C/5,5</b>	7,5	5,5	--	17,6	10,2	54		<b>44,4</b>	<b>43,5</b>	<b>42,1</b>	<b>40,4</b>	<b>38,2</b>	<b>35,2</b>	<b>33,4</b>	<b>31,5</b>	<b>29,5</b>	<b>27,5</b>	<b>25,4</b>	<b>21</b>		
<b>40C/7,5</b>	10	7,5	--	23,4	13,5	60		<b>54</b>	<b>53,2</b>	<b>51,5</b>	<b>49</b>	<b>46,6</b>	<b>43,9</b>	<b>42,2</b>	<b>40,3</b>	<b>38,3</b>	<b>36,2</b>	<b>34</b>	<b>29,1</b>	<b>24,5</b>	
<b>40C/11</b>	15	11	--	24,6	20	83,5		<b>68,5</b>	<b>67,2</b>	<b>65,4</b>	<b>64</b>	<b>62,8</b>	<b>61,1</b>	<b>60,1</b>	<b>59</b>	<b>57,8</b>	<b>56,5</b>	<b>54,9</b>	<b>51,5</b>	<b>47,7</b>	<b>43,8</b>

# SERIE: KMS-KMX



## Electrobombas centrífugas monobloc INOX AISI 304-316

Modelo	Potencia P2		Amp.		Peso (Kg)	Q(m³/h) (l/min)	H(m)														
	CV	KW	1-230V	3-400V			0	18	24	30	36	39	42	45	48	54	60	66	72	78	
50A/3	4	3	--	9,9	5,7	36	22,3	22,1	21,2	20,2	19	18,2	17,2	16,2	15,1	12,9	10,7				
50A/4	5,5	4	4,4	13,8	8	43,5	26	25,8	25,3	24,9	24,2	23,6	22,9	22,2	21,4	19,8	18,1	16,4			
50B/5,5	7,5	5,5	--	19,9	11,5	54	34,9	34,6	33,9	33,3	32,6	32,1	31,4	30,7	30	28,4	26,7	24,8	22,7		
50C/7,5	10	7,5	--	25,3	14,6	60	39,8	39,5	38,5	37,5	37,3	37,2	36,9	36,5	36	34,7	33,1	31,4	29,7	27,9	
50C/11	15	11	--	35,1	20,3	83,5	55,8	55,4	54,5	53,4	52,4	51,8	51,1	50,4	49,8	48,7	47,3	45,7	43,9	41,9	
50C/15	20	15	--	44,3	25,6	115	65,9	63,1	62,7	62,2	61,3	60,7	60	59,4	58,8	57,6	56,4	55	53,4		
50C/18,5	25	18,5	--	52,9	30,6	129	69,6	69,1	68,3	68,1	67,7	67,4	66,9	66,3	65,9	65,4	64,7	63,8	63,1		

Modelo	Potencia P2		Amp.		Peso (Kg)	Q(m³/h) (l/min)	H(m)														
	CV	KW	3-230V	3-400V			0	36	42	48	60	72	84	90	96	108	120	126	132	138	
65A/5,5	7,5	5,5	19,4	11,2	53,5	20,3	19,7	19,5	19,3	18,7	17,7	16,4	16,4	15,8	13,7	11,6	10,4				
65A/7,5	10	7,5	26	15	59,5	25,1	24,2	23,9	23,8	23,5	23,1	21,9	21,9	21,2	18,9	17,2	16,2	15			
65B/11	15	11	32,9	19	85	31,8	34	33,7	33	32,3	31,9	31,1	31,1	30,4	27,9	26,2	25,6				
65B/15	20	15	45,2	26,1	116	41,9	41,3	41	40,5	39,5	38,8	38,6	38,6	38,3	37	36	35,8				
65C/18,5	25	18,5	54,7	31,6	130,5	49,7	49	48,4	48	47,3	47,1	46,6	46,6	46,2	45	43,5	42,5				
65C/22	30	22	68,5	39,6	141	58,1	56,5	55,9	55,4	54,3	53,7	53,4	53,2	53,2	52,1	51	50,4	49,6	48,7		

Modelo	Potencia P2		Amp.		Peso (Kg)	Q(m³/h) (l/min)	H(m)														
	CV	KW	3-230V	3-400V			0	54	72	84	96	108	120	132	150	168	180	192	204	216	
80B/11	15	11	34,4	19,9	87	27,3	27,8	26,9	25,9	24,6	23,3	22	20,9	19,2	17,3	15,7	13,9	11,8			
80B/15	20	15	44,1	25,5	118	32,2	32,8	32	31,1	30,1	28,9	27,7	26,3	24,5	22,5	20,9	19,3	17,8			
80B/18,5	25	18,5	57,4	33,2	132,5	38,4	38,7	37,9	37,1	36,3	35,6	34,6	33,2	31,3	29,4	28,1	26,7	25,1	23,3		
80C/22	30	22	63	36,4	143	41,9	42,4	41,6	40,9	40	39,4	38,7	37,6	35,6	33,2	31,2	29				

Modelo	Código AISI-304			PVP €	Kit contrabidas AISI-304		Código AISI-316			PVP €	Kit contrabidas AISI-316					
	1-230V	230/400V	400/690V		Código	PVP €	1-230V	230/400V	400/690V		Código	PVP €				
32B/1,5	KMS01	--	--	1.290	KCS1	190	KMX01	--	--	CONSULTAR	KCX1	CONSULTAR				
32B/1,5	--	KMS02	KMS03	1.207			--	KMX02	KMX03	CONSULTAR						
32B/2,2	KMS04	--	--	1.337			KMX04	--	--	CONSULTAR						
32B/2,2	--	KMS05	KMS06	1.286			--	KMX05	KMX06	CONSULTAR						
32C/3	--	KMS07	KMS08	1.488			--	KMX07	KMX08	CONSULTAR						
32C/4	KMS09	--	--	2.051			KMX09	--	--	CONSULTAR						
32C/4	--	KMS10	KMS11	1.713			--	KMX10	KMX11	CONSULTAR						
32C/5,5	--	KMS12	KMS13	2.009			--	KMX12	KMX13	CONSULTAR						
40A/1,5	KMS14	--	--	1.319			KMX14	--	--	CONSULTAR						
40A/1,5	--	KMS15	KMS16	1.233			--	KMX15	KMX16	CONSULTAR						
40A/2,2	KMS17	--	--	1.363	KMX17	--	--	CONSULTAR								
40A/2,2	--	KMS18	KMS19	1.313	KCS2	218	--	KMX18	KMX19	CONSULTAR	KCX2	CONSULTAR				
40A/3	--	KMS20	KMS21	1.395			--	KMX20	KMX21	CONSULTAR						
40B/4	KMS22	--	--	1.967			KMX22	--	--	CONSULTAR						
40B/4	--	KMS23	KMS24	1.617			--	KMX23	KMX24	CONSULTAR						
40C/5,5	--	KMS25	KMS26	2.007			--	KMX25	KMX26	CONSULTAR						
40C/7,5	--	KMS27	KMS28	2.158			--	KMX27	KMX28	CONSULTAR						
40C/11	--	KMS29	KMS30	3.350			--	KMX29	KMX30	CONSULTAR						
50A/3	--	KMS31	KMS32	1.461			--	KMX31	KMX32	CONSULTAR						
50A/4	KMS33	--	--	2.034			KMX33	--	--	CONSULTAR						
50A/4	--	KMS34	KMS35	1.684			--	KMX34	KMX35	CONSULTAR						
50B/5,5	--	KMS36	KMS37	2.069	KCS3	253	--	KMX36	KMX37	CONSULTAR	KCX3	CONSULTAR				
50C/7,5	--	KMS38	KMS39	2.220			--	KMX38	KMX39	CONSULTAR						
50C/11	--	KMS40	KMS41	3.418			--	KMX40	KMX41	CONSULTAR						
50C/15	--	KMS42	KMS43	4.994			--	KMX42	KMX43	CONSULTAR						
50C/18,5	--	KMS44	KMS45	5.579			--	KMX44	KMX45	CONSULTAR						
65A/5,5	--	KMS46	KMS47	2.042			--	KMX46	KMX47	CONSULTAR						
65A/7,5	--	KMS48	KMS49	2.190			--	KMX48	KMX49	CONSULTAR						
65B/11	--	KMS50	KMS51	3.470			KCS4	296	--	KMX50			KMX51	CONSULTAR	KCX4	CONSULTAR
65B/15	--	KMS52	KMS53	5.052					--	KMX52			KMX53	CONSULTAR		
65C/18,5	--	KMS54	KMS55	5.678					--	KMX54			KMX55	CONSULTAR		
65C/22	--	KMS56	KMS57	6.057	--	KMX56			KMX57	CONSULTAR						
80B/11	--	KMS58	KMS59	3.611	--	KMX58			KMX59	CONSULTAR						
80B/15	--	KMS60	KMS61	5.183	KCS5	363			--	KMX60	KMX61	CONSULTAR	KCX5	CONSULTAR		
80B/18,5	--	KMS62	KMS63	5.770					--	KMX62	KMX63	CONSULTAR				
80C/22	--	KMS64	KMS65	6.181					--	KMX64	KMX65	CONSULTAR				

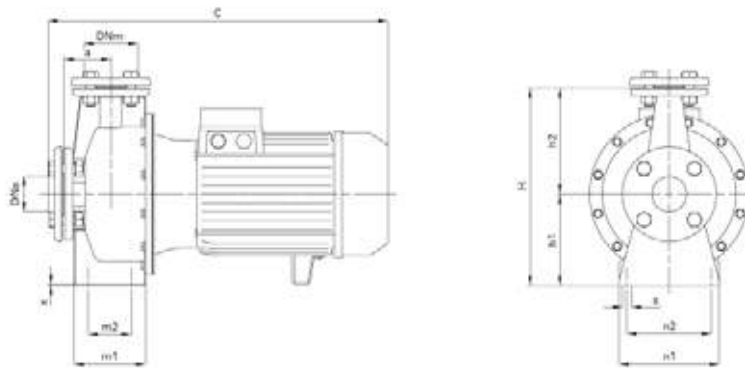
**SERIE: KMS-KMX****Electrobombas centrífugas monobloc INOX AISI 304-316**

TIPO	DIMENSIONES (mm)												
	DNm	DNa	a	h1	h2	m1	m2	n1	n2	x	s	C	H
32B/1,5	50	32	82	132	144	125	75	175	148	2	10	530	276
32B/1,5m	50	32	82	132	144	125	75	175	148	2	10	530	276
32B/2,2	50	32	82	132	144	125	75	175	148	2	10	530	276
32B/2,2m	50	32	82	132	144	125	75	175	148	2	10	530	276
32C/3	50	32	82	160	186	125	75	175	148	2	10	535	346
32C/4	50	32	82	160	186	125	75	175	148	2	10	555	346
32C/4m	50	32	82	160	186	125	75	175	148	2	10	600	346
32C/5,5	50	32	82	160	186	125	75	175	148	2	10	600	346
40A/1,5	65	40	82	132	142	125	75	175	148	2	10	535	274
40A/1,5m	65	40	82	132	142	125	75	175	148	2	10	535	274
40A/2,2	65	40	82	132	142	125	75	175	148	2	10	535	274
40A/2,2m	65	40	82	132	142	125	75	175	148	2	10	535	274
40A/3	65	40	82	132	142	125	75	175	148	2	10	535	274
40B/4	65	40	82	132	142	125	75	175	148	2	10	550	274
40B/4m	65	40	82	132	142	125	75	175	148	2	10	595	274
40C/5,5	65	40	100	160	180	140	93	175	148	2	10	615	340
40C/7,5	65	40	100	160	180	140	93	175	148	2	10	615	340
40C/11	65	40	100	160	180	140	93	175	148	2	10	645	340
50A/3	65	50	86	132	166	125	75	175	148	2	10	535	298
50A/4	65	50	86	132	166	125	75	175	148	2	10	555	298
50A/4m	65	50	86	132	166	125	75	175	148	2	10	600	298
50B/5,5	65	50	100	160	180	140	93	175	148	2	10	615	340
50C/7,5	65	50	100	160	180	140	93	175	148	2	10	615	340
50C/11	65	50	100	160	180	140	93	175	148	2	10	645	340
50C/15	65	50	100	160	180	140	93	175	148	2	10	725	340
50C/18,5	65	50	100	160	180	140	93	175	148	2	10	770	340
65A/5,5	80	65	100	160	180	140	93	175	148	2	10	615	340
65A/7,5	80	65	100	160	180	140	93	175	148	2	10	615	340
65B/11	80	65	100	160	200	140	93	175	148	2	10	645	360
65B/15	80	65	100	160	200	140	93	175	148	2	10	725	360
65B/18,5	80	65	100	160	225	140	93	175	148	2	10	770	385
65C/22	80	65	100	160	180	140	93	175	148	2	10	770	340
80B/11	100	80	125	160	225	167	93	175	148	2	10	685	385
80B/15	100	80	125	160	225	167	93	175	148	2	10	765	385
80B/18,5	100	80	125	160	225	167	93	175	148	2	10	810	385
80C/22	100	80	125	160	250	167	93	175	148	2	10	810	410

## SERIE: MN



### Electrobombas centrífugas monobloc normalizadas 2900 rpm

Altura max. (m) **92**

Caudal max. (l/min) **4000**



<b>DOMÉSTICO</b>	<input type="checkbox"/>	<input type="checkbox"/>	<input type="checkbox"/>	<input type="checkbox"/>	<input type="checkbox"/>
<b>CIVIL</b>	<input type="checkbox"/>	<input type="checkbox"/>	<input type="checkbox"/>	<input type="checkbox"/>	<input type="checkbox"/>
<b>AGRICOLA</b>	<input type="checkbox"/>	<input type="checkbox"/>	<input type="checkbox"/>	<input type="checkbox"/>	<input type="checkbox"/>
<b>INDUSTRIAL</b>	<input type="checkbox"/>	<input type="checkbox"/>	<input type="checkbox"/>	<input type="checkbox"/>	<input type="checkbox"/>

### APLICACIONES

Electrobombas centrífugas monobloc normalizadas, construidas de acuerdo a las normas DIN 24255, Muy adecuadas para aplicaciones agrícolas, industriales y en servicios generales en los mercados de la construcción, abastecimiento de aguas, riegos complejos, circulación de agua fría y caliente, climatización, etc.

### FUNCIONAMIENTO

**Fluido:** Aguas limpias o ligeramente turbias no abrasivas

**Temperatura máxima del líquido:** 90°C

**Presión máxima de ejercicio:** 10 bars. Modelos 40-250 A/BM 14 bar.

**Altura máxima de aspiración:** Consultar el NPSH en nuestro catálogo técnico

### CARACTERÍSTICAS CONSTRUCTIVAS

**CUERPO BOMBA:** En fundición gris

**SOPORTE BOMBA:** En fundición gris

**RODETE:** En fundición gris. (Bronce opcional) (AISI-316 opcional)

**EJE MOTOR:** Acero inoxidable AISI-304

**SELLO MECÁNICO:** Cerámica/Grafito. Para sellos mecánicos en Widia, consultar

### MOTOR ELÉCTRICO

Del tipo de inducción con rotor de jaula, de dos polos, cerrado y autoventilado, apto para el funcionamiento en continuo, con grado de protección IP55 y aislante clase F. Motores trifásicos 230/400 V - 50 Hz o 400/690 V - 50 Hz. Los motores trifásicos deberán ser protegidos por el usuario.

### CONEXIONES

Modelo	Ø Aspiración	Ø Impulsión
<b>MN 32</b>	DN 50	DN 32
<b>MN 40</b>	DN 65	DN 40
<b>MN 50</b>	DN 65	DN 50
<b>MN 65</b>	DN 80	DN 65
<b>MN 80</b>	DN 100	DN 80
<b>MN 100</b>	DN 125	DN 100

DIMENSIONES (mm)				BRIDAS	
DN	D	K	Taladros n°	Ø	
32	140	100	4	18	
40	150	110	4	18	
50	165	125	4	18	
65	185	145	4	18	
80	200	160	8	18	
100	220	180	8	18	
125	250	210	8	18	

Modelo	Código			Pot. P2		Amp.			Peso (Kg)	Q(m³/h) (l/min)	H(m)														
	230M	230/400	400/690	CV	kW	1-230V	3-230V	3-400V			0	6	7,5	9	12	15	18	21	24	27	30	33			
<b>MN 32-160C</b>	1344M	1344	4996	2	1,5	9,3	6,2	3,6	41	23	22,8	22,5	22	21	19,2	16,9	14								
<b>MN 32-160B</b>	1345M	1345	4997	3	2,2	12,4	8,5	4,9	44	28	27,7	27,4	27	26,2	14,9	22,9	20,1	17							
<b>MN 32-160A</b>	--	1346	4998	4	3	--	11,8	6,8	47	36,1	36,2	36	35,6	34,6	33,2	31,4	28,9	25,7	22,1						
<b>MN 32-200C</b>	1347M	1347	4999	5,5	4	22,9	15,4	8,9	56,5	40,2	40,3	40,1	39,8	38,9	37,7	36,1	34,2	31,6	28,7						
<b>MN 32-200B1</b>	--	1063	1088	7,5	5,5	--	19,6	11,3	65,5	48,3	48	47,9	47,6	46,7	45,5	44,2	42,6	40,5	37,9						
<b>MN 32-200B</b>	--	4964	5001	7,5	5,5	--	19,2	11,1	72	48,3	48	47,9	47,6	46,7	45,5	44,2	42,6	40,5	37,9	35,4					
<b>MN 32-200A</b>	--	4965	5002	10	7,5	--	24,4	14,1	79	57,9	58,3	58,4	58,4	58	57,1	55,6	53,8	51,4	49,2	46,6	44,3				
<b>MN 32-250C</b>	--	4966	5003	12,5	9,2	--	29,1	16,8	101,5	74,6		72,8	72,5	71,9	70,5	68,8	66,6	64,1	61,3						
<b>MN 32-250B</b>	--	4967	5004	15	11	--	29,1	20	105,5	84,8		84	83,9	83,6	82,7	81,1	78,6	75,4	73,2						
<b>MN 32-250A1(*)</b>	--	--	1090	20	15	--	--	27,4	120	90,1		90	89,9	89	88	86	83,5	80,8	74	61,5					
<b>MN 32-250A</b>	--	4968	5005	20	15	--	40,1	23,2	135,5	93,5		93,6	93,7	93,7	93,4	92,3	90,4	87,7	85,3						

(\*) Existencia limitada







## SERIE: MN

### Electrobombas centrífugas monobloc normalizadas

## 2900 rpm

Modelo	Código	Pot. P2		Amp.		Peso (Kg)	Q(m³/h) (l/min)	0	30	42	54	60	72	84	96	108	120	132	138	144	150	
		CV	Kw5	3-230V	3-400V			0	500	700	900	1000	1200	1400	1600	1800	2000	2200	2300	2400	2500	
MN 65-125B1(*)	--	1098	7,5	5,5	19,6	11,3	70	19,7	20,6	20,3	20	19,7	18,8	17,5	16,3	15						
MN 65-125B	4986	5025	7,5	5,5	19	11	76,5	19,7	20,6	20,3	20	19,7	18,8	17,5	16,3	15	13,1					
MN 65-125A1(*)	--	1099	10	7,5	26,1	15,1	76,5	24,6	25,2	25	24,7	24,5	23,9	23	22	20,6	18,8					
MN 65-125A	4987	5026	10	7,5	24,9	14,4	83	24,6	25,2	25	24,7	24,5	23,9	23	22	20,6	18,8	16,8				
MN 65-160C	4988	5027	12,5	9,2	29,1	16,8	99,5	28,9	30,6	30	29,6	28,5	27,2	25,3	22,9	20,2	17,5	16	13,9			
MN 65-160B	4989	5028	15	11	35,6	20,6	103,5	33,2	35,1	34,6	34,3	33,3	32,1	30,4	28,2	25,5	22,5	21,4	20,4			
MN 65-160A1(*)	--	1133	20	15	47,8	27,6	95	37,1	38,5	38,1	37,5	37,1	36,1	34,6	32,8	30,7	28,4	27	25,7			
MN 65-160A	4990	5029	20	15	32	18,5	135	40,1	42,5	42,3	42,1	41,4	40,4	38,9	37,1	35,3	32,8	31,7	30,9			
MN 65-200C	4991	5030	20	15	49	28,3	138,5	44,4		46,1	45,4	44	42,4	40,3	37,5	33,7	28,9	26,8				
MN 65-200B	4992	5031	25	18,5	60,2	34,8	153	51,7		53,9	53,4	52	50,4	48,6	45,9	43	39,4	37,1	34,6			
MN 65-200A	4993	5032	30	22,5	72,1	41,7	163,5	60,3		61,8	61,4	60,4	59,1	57,1	54,6	51,6	48,3	46,5	44,4			
MN 65-250B	4994	5033	40	30	95,7	55,3	203,5	80,6		80,6	79,5	77,1	74,1	70,4	66,1	61	54,7	51	47,3			
MN 65-250A	4995	5034	50	37	119,7	69,2	226	91,6		91,6	90,8	88,6	85,9	82,5	77,8	72,8	67,4	64,3	60,8	57,9		

(\*) Existencia limitada

Modelo	Código	Pot. P2		Amp.		Peso (Kg)	Q(m³/h) (l/min)	0	66	72	84	96	120	138	156	168	180	195	210	225	240	
		CV	Kw5	3-230V	3-400V			0	1100	1200	1400	1600	2000	2300	2600	2800	3000	3250	3500	3750	4000	
MN 80-160E	1166	1163	12,5	9,2	28,2	16,3	110	21,5	22,9	22,5	21,6	20,8	18,9	17,2	15,3	13,7						
MN 80-160D	5242	5248	15	11	34,6	20	114	25,4	27,3	27	26,6	25,4	23,5	21,8	19,9	18,3	16,4					
MN 80-160C1(*)	--	1165	20	15	44,1	25,5	104	28,5	29,5	29,3	28,6	27,8	25,7	23,9	21,7	19,9	17,9	15,2				
MN 80-160C	5243	5249	20	15	42,4	24,5	143	29	30,9	30,7	30,4	29,4	27,4	25,8	24,1	22,5	20,7	18,4				
MN 80-160B	5244	5250	25	18,5	52,4	30,3	157,5	33,6	35,9	35,7	35,4	34,5	32,9	31,6	30	28,6	27	24,5	22			
MN 80-160A	5245	5251	30	22,5	64	37	168	38	40,5	40,4	40,2	39,6	38,4	37,1	35,4	34,1	32,6	30,4	28,3	23,9		
MN 80-200B	5246	5252	40	30	99	57,2	200	50,4				53,9	52,3	50,7	48,9	47,4	45,8	43,4	40,9	38,5		
MN 80-200A	5247	5253	50	37	123,8	71,6	222	57,3				61,3	59,4	57,8	56,8	55,4	53,7	51,5	49,1	46,6	43,9	

(\*) Existencia limitada

Modelo	Código	Potencia P2		Amp.		Peso (Kg)	Q(m³/h) (l/min)	0	96	120	132	144	156	168	180	195	210	240	270	300	3300
		CV	Kw5	3-230V	3-400V			0	1600	2000	2200	2400	2600	2800	3000	3250	3500	4000	4500	5000	5500
MN 100-160B	5859	5860	40	30	98,8	57,1	208	41,7	40,7	40,7	40,4	40,1	39,6	39,1	38,5	37,8	37	35	32,3	29,2	25,7
MN 100-160A	5861	5862	50	37	121,5	70,2	230,5	46	45,1	45,1	44,9	44,7	44,3	43,9	43,3	42,7	42	40,2	37,9	35	31,9

### SUPLEMENTOS CIERRES MECÁNICOS

Modelo	Ø	Material	Bombas	PVP €
SSW20	20	WIDIA-WIDIA	32-160 y 40-125	220
SSW28	28	WIDIA-WIDIA	32-200 A 65-200 Y 80-160	425
SSS40	40	SiC-SiC	65-250, 80-200 Y 100-160	Consultar
SSW40	40	WIDIA-WIDIA	65-250, 80-200 Y 100-160	Consultar

## SERIE: MN - Rodete Standard



### Electrobombas centrífugas monobloc normalizadas

MONOFASICO				MONOFASICO				MONOFASICO			
Modelo	Código	Potencia	PVP €	Modelo	Código	Potencia	PVP €	Modelo	Código	Potencia	PVP €
	230V	CV			230V	CV			230V	CV	
<b>MN 32-160C</b>	1344M	2	<b>1.046</b>	<b>MN 40-125C</b>	4969M	2	<b>1.089</b>	<b>MN 40-160A</b>	1350M	5,5	<b>1.608</b>
<b>MN 32-160B</b>	1345M	3	<b>1.111</b>	<b>MN 40-125B</b>	4970M	3	<b>1.169</b>	<b>MN 50-125B</b>	4976M	4	<b>1.380</b>
<b>MN 32-200C</b>	1347M	5,5	<b>1.665</b>	<b>MN 40-160B</b>	1348M	4	<b>1.381</b>	<b>MN 50-125A</b>	4977M	5,5	<b>1.647</b>

TRIFASICO				
Modelo	Código		Potencia	PVP €
	230/400V	400/690V	CV	
<b>MN 32-160C</b>	1344	4996	2	<b>1.035</b>
<b>MN 32-160B</b>	1345	4997	3	<b>1.061</b>
<b>MN 32-160A</b>	1346	4998	4	<b>1.118</b>
<b>MN 32-200C</b>	1347	4999	5,5	<b>1.382</b>
<b>MN 32-200B1</b>	1063	1088	7,5	<b>1.782</b>
<b>MN 32-200B</b>	4964	5001	7,5	<b>1.832</b>
<b>MN 32-200A</b>	4965	5002	10	<b>1.929</b>
<b>MN 32-250C</b>	4966	5003	12,5	<b>2.595</b>
<b>MN 32-250B</b>	4967	5004	15	<b>2.729</b>
<b>MN 32-250A1</b>	--	1090	20	<b>2.865</b>
<b>MN 32-250A</b>	4968	5005	20	<b>3.769</b>
<b>MN 40-125C</b>	4969	5006	2	<b>1.075</b>
<b>MN 40-125B</b>	4970	5007	3	<b>1.098</b>
<b>MN 40-125A</b>	4971	5008	4	<b>1.138</b>
<b>MN 40-160B</b>	1348	5009	4	<b>1.300</b>
<b>MN 40-160A</b>	1350	5010	5,5	<b>1.344</b>
<b>MN 40-160AP</b>	8948	8949	7,5	<b>1.579</b>
<b>MN 40-200B</b>	4972	5011	7,5	<b>1.837</b>
<b>MN 40-200A</b>	4973	5012	10	<b>1.936</b>
<b>MN 40-200AP</b>	8953	8954	12,5	<b>2.463</b>
<b>MN 40-250C</b>	1066	1091	12,5	<b>2.619</b>
<b>MN 40-250B</b>	4974	5013	15	<b>2.686</b>
<b>MN 40-250A</b>	4975	5014	20	<b>3.736</b>
<b>MN 40-250BM</b>	7422	7423	25	<b>4.720</b>
<b>MN 40-250AM</b>	7424	7425	30	<b>4.989</b>
<b>MN 50-125B</b>	4976	5015	4	<b>1.298</b>
<b>MN 50-125A</b>	4977	5016	5,5	<b>1.342</b>
<b>MN 50-160B1</b>	1070	--	7,5	<b>1.730</b>
<b>MN 50-160B</b>	4978	5017	7,5	<b>1.827</b>
<b>MN 50-160A</b>	4979	5018	10	<b>1.924</b>

TRIFASICO				
Modelo	Código		Potencia	PVP €
	230/400V	400/690V	CV	
<b>MN 50-200C</b>	4980	5019	12,5	<b>2.479</b>
<b>MN 50-200B</b>	4981	5020	15	<b>2.609</b>
<b>MN 50-200A1</b>	--	1097	20	<b>2.841</b>
<b>MN 50-200A</b>	4982	5021	20	<b>3.674</b>
<b>MN 50-250C</b>	4983	5022	20	<b>3.784</b>
<b>MN 50-250B</b>	4984	5023	25	<b>4.241</b>
<b>MN 50-250A</b>	4985	5024	30	<b>4.480</b>
<b>MN 65-125B1</b>	--	1098	7,5	<b>1.827</b>
<b>MN 65-125B</b>	4986	5025	7,5	<b>1.881</b>
<b>MN 65-125A1</b>	--	1099	10	<b>1.905</b>
<b>MN 65-125A</b>	4987	5026	10	<b>1.980</b>
<b>MN 65-160C</b>	4988	5027	12,5	<b>2.489</b>
<b>MN 65-160B</b>	4989	5028	15	<b>2.619</b>
<b>MN 65-160A1</b>	--	1133	20	<b>2.849</b>
<b>MN 65-160A</b>	4990	5029	20	<b>3.674</b>
<b>MN 65-200C</b>	4991	5030	20	<b>3.784</b>
<b>MN 65-200B</b>	4992	5031	25	<b>4.235</b>
<b>MN 65-200A</b>	4993	5032	30	<b>4.480</b>
<b>MN 65-250B</b>	4994	5033	40	<b>7.985</b>
<b>MN 65-250A</b>	4995	5034	50	<b>8.660</b>
<b>MN 80-160E</b>	1166	1163	12,5	<b>2.755</b>
<b>MN 80-160D</b>	5242	5248	15	<b>2.755</b>
<b>MN 80-160C1</b>	--	1165	20	<b>2.961</b>
<b>MN 80-160C</b>	5243	5249	20	<b>3.789</b>
<b>MN 80-160B</b>	5244	5250	25	<b>4.243</b>
<b>MN 80-160A</b>	5245	5251	30	<b>4.485</b>
<b>MN 80-200B</b>	5246	5252	40	<b>7.991</b>
<b>MN 80-200A</b>	5247	5253	50	<b>8.671</b>
<b>MN 100-160B</b>	5859	5860	40	<b>8.437</b>
<b>MN 100-160A</b>	5861	5862	50	<b>8.913</b>

## SERIE: MN - Rodete Bronce

### Electrobombas centrífugas monobloc normalizadas con rodete en Bronce

MONOFASICO				MONOFASICO				MONOFASICO			
Modelo	Código	Potencia	PVP €	Modelo	Código	Potencia	PVP €	Modelo	Código	Potencia	PVP €
	230V	CV			230V	CV			230V	CV	
MN 32-160C-Br	1344MB	2	1.357	MN 40-125C	4969MB	2	1.313	MN 40-160 A-Br	1350MB	5,5	1.876
MN 32-160B-Br	1345MB	3	1.422	MN 40-125B	4970MB	3	1.393	MN 50-125 B-Br	4976MB	4	1.639
MN 32-200C-Br	1347MB	5,5	1.996	MN 40-160 B	1348MB	4	1.649	MN 50-125 A-Br	4977MB	5,5	1.906

Modelo	TRIFASICO			PVP €
	Código		Potencia	
	230/400V	400/690V	CV	
MN 32-160C-Br	1344B	4996B	2	1.346
MN 32-160B-Br	1345B	4997B	3	1.372
MN 32-160A-Br	1346B	4998B	4	1.429
MN 32-200C-Br	1347B	4999B	5,5	1.713
MN 32-200B1-Br	1063B	1088B	7,5	2.113
MN 32-200B-Br	4964B	5001B	7,5	2.163
MN 32-200A-Br	4965B	5002B	10	2.260
MN 32-250C-Br	4966B	5003B	12,5	3.225
MN 32-250B-Br	4967B	5004B	15	3.359
MN 32-250A-Br	4968B	5005B	20	4.399
MN 40-125C-Br	4969B	5006B	2	1.299
MN 40-125B-Br	4970B	5007B	3	1.322
MN 40-125A-Br	4971B	5008B	4	1.362
MN 40-160B-Br	1348B	5009B	4	1.568
MN 40-160A-Br	1350B	5010B	5,5	1.612
MN 40-160AP-Br	8948B	8949B	7,5	1.847
MN 40-200B-Br	4972B	5011B	7,5	2.224
MN 40-200A-Br	4973B	5012B	10	2.323
MN 40-200AP-Br	8953B	8954B	12,5	2.850
MN 40-250C-Br	1066B	1091B	12,5	3.134
MN 40-250B-Br	4974B	5013B	15	3.201
MN 40-250A-Br	4975B	5014B	20	4.251
MN 40-250BM-Br	7422B	7423B	25	5.235
MN 40-250AM-Br	7424B	7425B	30	5.504
MN 50-125B-Br	4976B	5015B	4	1.557
MN 50-125A-Br	4977B	5016B	5,5	1.601
MN 50-160B-Br	4978B	5017B	7,5	2.116
MN 50-160A-Br	4979B	5018B	10	2.213

Modelo	TRIFASICO			PVP €
	Código		Potencia	
	230/400V	400/690V	CV	
MN 50-200C-Br	4980B	5019B	12,5	3.049
MN 50-200B-Br	4981B	5020B	15	3.179
MN 50-200A-Br	4982B	5021B	20	4.244
MN 50-250C-Br	4983B	5022B	20	4.302
MN 50-250B-Br	4984B	5023B	25	4.759
MN 50-250A-Br	4985B	5024B	30	4.998
MN 65-125B1-Br	--	1098B	7,5	2.117
MN 65-125B-Br	4986B	5025B	7,5	2.171
MN 65-125A1-Br	--	1099B	10	2.195
MN 65-125A-Br	4987B	5026B	10	2.270
MN 65-160C-Br	4988B	5027B	12,5	2.877
MN 50-160B-Br	4989B	5028B	15	3.007
MN 65-160A-Br	4990B	5029B	20	4.062
MN 65-200C-Br	4991B	5030B	20	4.302
MN 65-200B-Br	4992B	5031B	25	4.753
MN 65-200A-Br	4993B	5032B	30	4.998
MN 65-250B-Br	4994B	5033B	40	8.713
MN 65-250A-Br	4995B	5034B	50	9.388
MN 80-160E-Br	1166B	1163B	12,5	3.146
MN 80-160D-Br	5242B	5248B	15	3.146
MN 80-160C-Br	5243B	5249B	20	4.180
MN 80-160B-Br	5244B	5250B	25	4.634
MN 80-160A-Br	5245B	5251B	30	4.876
MN 80-200B-Br	5246B	5252B	40	8.701
MN 80-200A-Br	5247B	5253B	50	9.381
MN 100-160B-Br	5859B	5860B	40	9.070
MN 100-160A-Br	5861B	5862B	50	9.546

**SERIE: MN - Rodete INOX****Electrobombas centrífugas monobloc normalizadas con rodete en AISI-316**

Modelo	MONOFASICO			PVP €	Modelo	MONOFASICO			PVP €	Modelo	MONOFASICO			PVP €
	Código	Potencia	CV			Código	Potencia	CV			Código	Potencia	CV	
	230V	230V				230V	230V							
<b>MN 32-160C-X</b>	1344MX	2		<b>1.532</b>	<b>MN 40-125C</b>	4969MX	2		<b>1.378</b>	<b>MN 40-160 A-X</b>	1350MX	5,5		<b>2.026</b>
<b>MN 32-160B-X</b>	1345MX	3		<b>1.597</b>	<b>MN 40-125B</b>	4970MX	3		<b>1.458</b>	<b>MN 50-125 B-X</b>	4976MX	4		<b>1.741</b>
<b>MN 32-200C-X</b>	1347MX	5,5		<b>2.375</b>	<b>MN 40-160 B</b>	1348MX	4		<b>1.799</b>	<b>MN 50-125 A-X</b>	4977MX	5,5		<b>2.008</b>

Modelo	TRIFASICO				PVP €	Modelo	TRIFASICO				PVP €
	Código		Potencia	CV			Código		Potencia	CV	
	230/400V	400/690V	230/400V				400/690V				
<b>MN 32-160C-X</b>	1344X	4996X	2		<b>1.521</b>	<b>MN 50-200C-X</b>	4980X	5019X	12,5		<b>3.123</b>
<b>MN 32-160B-X</b>	1345X	4997X	3		<b>1.547</b>	<b>MN 50-200B-X</b>	4981X	5020X	15		<b>3.253</b>
<b>MN 32-160A-X</b>	1346X	4998X	4		<b>1.604</b>	<b>MN 50-200A-X</b>	4982X	5021X	20		<b>4.318</b>
<b>MN 32-200C-X</b>	1347X	4999X	5,5		<b>2.092</b>	<b>MN 50-250C-X</b>	4983X	5022X	20		<b>4.486</b>
<b>MN 32-200B1-X</b>	1063X	1088X	7,5		<b>2.492</b>	<b>MN 50-250B-X</b>	4984X	5023X	25		<b>4.943</b>
<b>MN 32-200B-X</b>	4964X	5001X	7,5		<b>2.542</b>	<b>MN 50-250A-X</b>	4985X	5024X	30		<b>5.182</b>
<b>MN 32-200A-X</b>	4965X	5002X	10		<b>2.639</b>	<b>MN 65-125B1-X</b>	--	1098X	7,5		<b>2.229</b>
<b>MN 32-250C-X</b>	4966X	5003X	12,5		<b>3.588</b>	<b>MN 65-125B-X</b>	4986X	5025X	7,5		<b>2.283</b>
<b>MN 32-250B-X</b>	4967X	5004X	15		<b>3.722</b>	<b>MN 65-125A1-X</b>	--	1099X	10		<b>2.307</b>
<b>MN 32-250A-X</b>	4968X	5005X	20		<b>4.762</b>	<b>MN 65-125A-X</b>	4987X	5026X	10		<b>2.382</b>
<b>MN 40-125C-X</b>	4969X	5006X	2		<b>1.364</b>	<b>MN 65-160C-X</b>	4988X	5027X	12,5		<b>3.022</b>
<b>MN 40-125B-X</b>	4970X	5007X	3		<b>1.387</b>	<b>MN 50-160B-X</b>	4989X	5028X	15		<b>3.152</b>
<b>MN 40-125A-X</b>	4971X	5008X	4		<b>1.427</b>	<b>MN 65-160A-X</b>	4990X	5029X	20		<b>4.207</b>
<b>MN 40-160B-X</b>	1348X	5009X	4		<b>1.718</b>	<b>MN 65-200C-X</b>	4991X	5030X	20		<b>4.595</b>
<b>MN 40-160A-X</b>	1350X	5010X	5,5		<b>1.762</b>	<b>MN 65-200B-X</b>	4992X	5031X	25		<b>5.046</b>
<b>MN 40-160AP-X</b>	8948X	8949X	7,5		<b>1.997</b>	<b>MN 65-200A-X</b>	4993X	5032X	30		<b>5.291</b>
<b>MN 40-200B-X</b>	4972X	5011X	7,5		<b>2.391</b>	<b>MN 65-250B-X</b>	4994X	5033X	40		<b>8.934</b>
<b>MN 40-200A-X</b>	4973X	5012X	10		<b>2.490</b>	<b>MN 65-250A-X</b>	4995X	5034X	50		<b>9.609</b>
<b>MN 40-200AP-X</b>	8953X	8954X	12,5		<b>3.017</b>	<b>MN 80-160E-X</b>	1166X	1163X	12,5		<b>3.348</b>
<b>MN 40-250C-X</b>	1066X	1091X	12,5		<b>3.309</b>	<b>MN 80-160D-X</b>	5242X	5248X	15		<b>3.348</b>
<b>MN 40-250B-X</b>	4974X	5013X	15		<b>3.376</b>	<b>MN 80-160C-X</b>	5243X	5249X	20		<b>4.382</b>
<b>MN 40-250A-X</b>	4975X	5014X	20		<b>4.426</b>	<b>MN 80-160B-X</b>	5244X	5250X	25		<b>4.836</b>
<b>MN 40-250BM-X</b>	7422X	7423X	25		<b>5.410</b>	<b>MN 80-160A-X</b>	5245X	5251X	30		<b>5.078</b>
<b>MN 40-250AM-X</b>	7424X	7425X	30		<b>5.679</b>	<b>MN 80-200B-X</b>	5246X	5252X	40		<b>8.802</b>
<b>MN 50-125B-X</b>	4976X	5015X	4		<b>1.659</b>	<b>MN 80-200A-X</b>	5247X	5253X	50		<b>9.482</b>
<b>MN 50-125A-X</b>	4977X	5016X	5,5		<b>1.703</b>	<b>MN 100-160B-X</b>	5859X	5860X	40		<b>9.303</b>
<b>MN 50-160B-X</b>	4978X	5017X	7,5		<b>2.275</b>	<b>MN 100-160A-X</b>	5861X	5862X	50		<b>9.779</b>
<b>MN 50-160A-X</b>	4979X	5018X	10		<b>2.372</b>						



**Electrobombas centrifugas monobloc normalizadas**

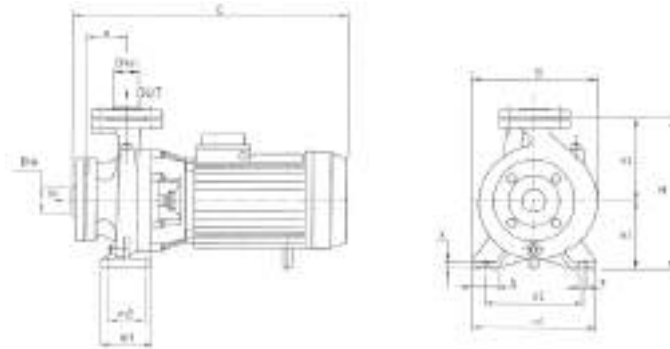

TIPO	DIMENSIONES (mm)														
	DNM	DNA	a	h1	h2	m1	m1	n1	n2	b	x	s	C	B	H
32-160 C/B/A	32	50	80	132	160	100	70	240	190	50	12	14	490	240	292
32-200 C	32	50	80	160	180	100	70	240	190	50	12	14	505	268	340
32-200 B1	32	50	80	160	180	100	70	240	190	50	12	14	520	268	340
32-200 B/A	32	50	80	160	180	100	70	240	190	50	12	14	565	268	340
32-250 C	32	50	100	180	225	125	95	320	250	65	12	14	625	305	405
32-250 B/A1	32	50	100	180	225	125	95	320	250	65	14	14	625	305	405
32-250 A	32	50	100	180	225	125	95	320	250	65	14	14	625	305	405
40-125 C/B/A	40	65	80	112	140	100	70	210	160	50	12	14	495	220	252
40-160 B	40	65	80	132	160	100	70	240	190	50	12	14	500	245	292
40-160 A	40	65	80	132	160	100	70	240	190	50	15	14	500	245	292
40-160 AP	40	65	80	132	160	100	70	240	190	50	15	14	579	245	292
40-200 B1/A1	40	65	100	160	180	100	70	265	212	50	15	14	545	273	340
40-200 B/A	40	65	100	160	180	100	70	265	212	50	15	14	590	273	340
40-200 AP	40	65	100	160	180	100	70	265	212	50	15	14	628	273	340
40-250 C/B	40	65	100	180	225	125	95	320	250	65	15	14	630	322	405
40-250 A	40	65	100	180	225	125	95	320	250	65	15	14	700	322	405
40-250 A/BM	40	65	100	180	225	125	95	320	250	65	14	14	750	332	405
50-125 B/A	50	65	100	132	160	100	70	240	190	50	12	14	525	250	292
50-160 B/A	50	65	100	160	180	100	70	265	212	50	12	14	590	270	340
50-200 C/B/A1	50	65	100	160	200	100	70	265	212	50	12	14	635	290	360
50-200 A	50	65	100	160	200	100	70	265	212	50	12	14	705	290	360
50-250 C	50	65	100	180	225	125	95	320	250	65	14	14	705	332	405
50-250 B/A	50	65	100	180	225	125	95	320	250	65	14	14	750	332	405
65-125 B1/A1	65	80	100	160	180	125	95	280	212	65	14	14	560	280	340
65-125 B/A	65	80	100	160	180	125	95	280	212	65	14	14	605	280	340
65-160 C/B/A1	65	80	100	160	200	125	95	280	212	65	14	14	635	290	360
65-160 A	65	80	100	160	200	125	95	280	212	65	14	14	705	290	360
65-200 C	65	80	100	180	225	125	95	320	250	65	14	14	705	330	405
65-200 B/A	65	80	100	180	225	125	95	320	250	65	14	14	750	330	405
65-250 B/A	65	80	100	200	250	160	120	360	280	80	16	19	850	370	450
80-160 E/D/C1	80	100	125	180	225	125	95	320	250	65	14	14	665	330	405
80-160 C	80	100	125	180	225	125	95	320	250	65	14	14	735	330	405
80-160 B/A	80	100	125	180	225	125	95	320	250	65	14	14	780	330	405
80-200 B/A	80	100	125	180	225	125	95	345	280	65	16	14	840	335	405
100-160 B/A	100	125	125	200	280	160	120	360	280	80	18	18	842	390	480

## SERIE: DN



### Electrobombas centrífugas gran caudal

Altura  
max. (m) **22**

---

Caudal  
max. (l/min) **3200**



#### APLICACIONES

Bombas centrífugas de un rodete indicadas para grandes caudales a bajas presiones. Todas las partes en contacto con el líquido están tratadas por cataforesis de larga duración, para prevenir la corrosión.

#### FUNCIONAMIENTO

**Fluido:** Líquidos moderadamente cargados de impurezas  
**Temperatura máxima del líquido:** 40°C  
**Altura máxima de aspiración:** 2 m

#### CARACTERÍSTICAS CONSTRUCTIVAS

**CUERPO BOMBA:** Fundición de hierro. Bronce (opcional)  
**RODETE:** Latón (DN-16) - Bronce/Aluminio (Resto)  
**EJE MOTOR:** Acero inoxidable AISI 316L  
**SELLO MECÁNICO:** Carbono+Resina/Cerámica  
**TORNILLERÍA:** Acero inoxidable AISI-304

#### MOTOR ELÉCTRICO

Del tipo de inducción con rotor de jaula, de dos polos, cerrado y autoventilado, eficiencia IE3, apto para el funcionamiento en continuo, con grado de protección IP55 y aislante clase F. Trifásicos 230/400 V (hasta 5,5 CV) o 400/690V - 50 Hz. Los motores trifásicos deberán ser protegidos por el usuario.

#### CONEXIONES

Ø aspiración e impulsión **3" (DN-16)**  
 Ø aspiración e impulsión **DN-100 (Resto)**

<b>DOMÉSTICO</b>	<span style="display: inline-block; width: 15px; height: 15px; background-color: #f9cb9c; border: 1px solid black;"></span>	<span style="display: inline-block; width: 15px; height: 15px; background-color: #fff2cc; border: 1px solid black;"></span>	<span style="display: inline-block; width: 15px; height: 15px; background-color: #fff2cc; border: 1px solid black;"></span>	<span style="display: inline-block; width: 15px; height: 15px; background-color: #fff2cc; border: 1px solid black;"></span>	<span style="display: inline-block; width: 15px; height: 15px; background-color: #fff2cc; border: 1px solid black;"></span>
<b>CIVIL</b>	<span style="display: inline-block; width: 15px; height: 15px; background-color: #f9cb9c; border: 1px solid black;"></span>	<span style="display: inline-block; width: 15px; height: 15px; background-color: #f9cb9c; border: 1px solid black;"></span>	<span style="display: inline-block; width: 15px; height: 15px; background-color: #f9cb9c; border: 1px solid black;"></span>	<span style="display: inline-block; width: 15px; height: 15px; background-color: #f9cb9c; border: 1px solid black;"></span>	<span style="display: inline-block; width: 15px; height: 15px; background-color: #f9cb9c; border: 1px solid black;"></span>
<b>AGRICOLA</b>	<span style="display: inline-block; width: 15px; height: 15px; background-color: #f9cb9c; border: 1px solid black;"></span>	<span style="display: inline-block; width: 15px; height: 15px; background-color: #f9cb9c; border: 1px solid black;"></span>	<span style="display: inline-block; width: 15px; height: 15px; background-color: #f9cb9c; border: 1px solid black;"></span>	<span style="display: inline-block; width: 15px; height: 15px; background-color: #fff2cc; border: 1px solid black;"></span>	<span style="display: inline-block; width: 15px; height: 15px; background-color: #fff2cc; border: 1px solid black;"></span>
<b>INDUSTRIAL</b>	<span style="display: inline-block; width: 15px; height: 15px; background-color: #f9cb9c; border: 1px solid black;"></span>	<span style="display: inline-block; width: 15px; height: 15px; background-color: #f9cb9c; border: 1px solid black;"></span>	<span style="display: inline-block; width: 15px; height: 15px; background-color: #f9cb9c; border: 1px solid black;"></span>	<span style="display: inline-block; width: 15px; height: 15px; background-color: #f9cb9c; border: 1px solid black;"></span>	<span style="display: inline-block; width: 15px; height: 15px; background-color: #f9cb9c; border: 1px solid black;"></span>

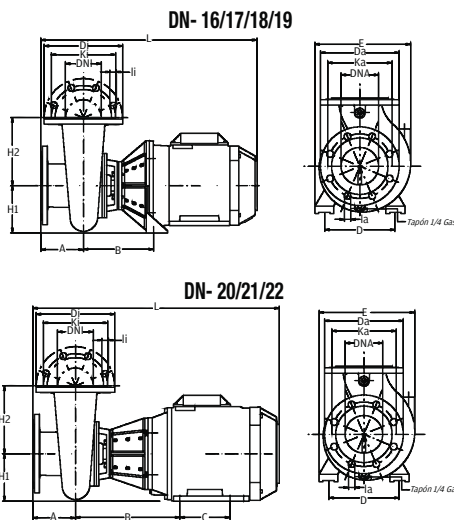

Tipo	Da	Ka	la	Nº	Di	Ki	li	A	B	C	D	E	H1	H2	L
DN 16	152	125	14	4	152	125	14	4	182	-	190	250	132	131	533
DN 17	220	180	19	8	220	180	19	8	196	-	190	267	132	190	606
DN 18	220	180	19	8	220	180	19	8	196	-	190	267	132	190	606
DN 19	220	180	19	8	220	180	19	8	196	-	190	267	132	190	606
DN 20	220	180	19	8	220	180	19	8	292	140	216	273	132	190	724
DN 21	220	180	19	8	220	180	19	8	292	140	216	273	132	190	724
DN 22	220	180	19	8	220	180	19	8	292	140	216	273	132	190	724

Modelo	Código	Potencia P2		Amp.		Peso (Kg)	Q(m³/h) (l/min)	H(m)																PVP €
		CV	KW	3-230V	3-400V			10	20	30	40	50	60	80	100	125	150	170	190					
<b>DN-16</b>	205300	4	3	9,9	5,7	36	17,9	17	16,1	14,3	10,7	7										<b>2.178</b>		
<b>DN-17</b>	205305	4	3	9,9	5,7	42		16	15,4	14,6	14,1	13	10,4	8,6	6								<b>2.178</b>	
<b>DN-18</b>	205310	5,5	4	13	7,4	51				16,2	15,2	14,1	11,3	8,3									<b>2.330</b>	
<b>DN-19</b>	205315	5,5	4	13	7,4	50						14,2	12,6	11,3	9,5	6,5							<b>2.330</b>	
<b>DN-20</b>	205320	7,5	5,5	--	10,1	60	18,1	17,8	17,3	17	16,6	16,2	15,1	14	11,8	7,6							<b>2.776</b>	
<b>DN-21</b>	205325	10	7,5	--	13,5	66						20	19,6	18,4	17	14,9	12,1	9,5	6,5				<b>2.948</b>	
<b>DN-22</b>	205330	12,5	9,2	--	16,6	75						21,8	21,2	20,7	20,1	18,8	17,2	15	12,4	10	7,3		<b>3.430</b>	

Para versiones con filtro consultar la electrobomba FDN (Página 28)  
 Opcionalmente es posible servir la bomba en versión BRONCE. Consúltenos.

**Electrobombas centrífugas monobloc normalizadas**

	Altura max. (m)	<b>93</b>
	Caudal max. (l/min)	<b>6000</b>



<b>DOMÉSTICO</b>	
<b>CIVIL</b>	
<b>AGRICOLA</b>	
<b>INDUSTRIAL</b>	

**APLICACIONES**

Electrobombas centrífugas monobloc normalizadas de eje horizontal fabricadas según normas EN733 con enganche y soporte acoplamiento con motores estándar. Se utilizan en gran parte en la alimentación hídrica, en las instalaciones de presurización y antincendios. Se suministran con contrabrida montada.

**FUNCIONAMIENTO**

**Fluido:** Líquidos moderadamente cargados de impurezas, que no contenga materiales abrasivos

**Rango temperatura del líquido:** -10°C - +90°C

**Presión máxima de ejercicio:** 10 bars

**Altura máxima de aspiración:** Consultar el NPSH en nuestro catálogo técnico

**Temperatura ambiente hasta:** 40 °C

**CARACTERÍSTICAS CONSTRUCTIVAS**

**CUERPO BOMBA:** Fundición de hierro (MNG) - AISI 316 (MNGX)

**SOPORTE MOTOR:** Fundición de hierro

**RODETE:** Fundición de hierro (MNG) - AISI 316 (MNGX). Bronce opcional.

**EJE MOTOR:** Acero inoxidable AISI 316

**SELLO MECÁNICO:** Cerámica/Grafito

**MOTOR ELÉCTRICO**

Motor estándar normalizado B35. Del tipo de inducción con rotor de jaula, de dos polos, cerrado y autoventilado, apto para el funcionamiento en continuo S1, eficiencia IE3 con grado de protección IP55 y aislante clase f. Trifásicos 400/690 V - 50 Hz. Los motores trifásicos deberán ser protegidos por el usuario.

**CONEXIONES**

Modelo	Ø Aspiración	Ø Impulsión
MNG-MNGX 80	DN 100	DN 80
MNG-MNGX 100	DN 125	DN 100

DIMENSIONES (mm)				BRIDAS	
DN	D	K	Taladros n°	Ø	
80	200	160	8	18	
100	220	180	8	18	
125	250	210	8	18	

Modelo	Código 400/690V		Potencia P2		Amp.	Peso (Kg)	Q(m³/h) (l/min)	H(m)															
	IE2	IE3	CV	KW				0	96	108	120	144	168	180	195	210	225	240					
<b>80-250B</b>	23400	E23400	60	45	77,7	418	H(m)	<b>77,2</b>	<b>80</b>	<b>79</b>	<b>77,5</b>	<b>73,1</b>	<b>69</b>	<b>67</b>	<b>64,5</b>	<b>61,8</b>	<b>58,8</b>						
<b>80-250A</b>	23401	E23401	75	55	94,6	505		<b>90</b>	<b>92,8</b>	<b>91,1</b>	<b>89,3</b>	<b>85,4</b>	<b>80,7</b>	<b>78,5</b>	<b>75,7</b>	<b>72,4</b>	<b>68,8</b>	<b>65,2</b>					
<b>100-200B</b>	23402	E23402	60	45	77,7	417	H(m)	<b>56,1</b>	<b>56,8</b>	<b>55,6</b>	<b>54,5</b>	<b>52,2</b>	<b>51,4</b>	<b>50,4</b>	<b>47,5</b>	<b>43,8</b>	<b>39,7</b>						
<b>100-200A</b>	23403	E23403	75	55	94,6	505		<b>61,1</b>	<b>62,2</b>	<b>61</b>	<b>59,9</b>	<b>58,3</b>	<b>57,4</b>	<b>56,4</b>	<b>53,8</b>	<b>50,6</b>	<b>46,8</b>	<b>42,5</b>					
<b>100-250C</b>	23404	E23404	75	55	94,6	516	H(m)	<b>71,9</b>	<b>73,2</b>	<b>72,9</b>	<b>72,2</b>	<b>70,3</b>	<b>69,3</b>	<b>67,9</b>									
<b>100-250B</b>	23406	E23406	100	75	128	645		<b>83,6</b>	<b>83,7</b>	<b>83,2</b>	<b>82,5</b>	<b>80,8</b>	<b>80</b>	<b>77,9</b>	<b>76,4</b>	<b>72</b>	<b>67,6</b>						
<b>100-250A</b>	23407	E23407	125	90	151	680		<b>93,5</b>	<b>93,9</b>	<b>93,4</b>	<b>92,4</b>	<b>89,9</b>	<b>88,8</b>	<b>87,4</b>	<b>85,8</b>	<b>80,4</b>	<b>75,8</b>	<b>73,2</b>					

**SERIE: MNG - MNGX****Electrobombas centrífugas monobloc normalizadas**

Modelo	kW	Rodete fundición hierro	
		Código 400/690V	PVP €
		IE3	IE3
<b>MNG 80-250B</b>	45	E23400	<b>13.237</b>
<b>MNG 80-250A</b>	55	E23401	<b>15.849</b>
<b>MNG 100-200B</b>	45	E23402	<b>13.375</b>
<b>MNG 100-200A</b>	55	E23403	<b>15.987</b>
<b>MNG 100-250C</b>	55	E23404	<b>16.983</b>
<b>MNG 100-250B</b>	75	E23406	<b>18.809</b>
<b>MNG 100-250A</b>	90	E23407	<b>20.085</b>

Modelo	kW	Rodete bronce	
		Código 400/690V	PVP €
		IE3	IE3
<b>MNG 80-250B</b>	45	E23400B	<b>14.651</b>
<b>MNG 80-250A</b>	55	E23401B	<b>17.263</b>
<b>MNG 100-200B</b>	45	E23402B	<b>14.718</b>
<b>MNG 100-200A</b>	55	E23403B	<b>17.330</b>
<b>MNG 100-250C</b>	55	E23404B	<b>18.656</b>
<b>MNG 100-250B</b>	75	E23406B	<b>20.482</b>
<b>MNG 100-250A</b>	90	E23407B	<b>21.758</b>

Modelo	kW	Rodete AISI-316	
		Código 400/690V	PVP €
		IE3	IE3
<b>MNG 80-250B</b>	45	E23400X	<b>14.864</b>
<b>MNG 80-250A</b>	55	E23401X	<b>17.476</b>
<b>MNG 100-200B</b>	45	E23402X	<b>14.920</b>
<b>MNG 100-200A</b>	55	E23403X	<b>17.532</b>
<b>MNG 100-250C</b>	55	E23404X	<b>18.907</b>
<b>MNG 100-250B</b>	75	E23406X	<b>20.733</b>
<b>MNG 100-250A</b>	90	E23407X	<b>22.009</b>

Modelo	kW	Bomba en AISI-316	
		Código 400/690V	PVP €
		IE3	IE3
<b>MNGX 80-250B</b>	45	EX23400	<b>21.856</b>
<b>MNGX 80-250A</b>	55	EX23401	<b>24.562</b>
<b>MNGX 100-200B</b>	45	EX23402	<b>21.895</b>
<b>MNGX 100-200A</b>	55	EX23403	<b>24.600</b>
<b>MNGX 100-250C</b>	55	EX23404	<b>26.827</b>
<b>MNGX 100-250B</b>	75	EX23406	<b>28.714</b>
<b>MNGX 100-250A</b>	90	EX23407	<b>30.040</b>

## SERIE: MA/MAX



### Bombas centrífugas normalizadas eje libre 2900 rpm

Altura max. (m) **147**

Caudal max. (l/min) **6000**



<b>DOMÉSTICO</b>	<input type="checkbox"/>	<input type="checkbox"/>	<input type="checkbox"/>	<input type="checkbox"/>	<input type="checkbox"/>
<b>CIVIL</b>	<input type="checkbox"/>	<input type="checkbox"/>	<input type="checkbox"/>	<input type="checkbox"/>	<input type="checkbox"/>
<b>AGRICOLA</b>	<input type="checkbox"/>	<input type="checkbox"/>	<input type="checkbox"/>	<input type="checkbox"/>	<input type="checkbox"/>
<b>INDUSTRIAL</b>	<input type="checkbox"/>	<input type="checkbox"/>	<input type="checkbox"/>	<input type="checkbox"/>	<input type="checkbox"/>

### APLICACIONES

Bombas centrífugas monocelulares normalizadas de eje libre, construidas de acuerdo a las normas DIN 24255. Muy adecuadas para aplicaciones agrícolas, industriales y en servicios generales en los mercados de la construcción, abastecimiento de aguas, riegos complejos, circulación de agua fría y caliente, climatización, etc.

### FUNCIONAMIENTO

**Fluido:** Aguas limpias o ligeramente turbias no abrasivas

**Temperatura máxima del líquido:** 90°C. Para 120°C CONSULTAR

**Presión máxima de ejercicio:** 10 bars

**Altura máxima de aspiración:** Consultar el NPSH en nuestro catálogo técnico

### CARACTERÍSTICAS CONSTRUCTIVAS

**CUERPO BOMBA:** En fundición gris (MA) - AISI 316 (MAX)

**ESCUDO:** En fundición gris (MA) - AISI 316 (MAX)

**SOPORTE BOMBA:** En fundición gris

**RODETE:** En fundición gris (MA) - AISI 316 (MAX)

**EJE MOTOR:** Acero inoxidable AISI 316

**SELLO MECÁNICO:** Cerámica/Grafito (Opcional con estopada). Para sellos mecánicos en Widia, consultar pag. 103

DIMENSIONES (mm)				BRIDAS	
DN	D	K	Taladros		Diagrama
			nº	Ø	
32	140	100	4	18	
40	150	110	4	18	
50	165	125	4	18	
65	185	145	4	18	
80	200	160	8	18	
100	220	180	8	18	
125	250	210	8	19	

### CONEXIONES

Modelo	Ø Aspiración	Ø Impulsión
<b>MA/MAX 32</b>	DN 50	DN 32
<b>MA/MAX 40</b>	DN 65	DN 40
<b>MA/MAX 50</b>	DN 65	DN 50
<b>MA/MAX 65</b>	DN 80	DN 65
<b>MA/MAX 80</b>	DN 100	DN 80
<b>MA/MAX 100</b>	DN 125	DN 100



Modelo	Peso (Kg)	Q (m³/h) (l/min)	H(m) / kW										
			6	7,5	9	12	15	18	21	24	27	30	33
<b>32-160C</b>	38		22,8/0,9	22,5/1,0	22/1,1	21/1,3	19,2/1,4	16,9/1,5	14/1,6				
<b>32-160B</b>	38		27,7/1,2	27,4/1,4	27,0/1,5	26,2/1,6	24,9/1,8	22,9/2,0	20,1/2,1	17/2,2			
<b>32-160A</b>	38		36,2/1,7	36/1,9	35,6/2,1	34,6/2,3	33,2/2,53	31,4/2,8	28,9/2,9	25,7/3,1	22,1/3,3		
<b>32-200C</b>	41		40,3/2,2	40,1/2,45	39,8/2,63	38,9/2,96	37,7/3,27	36,1/3,56	34,2/3,82	31,6/4,08	28,7/4,31		
<b>32-200B</b>	41		48/3,2	47,9/3,37	47,6/3,57	46,7/3,97	45,5/4,35	44,2/4,71	42,6/5,05	40,5/5,36	37,9/5,66	35,4/5,93	
<b>32-200A</b>	41		58,3/4,03	58,4/4,28	58,4/4,53	58/5,02	57,1/5,5	55,6/5,92	53,8/6,34	51,4/6,72	49,2/7,08	46,6/7,42	44,3/7,72
<b>32-250C</b>	50			72,8/5,69	72,5/6	71,9/6,59	70,5/7,17	68,8/7,69	66,6/7,17	64,1/8,67	61,3/9,08		
<b>32-250B</b>	50			84/6,93	83,9/7,29	83,6/7,99	82,7/8,66	81,1/9,28	78,6/9,87	75,4/10,44	73,2/11,05		
<b>32-250A</b>	50			93,6/7,59	93,7/7,99	93,7/8,82	93,4/9,59	92,3/10,35	90,4/11,07	87,7/11,72	85,3/12,34		



## SERIE: MA/MAX



### Bombas centrífugas normalizadas eje libre 2900 rpm

Modelo	Peso (Kg)	Q (m³/h) (l/min)	9	12	15	18	21	24	27	30	33	36	39	42	45	48
			150	200	250	300	350	400	450	500	550	600	650	700	750	800
40-125C	37		18,5/0,96	18,4/1,09	18,1/1,21	17,5/1,31	16,6/1,41	15,6/1,48	14,3/1,53	12,8/1,57	11,1/1,59	9,4/1,6				
40-125B	37		23,4/1,3	23,3/1,48	23,1/1,63	22,7/1,76	22/1,89	21/2	19,9/2,09	18,6/2,16	17/2,22	15,1/2,27	13,2/2,3			
40-125A	37		27,6/1,64	27,7/1,83	27,6/2,03	27,2/2,2	26,5/2,37	25,7/2,52	24,6/2,65	23,4/2,76	22/2,86	20,3/2,95	18,5/3,02	16,8/3,08		
40-160B	40		29,2/1,92	29,2/2,13	28,9/2,33	28,3/2,51	27,5/2,67	26,5/2,82	25,3/2,96	23,8/3,08	22,3/3,17	20,5/3,25				
40-160A	40		34,9/2,33	34,8/2,58	34,5/2,81	33,9/3,04	33,2/3,25	32,4/3,44	31,3/3,62	30/3,78	28,5/3,93	26,9/4,06	25,2/4,16	23,4/4,25		
40-160AP	40		39,8/2,76	39,9/3,06	39,8/3,33	39,4/3,6	38,7/3,85	37,9/4,08	37/4,29	35,8/4,49	34,4/4,67	32,9/4,84	31,1/5	29,3/5,14	27,4/5,27	25,3/5,39
40-200B	44		45,5/3,25	45,4/3,62	45/3,96	44,5/4,27	43,5/4,57	42,3/4,85	41/5,11	39,3/5,35	37,2/5,57	34,9/5,76	32,3/5,94	29,4/6,13		
40-200A	44		56,5/4,63	56,5/5,08	56,3/5,51	55,9/5,91	55,1/6,31	54,1/6,68	52,8/7,01	51,2/7,32	49,3/7,63	47/7,9	44,4/8,14	41,6/8,37		
40-200AP	44		61,4/4,81	61,2/5,30	60,8/5,74	60/6,16	59,1/6,56	57,9/6,95	56,4/7,31	54,7/7,65	53,1/7,96	51,1/8,25	48,5/8,51	45,5/8,73	42,2/8,93	
40-250C	50		64,4/5,5	64,2/6,02	63,8/6,56	62,4/7,11	62,7/7,65	61,9/8,14	61/8,63	59,8/8,12	57,9/9,57	55,4/10,01				
40-250B	50		73,9/6,74	74,5/7,38	73,2/7,96	71,9/8,53	71,1/9,10	70,2/9,69	69,2/10,28	68,1/10,87	66,7/11,43	64,7/11,91	62,1/12,39			
40-250A	50		84,6/8,36	84,8/9,03	84,7/9,74	84,3/10,45	83,4/11,11	82,4/11,76	81,3/12,44	80/13,08	78,5/13,66	76,9/14,23	75,4/14,80	72,8/15,37	69/15,93	72,8/15,37

Modelo	Peso (Kg)	Q (m³/h) (l/min)	12	18	24	27	30	33	36	39	42	48	54	60
			200	300	400	450	500	550	600	650	700	800	900	1000
40-250BM	53		93,3/9,78	93,1/11,18	92,4/12,65	91,7/13,38	90,9/14,06	89,8/14,73	88,3/15,38	86,5/16	84,6/16,6	79,5/17,74	72/18,83	
40-250BM	53	H(m) / kW	102,8/11,26	102,2/12,69	101,7/14,21	101,2/14,97	100,4/15,74	99,4/16,5	98,1/17,22	96,5/17,92	84,8/18,61	90,9/19,96	85/21,28	77,5/22,45

Modelo	Peso (Kg)	Q (m³/h) (l/min)	21	27	30	33	36	42	48	54	60	66	72	78
			350	450	500	550	600	700	800	900	1000	1100	1200	1300
50-125B	40,5		20,3/2,07	19,9/2,28	19,6/2,37	19,2/2,49	18,7/2,63	17,6/2,84	16,4/3	15/3,13	13,2/3,21	11,3/3,28	9,2/3,31	
50-125A	40,5		24,1/2,51	23,7/2,81	23,3/2,94	23/2,07	22,6/3,21	21,7/3,47	20,7/3,69	19,6/3,88	18,2/4,03	16,4/4,15	14,2/4,23	
50-160B	44		33,5/3,6	33,1/4,06	32,7/4,28	32,2/4,48	31,6/4,67	30,2/4,99	28,3/5,24	26,2/5,45	23,9/5,6	21,5/5,7	18,9/5,75	
50-160A	44		39,8/4,44	39,7/5,03	38,5/5,3	39,2/5,56	38,8/5,79	37,7/6,21	36/6,6	34,2/6,93	32,2/7,2	29,7/7,45	27,4/7,66	25,4/7,95
50-200C	47		49,2/6,44	48,5/6,75	47,7/7,06	46,9/7,35	44,9/7,88	42,6/8,31	40/8,67	36/9,02	32,3/9,26	28,9/9,43		
50-200B	47		54,1/7,14	53,5/7,52	52,9/7,86	52,5/8,17	50,4/8,78	48,1/9,34	45,5/9,76	42,7/10,15	38,8/10,47	35/10,73		
50-200A	47		61,5/8,36	61/8,78	60,4/9,2	59,7/9,62	58/10,38	56/11,05	53,6/11,65	50,8/12,17	47,8/12,62	44,4/13,01	39,8/13,35	
50-250C	54		68,2/10,08	67,7/10,6	67/11,11	66,3/11,6	64,7/12,52	62,8/13,33	59,9/14,14	56,2/14,94	52,1/15,59			
50-250B	54		78,4/11,72	78/12,33	77,6/12,92	77/13,49	75,1/14,55	72,9/15,53	70,3/16,44	66,9/17,34	62,9/18,18	58,5/18,96		
50-250A	54		88,3/13,2	88,1/13,87	87,7/14,56	87,2/15,22	85,8/16,51	83,8/17,74	81,4/18,9	78,5/19,99	75/21	71,2/21,94	64,8/22,82	

Modelo	Peso (Kg)	Q (m³/h) (l/min)	30	42	54	60	72	84	96	108	120	132	144
			500	700	900	1000	1200	1400	1600	1800	2000	2200	2400
65-125B	40,5		20,6/3,36	20,3/3,87	20,4/3,4	19,7/4,54	18,8/4,87	17,5/5,17	16,3/5,45	15/5,67	13,1/5,84		
65-125A	40,5		25,2/4,37	25,4/9,8	24,7/5,6	24,5/5,89	23,9/6,41	23/6,86	22/7,25	20,6/7,55	18,8/7,77	16,8/7,93	
65-160C	44			30,6/5,52	30/6,26	29,6/6,6	28,5/7,23	27,2/7,77	25,3/8,26	22,9/8,64	20,2/8,92	17,5/9,11	13,9/9,19
65-160B	44			35,1/6,51	34,6/7,37	34,3/7,77	33,3/8,56	32,1/9,24	30,4/9,85	28,2/10,38	25,5/10,82	22,5/11,17	20,4/11,49
65-160A	44			42,5/8,31	42,3/9,37	42,1/9,86	41,4/10,85	40,4/11,77	38,9/12,65	37,1/13,46	35,3/14,14	32,8/14,79	30,9/15,52
65-200C	47				16,1/10,3	45,4/10,87	44/12	42,4/12,98	40,3/13,76	37,5/14,36	33,7/14,89	28,9/15,27	
65-200B	47				53,9/12,58	53,4/13,25	52/14,51	50,4/15,66	48,6/16,56	45,9/17,56	43/18,37	39,4/18,96	34,6/16,72
65-200A	47				31,8/14,56	61,4/15,38	60,4/16,93	59,1/18,33	57,1/19,66	54,6/20,84	51,6/21,83	48,3/22,73	44,4/23,41
65-250B	54				79/20,35	78,1/21,39	75,7/23,22	72,8/24,9	69,1/26,38	65/27,68	60,6/28,79	55,6/29,75	49/30,42
65-250A	54				89/23,47	88,2/24,7	86,1/27	83,6/29,03	80,1/30,88	75,9/32,48	71,1/33,88	65,6/35,16	59,4/34,43

Modelo	Peso (Kg)	Q (m³/h) (l/min)	60	78	96	108	120	132	144	156	168	180	195	210
			1000	1300	1600	1800	2000	2200	2400	2600	2800	3000	3250	3500
65-315CN	96		96,4/28	95,6/31,7	93,8/35,3	92,3/37,6	90,7/39,8	89,1/41,9	87,5/44,2	85,5/46,3	83,2/48,3	80,8/50,3		
65-315BN	96		114,8/35,8	117/40,3	114,6/45,1	113,3/47,9	111,4/50,5	109,4/53,1	107,2/55,5	104,9/57,8	105,5/60	99,9/62,3	96,3/65,4	
65-315AN	96		138,5/45	137/50,7	135/56,1	133,5/59,5	131,7/62,8	129,5/66,1	127/69,2	124,5/72	121,8/74,8	118,8/77,3	114,8/80,1	110,4/83,1

\*Solo versión MA

## SERIE: MA/MAX



### Bombas centrífugas normalizadas eje libre

## 2900 rpm

Modelo	Peso (Kg)	Q(m³/h) (l/min)	66	84	96	120	138	144	156	180	195	210	225	240
			1100	1400	1600	1800	2000	2400	2600	3000	3250	3500	3750	4000
<b>80-160E</b>	58	H(m) / KW	22,6/6,43	21,6/7,07	20,8/7,45	18,9/8,05	17,2/8,52	16,6/8,65	15,3/8,84					
<b>80-160D</b>	58		27,3/7,74	26,3/8,53	25,4/9,03	23,5/9,79	21,8/10,32	21,2/10,49	19,9/10,76	16,4/11,07				
<b>80-160C</b>	58		30,9/8,66	30,1/9,59	29,4/12,22	27,4/11,38	25,8/12,06	25,3/12,25	24,1/12,59	20,7/13,05	18,4/13,21			
<b>80-160B</b>	58		35,9/10,61	35,2/11,57	34,5/12,25	32,9/13,69	31,6/14,62	31,1/14,9	30/15,38	27/16,04	24,5/16,35	22/16,57		
<b>80-160A</b>	58		40,5/12,04	40,1/13,42	39,6/14,34	38,4/16,05	37,1/17,19	36,6/17,57	35,4/18,29	32,6/19,34	30,4/19,84	28,3/20,38	23,9/20,28	
<b>80-200B</b>	73			54,5/18	53,9/19,22	52,3/22,05	50,7/23,79	50,2/24,21	18,9/25,06	45,8/26,97	43,4/27,97	40,9/28,81	38,5/29,48	
<b>80-200A</b>	73			61,7/21,15	61,3/22,8	59,4/26,13	57,8/28,17	57,5/28,57	56,8/29,28	53,7/31,67	51,5/32,98	49,1/34,05	46,6/34,94	43,9/35,68

Modelo	Peso (Kg)	Q(m³/h) (l/min)	96	114	132	156	180	195	210	225	240
			1600	1900	2200	2600	3000	3250	3500	3750	4000
<b>80-250B</b>	82	H(m)/KW	80/30,9	78,2/33,5	75,3/36,2	71/39,4	67/42,1	64,5/43,6	61,8/33,35	58,8/46,2	
<b>80-250A</b>	82		92,8/36,6	90,2/38,6	87,4/42,5	83,1/46,1	78,5/49,3	75,7/50,9	72,4/52,6	68,8/54,2	65,2/55,5

Modelo	Peso (Kg)	Q(m³/h) (l/min)	78	96	120	144	156	168	180	195	210	225	240	255
			1300	1600	2000	2400	2600	2800	3000	3250	3500	3750	4000	4250
<b>80-315BN</b>	97	H(m) / KW	112,4/42,4	112,2/47,5	111,1/54,1	109,1/60,2	107,9/63,1	106,4/66	104,9/68,7	102,7/72,1	100,4/75,5	98,3/79	95,7/82,4	90,8/85,2
<b>80-315AN</b>	97		141,4/55,5	140,2/61,1	138,1/68,8	135,5/77	134,1/80,8	132,5/84,4	131/87	128,7/90,2	125,8/94,7	122,5/99,4	121,7/103	118,5/106

\*Solo versión MA

Modelo	Peso (Kg)	Q(m³/h) (l/min)	108	120	132	144	156	168	180	195	210	225	240	270	300	330	360
			1800	2000	2200	2400	2600	2800	3000	3250	3500	3750	4000	4500	5000	5500	6000
<b>100-200B</b>	74	H(m)/KW	56,8/29	56,5/30	56,1/31	55,6/32	55,1/33	54,5/34	53,9/35	53,1/37	52,2/38	51,4/39	50,4/40	47,5/42	43,8/43	39,7/44	
<b>100-200A</b>	74		62,2/37	61,8/40	61,5/43	61/46	60,5/49	59,9/38	59,5/39	58,9/41	58,3/42	57,4/44	56,4/45	53,8/47	50,6/49	46,8/51	42,5/52
<b>100-250C</b>	94		73,2/40	73,1/42	72,9/44	72,6/46	72,2/47	71,8/48	71,1/50	70,3/52	69,3/54	67,9/55	64,7/58	67,6/61			
<b>100-250B</b>	94		83,7/47	83,5/49	83,2/51	82,9/53	82,5/55	82,1/57	81,4/59	80,8/61	80/62	79/64	76,4/67	72/71	67,6/74		
<b>100-250A</b>	94		93,9/52	93,7/54	93,4/56	92,9/59	92,4/61	91,8/63	90,9/65	89,9/67	88,8/69	87,4/71	84/75	80,4/78	75,8/81	73,2/86	

**NOTA:** También podemos suministrar montajes sobre bancada de estas bombas con motores eléctricos o térmicos, con acoplamiento elástico entre ambos.

## SERIE: 4MA/4MAX



**Bombas centrífugas normalizadas eje libre**  
**1450 rpm**

Altura  
max. (m)

60

Caudal  
max. (l/min)

10200



### APLICACIONES

Bombas centrífugas monocelulares normalizadas de eje libre, construidas de acuerdo a las normas DIN 24255. Muy adecuadas para aplicaciones agrícolas, industriales y en servicios generales en los mercados de la construcción, abastecimiento de aguas, riegos complejos, circulación de agua fría y caliente, climatización, etc.

### FUNCIONAMIENTO

**Fluido:** Aguas limpias o ligeramente turbias no abrasivas  
**Temperatura máxima del líquido:** 90°C. Para 120°C CONSULTAR  
**Presión máxima de ejercicio:** 10 bars

<b>DOMÉSTICO</b>	<input type="checkbox"/>	<input type="checkbox"/>	<input type="checkbox"/>	<input type="checkbox"/>	<input type="checkbox"/>
<b>CIVIL</b>	<input type="checkbox"/>	<input type="checkbox"/>	<input type="checkbox"/>	<input type="checkbox"/>	<input type="checkbox"/>
<b>AGRICOLA</b>	<input type="checkbox"/>	<input type="checkbox"/>	<input type="checkbox"/>	<input type="checkbox"/>	<input type="checkbox"/>
<b>INDUSTRIAL</b>	<input type="checkbox"/>	<input type="checkbox"/>	<input type="checkbox"/>	<input type="checkbox"/>	<input type="checkbox"/>

### CARACTERÍSTICAS CONSTRUCTIVAS

**CUERPO BOMBA:** En fundición gris (MA) - AISI 316 (MAX)  
**ESCUDO:** En fundición gris (MA) - AISI 316 (MAX)  
**SOPORTE BOMBA:** En fundición gris  
**RODETE:** En fundición gris (MA). - AISI 316 (MAX)  
**EJE MOTOR:** Acero inoxidable AISI 316 - DUPLEX  
**SELLO MECÁNICO:** Cerámica/Grafito (Opcional con estopada)

DIMENSIONES (mm)				BRIDAS	
DN	D	K	Taladros		
			nº	Ø	
32	140	100	4	18	
40	150	110	4	18	
50	165	125	4	18	
65	185	145	4	18	
80	200	160	8	18	
100	220	180	8	18	
125	250	210	8	18	
150	285	240	8	23	
200	340	295	8	23	
250	395	350	12	23	
300	445	400	12	23	

### CONEXIONES

Modelo	Ø Aspiración	Ø Impulsión
MA/MAX 32	DN 50	DN 32
MA/MAX 40	DN 65	DN 40
MA/MAX 50	DN 65	DN 50
MA/MAX 65	DN 80	DN 65
MA/MAX 80	DN 100	DN 80
MA/MAX 100	DN 125	DN 100
MA/MAX125	DN 150	DN125
MA/MAX 150	DN 200	DN 150



Modelo	Peso (Kg)	Q(m³/h) (l/min)	1,5	3	4,5	6	7,5	9	10,5	12	15	18	21
			25	50	75	100	125	150	175	200	250	300	350
32-160C	38	H(m) / KW	5,9/0,18	5,8/0,2	5,5/0,22	5,3/0,24	4,8/0,26	4,3/0,28	3,5/0,28	2,6/0,29			
32-160B	38		7,2/0,21	7,1/0,24	6,7/0,27	6,4/0,29	5,9/0,31	5,3/0,33	4,6/0,34	3,6/0,36			
32-160A	38		8,8/0,26	8,7/0,29	8,5/0,31	8,2/0,35	7,9/0,37	7,4/0,39	6,9/0,41	6,1/0,43	4/0,45		
32-200C	41		10,8/0,39	10,6/0,43	10,2/0,47	9,9/0,51	9,4/0,54	8,9/0,57	8,4/0,59	6,7/0,66	4,2/0,71		
32-200B	41		12,7/0,47	12,5/0,51	12,2/0,56	11,7/0,61	11,2/0,66	10,6/0,70	10,1/0,74	8,7/0,78	6,3/0,81		
32-200A	41		15,7/0,53	15,5/0,57	15,3/0,66	15/0,71	14,5/0,77	13,8/0,82	12,2/0,88	11,7/0,98	9,5/1,04	6,8/1,1	
32-250C	50		17,2/0,75	16,9/0,79	16,6/0,85	16,2/0,90	15,7/0,95	15,1/1	14,4/1,04	12,5/1,09	10/1,18	6,5/1,21	
32-250B	50		20/0,87	19,7/0,93	19,4/1	19/1,06	18,4/1,14	17,8/1,19	17/1,24	15,3/1,33	12,6/1,39	8,3/1,42	
32-250A	50		22,2/0,95	21,9/1,03	21,6/1,1	21,3/1,18	20,7/1,24	20/1,3	18,9/1,36	17,2/1,46	14,8/1,52	9,1/1,55	

# SERIE: 4MA/4MAX



## Bombas centrifugas normalizadas eje libre 1450 rpm

Modelo	Peso (Kg)	Q(m³/h) (l/min)	4,5	6	7,5	9	10,5	12	15	18	21	24
			75	100	125	150	175	200	250	300	350	400
40-125C	29		4,4/0,18	4,3/0,19	4,2/0,21	4,1/0,23	4/0,23	3,8/0,25	3,4/0,26	2,8/0,27	2/0,29	
40-125B	29		5,5/0,22	5,5/0,25	5,4/0,26	5,3/0,28	5,2/0,29	4/0,31	4,6/0,34	4/0,35	3,3/0,37	
40-125A	29		6,3/0,28	6,3/0,3	6,2/0,32	6,1/0,34	6/0,36	5,8/0,38	5,4/0,4	4,9/0,34	4,2/0,44	3,4/0,46
40-160B	34	H(m) / KW	7,5/0,29	7,6/0,34	7,4/0,37	7,2/0,4	7/0,42	6,8/0,43	6,1/0,45	4,9/0,47	3,7/0,48	2,5/0,46
40-160A	34		8,9/0,34	9/0,38	8,9/0,41	8,7/0,45	8,5/0,47	8,3/0,49	7,5/0,53	6,6/0,57	5,6/0,59	4,5/0,6
40-160AP	40		11,1/0,47	11,3/0,52	11,3/0,56	11,1/0,6	10,9/0,64	10,6/0,67	10/0,72	9/0,77	8/0,81	6,8/0,84
40-200B	37			11,4/0,52	11,3/0,56	11,1/0,6	10,8/0,64	10,5/0,68	9,6/0,75	8,5/0,78	6,9/0,81	4,7/0,84
40-200A	37			13,9/0,64	13,8/0,72	13,6/0,74	13,4/0,79	13,2/0,82	12,3/0,91	11,3/0,99	10/1,06	8,3/1,13
40-200AP	44			14,9/0,69	14,8/0,79	14,6/0,81	14,4/0,86	14,2/0,9	13,3/0,99	12,3/1,08	11/1,16	9,4/1,23

Modelo	Peso (Kg)	Q(m³/h) (l/min)	9	10,5	12	15	18	21	24	27	30	33
			150	175	200	250	300	350	400	450	500	550
40-250B	50	H(m) / KW	18,2/1,13	17,9/1,19	17,7/1,24	17,1/1,39	16,2/1,51	14,6/1,62	12,9/1,73	10,7/1,82	8,2/1,91	
40-250A	50	H(m) / KW	20,8/1,32	20,6/1,4	20,4/1,47	19,8/1,62	19/1,75	17,9/1,88	16,3/2	14,1/2,1	11,5/2,21	8,4/2,31

Modelo	Peso (Kg)	Q(m³/h) (l/min)	9	12	15	18	24	30	36	39	42	45	48	54
			150	200	250	300	400	500	600	650	700	750	800	900
50-125B	40,5	H(m) / KW	5,5/0,23	5,4/0,28	5,3/0,32	5,1/0,38	4,7/0,44	4,1/0,46	3,1/0,47	2,6/0,48	2,1/0,49			
50-125A	40,5		6,4/0,38	6,3/0,41	6,3/0,44	6,1/0,48	5,8/0,55	5,2/0,62	4,4/0,64	3,9/0,64	3,4/0,64	2,9/0,63		
50-160B	44		8/0,43	7,8/0,47	7,7/0,51	7,3/0,56	6,4/0,63	5,3/0,66	4/0,68	3,2/0,68	2,3/0,67			
50-160A	44		9,4/0,55	9,3/0,59	9,2/0,65	9/0,72	8,3/0,8	7,2/0,84	6/0,87	5,4/0,88	4,7/0,88	3,9/0,89	3,1/0,88	
50-200C	47		12/0,63	11,7/0,72	11,2/0,79	10,7/0,83	9,3/0,89	7,2/0,93	4,6/0,94	3,2/0,95				
50-200B	47			13,1/0,83	12,7/0,92	12,2/1,02	10,9/1,14	9,2/1,22	7/1,27	5,7/1,27	4,2/1,27			
50-200A	47			14,5/0,92	14,4/1,03	13,9/1,14	12,7/1,28	11/1,36	8,9/1,43	7,6/1,45	6,3/1,47	4,6/1,48		
50-250C	54			17,7/1,24	17,4/1,32	16,9/1,47	15,8/1,71	14,2/1,89	12,4/2,04	11/2,1	9,5/2,16	7,5/2,22		
50-250B	54			20/1,43	19,6/1,58	19,1/1,72	18,2/1,97	16,7/2,19	14,6/2,37	13,6/2,45	12/2,52	10,4/2,58	8,2/2,64	
50-250A	54			22,9/1,62	22,7/1,84	22,5/2,07	21,8/2,42	20,4/2,78	18,7/3,12	17,7/3,28	16,6/3,43	15,2/3,53	13,4/3,62	8,4/3,74

Modelo	Peso (Kg)	Q(m³/h) (l/min)	18	30	42	54	66	72	78	84	90	96
			300	500	700	900	1100	1200	1300	1400	1500	1600
50-315B	82	H(m) / KW	31,4/3,54	31,2/4,47	29,9/5,27	28,2/5,99	26,5/6,61	25,5/6,89	24,4/7,14	23,1/7,37	21,6/7,58	
50-315A	82		37,2/4,39	36,9/5,45	36/6,45	34,3/7,31	32,1/8,04	30,9/8,37	29,7/8,69	28,4/8,96	26,9/9,18	25,1/9,37

Modelo	Peso (Kg)	Q(m³/h) (l/min)	18	24	27	30	33	36	39	42	45	48	54	60	66	72	84	90
			300	400	450	500	550	600	650	700	750	800	900	1000	1100	1200	1400	1500
65-125B	41	H(m) / KW	5,1/0,48	5/0,53	5/0,55	4,9/0,57	4,7/0,6	4,6/0,63	4,4/0,64	4,3/0,66	4/0,67	3,8/0,68	3,3/0,69	2,8/0,68				
65-125A	41		6,3/0,6	6,1/0,66	6,1/0,69	6/0,73	5,9/0,76	5,8/0,79	5,6/0,81	5,5/0,82	5,3/0,83	5/0,85	4,7/0,86	4,3/0,88	3,7/0,88	3/0,88		
65-160C	49		7,6/0,8	7,5/0,85	7,3/0,89	7,2/0,93	7/0,96	6,8/1,02	6,7/1,01	6,4/1,02	6,2/1,04	5,7/1,07	5,1/1,12	4,4/1,13	3,6/1,13			
65-160B	49		8,6/0,86	8,5/0,9	8,3/0,95	8,2/1,01	8/1,06	7,5/1,16	7,6/1,14	7,4/1,17	7,2/1,19	6,5/1,25	5,9/1,28	5,2/1,31	4,4/1,33			
65-160A	49		9,9/1,06	9,9/1,14	9,8/1,2	9,6/1,25	9,5/1,3	9,3/1,34	9,1/1,39	8,9/1,42	8,7/1,46	8,2/1,52	7,6/1,58	6,8/1,63	6,1/1,67	4,6/1,72		
65-200C	53			11,6/1,26	11,5/1,35	11,4/1,44	11,3/1,53	11,1/1,59	10,9/1,66	10,5/1,72	10,3/1,79	9,7/1,9	9,1/1,96	8,3/2,01	7,4/2,06	5/2,14		
65-200B	53			13,1/1,45	13/1,51	12,8/1,61	12,7/1,7	12,5/1,77	12,3/1,88	12,1/1,95	11,9/2,01	11,3/2,11	10,6/2,21	10/2,29	9/2,36	7/2,48		
65-200A	53			14,8/1,74	14,7/1,82	14,6/1,92	14,5/2,02	14,2/2,1	14/2,18	13,9/2,26	13,7/2,34	13,3/2,48	12,7/2,59	12/2,7	11,3/2,81	9,3/3		
65-250B	76,5			21/2,87	20,8/2,98	20,4/3,18	20,1/3,38	19,8/3,5	19,3/3,61	18,8/3,7	18,4/3,78	17,3/3,87	16/3,97	14,5/4,07	12,9/4,17	8,7/4,21		
65-250A	76,5			22,9/3,41	22,5/3,56	22,1/3,7	21,7/3,79	21,4/3,88	20,9/4	20,4/4,11	19,2/4,31	18/4,44	16,9/4,58	15,4/4,71	11,5/4,79	8,8/4,8		

Modelo	Peso (Kg)	Q(m³/h) (l/min)	30	45	60	72	84	96	108	114	120	126	132	138
			500	750	1000	1200	1400	1600	1800	1900	2000	2100	2200	2300
65-315BM	94	H(m) / KW	28,9/4,52	28,2/5,42	27/6,33	25,9/6,95	24,7/7,53	23,3/8,06	21,6/8,52	20,6/8,72	19,6/8,91	18,4/9,1	17,2/9,29	
65-315AM	94		33,9/5,66	32,9/6,75	31,6/7,73	30,4/8,45	28,9/9,08	27,2/9,61	25,1/10,1	23,8/10,2	22,5/10,4	21,1/11,6	19,6/10,7	18,2/10,8

## SERIE: 4MA/4MAX



## Bombas centrífugas normalizadas eje libre

1450 rpm

Modelo	Peso (Kg)	Q(m³/h) (l/min)	30	39	48	60	78	90	102	114	126	132	144
80-160D	58		6,7/0,91	6,4/1,01	6,1/1,1	5,5/1,19	4,4/1,27	3,5/1,29	2,6/1,29				
80-160C	58		7,4/1,04	7,2/1,15	6,8/1,25	6,4/1,35	5,3/1,44	4,5/1,47	3,5/1,48	2,6/1,47			
80-160B	58			8,8/1,39	8,5/1,51	8/1,72	7,1/1,91	6,3/1,98	5,2/2,02	4,1/2,04	3/2,03		
80-160A	58			9,7/1,66	9,5/1,81	9,1/2,01	8,3/2,21	7,6/2,3	6,6/2,37	5,5/2,41	4,4/2,43		
80-200B	73				13/2,48	12,6/2,79	11,7/3,15	11/3,36	10,1/3,52	9/3,64	7,7/3,72	7,1/3,75	
80-200A	73				14,6/2,81	14,2/3,14	13,4/3,55	12,7/3,77	11,7/3,99	10,6/4,15	9,4/4,26	8,8/4,30	7,5/4,35
80-250B	82				19/3,75	18,1/4,14	16,4/4,63	16,3/4,92	14,2/5,16	13/5,33	11,7/5,48	11,1/5,54	
80-250BA	82				22,6/4,56	21,8/5,05	20,1/5,66	18,9/6,03	17,7/6,37	16,3/6,65	14,9/6,87	14,2/6,96	12,6/7,1

Modelo	Peso (Kg)	Q(m³/h) (l/min)	42	54	66	84	96	114	126	132	150	168
80-315B	97		28,3/5,5	28,1/6,3	27,6/7,1	26,4/9,1	25,4/9,7	23,8/9,5	22,5/10	21,9/10,3	19,8/10,9	
80-315A	97		35/7,3	34,8/8,3	34,4/9,2	33,3/10,5	32,4/11,4	30,7/12,6	29,5/13,2	28,8/13,5	26,4/14,3	23,7/15,1

Modelo	Peso (Kg)	Q(m³/h) (l/min)	48	60	72	84	96	108	120	132	144	156	180	204	216	228	240	252
100-200B	74		13,6/3,48	13,4/3,70	13,1/3,93	12,8/4,15	12,5/4,38	12,1/4,59	11,6/4,77	11/4,93	10,3/5,05	9,5/5,13	7,8/5,23					
100-200A	74		15,4/3,96	15,3/4,22	15/4,48	14,8/4,74	14,5/5,03	14,2/5,31	13,8/5,58	13,2/5,8	12,5/5,99	11,8/6,13	10,1/6,33					
100-250E	94		16,9/4,71	16,8/5,06	16,6/5,42	16,3/5,75	16/6,07	15,5/6,39	14,8/6,69	14/6,96	13,2/7,19	11,4/7,53						
100-250D	94		19,6/5,44	19,4/5,88	19,2/6,29	18,9/6,66	18,5/6,98	18/7,3	17,4/7,6	16,6/7,9	15,7/8,19	13,7/8,6						
100-250A	94		22,3/6,17	22,1/6,67	21,8/7,15	21,4/7,59	21/8	20,5/8,37	19,9/8,71	19,1/9,04	18,3/9,36	16,1/9,85	13,8/10,2					
100-315B	115		31,4/9,27	30,6/10,1	29,8/9,67	29/11,4	28,2/11,1	27,3/12,5	26,3/12,3	25,3/13,5	23/14,3	19,7/14,9	17,9/15,1					
100-315A	115		36,5/11	35,7/12	34,9/12,8	34/13,6	33,1/14,3	32,2/15	31,2/15,7	30,2/16,3	27,9/17,3	24,7/18,2	23,1/18,5					
100-400C	170				40,7/14,4	39,8/15,3	38,8/16,3	37,8/17,1	36,7/18	35,5/18,8	34,3/19,6	31,4/21	29,1/21,9	27,7/22,3	25,8/22,7			
100-400B	170				48,5/18,2	47,9/19,5	47/20,8	46/21,9	44,9/23	43,8/24,1	42,6/25	39,8/26,8	36,5/28,4	34,7/29	33,1/29,6	31,6/30		
100-400A	170				56/21,5	55,2/23,1	54,3/24,5	53,4/26	52,4/27,3	51,3/28,6	50,1/29,9	47,3/32,2	44,3/34	42,7/34,8	40,9/35,5	38,8/36,1	36,7/36,7	

Modelo	Peso (Kg)	Q(m³/h) (l/min)	102	114	126	138	150	168	192	216	252	276
125-250B	180		20,2/8,04	19,8/8,40	19,5/8,75	19/9,11	18,5/9,5	17,6/9,99	16,1/10,4	14,3/10,9	11,1/11,2	
125-250A	180		24/9,71	23,6/10,2	23,3/10,6	23/11	22,6/11,5	21,9/12,2	20,7/13	19,3/13,8	16,6/14,6	14,7/15

Modelo	Peso (Kg)	Q(m³/h) (l/min)	120	144	156	180	204	228	252	348	372
125-315C	150		25,8/12,7	25,5/14,1	25,3/14,7	24,7/16	24,1/17	23,3/18	22,2/19	15,7/22,3	
125-315B	150		33/16,7	32,9/18,4	32,7/19,2	32,1/20,4	31,3/21,7	30,6/23,1	29,6/24,5	24,2/29,2	22,2/30,1
125-315A	150		39,6/20,5	39,2/22,3	38,8/23,2	38,1/24,8	37,6/26,4	37/28	36,2/29,7	29,6/35,6	28,2/36,8

Modelo	Peso (Kg)	Q(m³/h) (l/min)	120	132	150	168	192	216	240	276	372	396
125-400C	180		47,6/24,7	47,5/25,8	47/27,6	46,5/29,3	45,7/31,2	44,7/33,2	43,7/35,6	42,4/38,5	33,8/45,5	
125-400B	180		54,5/28,7	54,3/30,2	54/32,3	53,5/34,3	52,7/36,9	51,7/39,3	50,6/41,8	48,8/45,4	42/53,6	39,1/55,3
125-400A	180		59,5/31,7	59,4/33,2	59,1/35,5	58,7/37,8	57,8/40,8	56,8/43,7	55,7/46,5	53,9/50,5	47,2/59,8	45/61,8

Modelo	Peso (Kg)	Q(m³/h) (l/min)	138	192	252	276	360	444	498	540	582
150-315D	210		27,9/18	27,5/20,4	26/22,8	25,5/24	23,6/27,8	19/30,3			
150-315C	210		32,2/20,8	32,1/23,9	30,7/26,7	30,2/28	28,3/32,4	24,7/35,8	21,4/37,6		
150-315B	210		36,3/24	36/27,5	34,9/30,8	34,5/32,3	32,5/36,9	29,3/41,1	26,5/43,3	23,6/45	
150-315A	210		41/27,4	40,8/31,3	39,5/35,6	39,2/37,1	37/42,6	34,1/48,1	31,4/50,8	28,9/52,6	25,8/54,4

Modelo	Peso (Kg)	Q(m³/h) (l/min)	168	192	216	240	252	312	384	420	456	492	528	564	600
150-400B	180		54,4/41,9	53,9/44,3	53,5/46,7	52,9/49	52,6/50,1	50,9/55,6	49,4/61,9	47,6/65	45,3/67,7	42,9/70,2	40,1/72,6	36,7/74,7	
150-400A	180		60,3/47	60/49,6	59,9/52,2	59,1/54,8	58,8/56,1	57,1/62,7	55,7/69,7	54,4/73,5	52,7/76,9	50,6/79,8	47,7/82,8	44,5/85,6	41/88,3

**NOTA:** También podemos suministrar montajes sobre bancada de estas bombas con motores eléctricos o térmicos, con acoplamiento elástico entre ambos.



## SERIE: 4MA/4MAX



### Bombas centrifugas normalizadas eje libre 1450 rpm

Modelo	Peso (Kg)	Q(m³/h) (l/min)	200	250	400	600	800	850	900	1100	1170	1200	1300	1400	1500	1600
			3333	4167	5000	10000	13333	14167	15000	18333	19500	20000	21667	23333	25000	26667
<b>200-315D</b>	345		21,7/24,3	21,8/26,1	21,2/31,2	18,3/36,1	12,5/37									
<b>200-315C</b>	345		26,6/29,4	26,4/31,4	25,9/37,6	23,1/43,1	16,9/45,4	14,6/45,6								
<b>200-315B</b>	345		33,4/36,3	33,2/38,9	32,2/46,3	28,6/52,7	21,7/55,7	19,4/55,6	16,7/55,3							
<b>200-315A</b>	345		35,9/39,5	35,8/42,1	35/50,1	31,8/58,8	24,9/62,4	22,5/62,5	19,8/62,2							
<b>200-400C</b>	346		44,1/45,9	44,1/50,2	43,6/62,5	39,9/77,6	31,5/89,6									
<b>200-400B</b>	346		50,8/54,3	51/58,9	50,6/73,9	47,2/91,3	39,5/106	36,6/109								
<b>200-400A</b>	346		58,5/65	58,6/70,3	58,2/87,3	52,2/107	48,2/125	45,5/129	44/132							
<b>250-315C</b>	350	H(m) / KW	25,5/37,8	25,3/44,2	24,1/51,7	22,3/57,7	21,7/58,8	21/59,6	16,8/59,9							
<b>250-315B</b>	350		33/54,8	32,7/61,2	31,8/68,7	29,6/74,6	28,6/75,3	27,5/75,6	21,7/74,5	19/73,4						
<b>250-315B</b>	350		35/57,6	34,4/64,5	33,3/73,3	31,3/78,5	30,4/79	29,3/79,3	23/78,3	20,7/77	20/76,4					
<b>250-400D</b>	400		36,9/61,7	39,4/71,3	39/84,2	37,7/89,7	36,4/94,4	35,2/101	33,5/104	28,6/111	27,7/112	24,3/115				
<b>250-400C</b>	400		45,8/71,9	45,4/83,1	44,9/98,1	43,7/105	42,4/112	41,2/118	39,7/121	35,4/131	34,5/134	31,3/135	27,4/138			
<b>250-400B</b>	400		51,7/84,2	51,4/97,5	51/115	49,9/123	48,7/131	47,6/138	46,2/143	42,3/156	41,5/157	38,5/162	34,8/165	30,3/167		
<b>250-400A</b>	400		47,4/91,9	57/107	56,5/127	55,3/136	54,1/145	53/153	51,7/159	47,9/174	47,1/176	44,3/182	40,8/186	36,6/189	31,7/191	

**SERIE: MA/4MA****Bombas centrífugas normalizadas eje libre**

Modelo	Rodete Standard	PVP €
MA 32-160C	MA01	1.013
MA 32-160B	MA02	1.013
MA 32-160A	MA03	1.013
MA 32-200C	MA04	1.076
MA 32-200B	MA05	1.076
MA 32-200A	MA06	1.076
MA 32-250C	MA07	1.384
MA 32-250B	MA08	1.384
MA 32-250A	MA09	1.384
MA 40-125C	MA10	1.030
MA 40-125B	MA11	1.030
MA 40-125A	MA12	1.030
MA 40-160B	MA13	1.057
MA 40-160A	MA14	1.057
MA 40-160AP	MA95	1.057
MA 40-200B	MA15	1.080
MA 40-200A	MA16	1.080
MA 40-200AP	MA96	1.080
MA 40-250C	MA97	1.203
MA 40-250B	MA17	1.203
MA 40-250A	MA18	1.203
MA 40-250BM	MA84	1.203
MA 40-250AM	MA85	1.203
MA 50-125B	MA19	1.096
MA 50-125A	MA20	1.096
MA 50-160B	MA21	1.120
MA 50-160A	MA22	1.120
MA 50-200C	MA23	1.131
MA 50-200B	MA24	1.131
MA 50-200A	MA25	1.131
MA 50-250C	MA26	1.254
MA 50-250B	MA27	1.254
MA 50-250A	MA28	1.254
MA 50-315B	MA52	3.167
MA 50-315A	MA53	3.167
MA 50-315DN	MA86	3.167
MA 50-315CN	MA87	3.167
MA 50-315BN	MA88	3.167
MA 50-315AN	MA89	3.167
MA 65-125B	MA29	1.182
MA 65-125A	MA30	1.182
MA 65-160C	MA31	1.222
MA 65-160B	MA32	1.222
MA 65-160A	MA33	1.222
MA 65-200C	MA34	1.244
MA 65-200B	MA35	1.244
MA 65-200A	MA36	1.244
MA 65-250B	MA37	2.193
MA 65-250A	MA38	2.193
MA 65-315D	MA45	3.009
MA 65-315C	MA46	3.009
MA 65-315B	MA47	3.009
MA 65-315A	MA48	3.009
MA 65-315CN	MA90	3.232
MA 65-315BN	MA91	3.232
MA 65-315AN	MA92	3.232

Rodete en Bronce	PVP €
MA01B	1.324
MA02B	1.324
MA03B	1.324
MA04B	1.407
MA05B	1.407
MA06B	1.407
MA07B	2.014
MA08B	2.014
MA09B	2.014
MA10B	1.254
MA11B	1.254
MA12B	1.254
MA13B	1.325
MA14B	1.325
MA95B	1.325
MA15B	1.467
MA16B	1.467
MA96B	1.467
MA97B	1.718
MA17B	1.718
MA18B	1.718
MA84B	1.718
MA85B	1.718
MA19B	1.355
MA20B	1.355
MA21B	1.409
MA22B	1.409
MA23B	1.701
MA24B	1.701
MA25B	1.701
MA26B	1.770
MA27B	1.770
MA28B	1.770
MA52B	4.319
MA53B	4.319
MA86B	4.319
MA87B	4.319
MA88B	4.319
MA89B	4.319
MA29B	1.472
MA30B	1.472
MA31B	1.610
MA32B	1.610
MA33B	1.610
MA34B	1.762
MA35B	1.762
MA36B	1.762
MA37B	2.921
MA38B	2.921
MA45B	4.281
MA46B	4.281
MA47B	4.281
MA48B	4.281
MA90B	4.504
MA91B	4.504
MA92B	4.504

Rodete AISI-316	PVP €
MA01X	1.513
MA02X	1.513
MA03X	1.513
MA04X	1.805
MA05X	1.805
MA06X	1.805
MA07X	2.402
MA08X	2.402
MA09X	2.402
MA10X	1.328
MA11X	1.328
MA12X	1.328
MA13X	1.486
MA14X	1.486
MA95X	1.486
MA15X	1.650
MA16X	1.650
MA96X	1.650
MA97X	1.912
MA17X	1.912
MA18X	1.912
MA84X	1.912
MA85X	1.912
MA19X	1.468
MA20X	1.468
MA21X	1.579
MA22X	1.579
MA23X	1.792
MA24X	1.792
MA25X	1.792
MA26X	1.974
MA27X	1.974
MA28X	1.974
MA52X	4.491
MA53X	4.491
MA86X	4.491
MA87X	4.491
MA88X	4.491
MA89X	4.491
MA29X	1.596
MA30X	1.596
MA31X	1.766
MA32X	1.766
MA33X	1.766
MA34X	2.077
MA35X	2.077
MA36X	2.077
MA37X	3.168
MA38X	3.168
MA45X	4.182
MA46X	4.182
MA47X	4.182
MA48X	4.182
MA90X	4.405
MA91X	4.405
MA92X	4.405

## SERIE: MA/4MA

### Bombas centrífugas normalizadas eje libre



Modelo	Rodete Standard	PVP €
MA 80-160D	MA39	1.300
MA 80-160C	MA40	1.300
MA 80-160B	MA41	1.300
MA 80-160A	MA42	1.300
MA 80-200B	MA43	2.195
MA 80-200A	MA44	2.195
MA 80-250B	MA56	3.167
MA 80-250A	MA57	3.167
MA 80-315B	MA58	3.280
MA 80-315A	MA59	3.280
MA 80-315BN	MA93	3.502
MA 80-315AN	MA94	3.502
MA 100-200B	MA60	2.872
MA 100-200A	MA61	2.872
MA 100-250B	MA62	3.370
MA 100-250A	MA63	3.370
MA 100-315B	MA64	4.126
MA 100-315A	MA65	4.126
MA 100-400C	MA66	6.697
MA 100-400B	MA67	6.697
MA 100-400A	MA68	6.697
MA 125-250B	MA76	5.152
MA 125-250A	MA77	5.152
MA 125-315C	MA78	6.906
MA 125-315B	MA79	6.906
MA 125-315A	MA80	6.906
MA 125-400C	MA81	6.906
MA 125-400B	MA82	6.906
MA 125-400A	MA83	6.906
MA 150-315D	MA69	6.621
MA 150-315C	MA70	6.621
MA 150-315B	MA71	6.621
MA 150-315A	MA72	6.621
MA 150-400C	MA73	7.004
MA 150-400B	MA74	7.004
MA 150-400A	MA75	7.004
MA 200-315D	MAA0	16.235
MA 200-315C	MAA1	16.235
MA 200-315B	MAA2	16.235
MA 200-315A	MAA3	16.235
MA 200-400C	MAA4	16.921
MA 200-400B	MAA5	16.921
MA 200-400A	MAA6	16.921
MA 250 -315C	MAA7	17.266
MA 250 -315B	MAA8	17.266
MA 250 -315A	MAA9	17.266
MA 250-400D	MAB0	17.991
MA 250-400C	MAB1	17.991
MA 250-400B	MAB2	17.991
MA 250-400A	MAB3	17.991

Rodete en Bronce	PVP €
MA39B	1.691
MA40B	1.691
MA41B	1.691
MA42B	1.691
MA43B	2.905
MA44B	2.905
MA56B	4.092
MA57B	4.092
MA58B	4.277
MA59B	4.277
MA93B	4.499
MA94B	4.499
MA60B	3.712
MA61B	3.712
MA62B	4.301
MA63B	4.301
MA64B	6.833
MA65B	6.833
MA66B	9.404
MA67B	9.404
MA68B	9.404
MA76B	6.310
MA77B	6.310
MA78B	9.977
MA79B	9.977
MA80B	9.977
MA81B	9.977
MA82B	9.977
MA83B	9.977
MA69B	9.664
MA70B	9.664
MA71B	9.664
MA72B	9.664
MA73B	10.047
MA74B	10.047
MA75B	10.047
MAA0B	19.758
MAA1B	19.758
MAA2B	19.758
MAA3B	19.758
MAA4B	20.917
MAA5B	20.917
MAA6B	20.917
MAA7B	20.525
MAA8B	20.525
MAA9B	20.525
MAB0B	22.038
MAB1B	22.038
MAB2B	22.038
MAB3B	22.038

Rodete AISI-316	PVP €
MA39X	1.911
MA40X	1.911
MA41X	1.911
MA42X	1.911
MA43X	3.028
MA44X	3.028
MA56X	4.366
MA57X	4.366
MA58X	4.629
MA59X	4.629
MA93X	4.851
MA94X	4.851
MA60X	4.075
MA61X	4.075
MA62X	4.663
MA63X	4.663
MA64X	6.642
MA65X	6.642
MA66X	9.213
MA67X	9.213
MA68X	9.213
MA76X	6.606
MA77X	6.606
MA78X	9.995
MA79X	9.995
MA80X	9.995
MA81X	9.995
MA82X	9.995
MA83X	9.995
MA69X	9.317
MA70X	9.317
MA71X	9.317
MA72X	9.317
MA73X	9.700
MA74X	9.700
MA75X	9.700
MAA0X	20.149
MAA1X	20.149
MAA2X	20.149
MAA3X	20.149
MAA4X	21.051
MAA5X	21.051
MAA6X	21.051
MAA7X	20.879
MAA8X	20.879
MAA9X	20.879
MAB0X	23.545
MAB1X	23.545
MAB2X	23.545
MAB3X	23.545

**SERIE: MA/4MA****Bombas centrífugas normalizadas eje libre - estopada**

Modelo	Rodete Standard	PVP €
MA 32-160C	MA01E	1.421
MA 32-160B	MA02E	1.421
MA 32-160A	MA03E	1.421
MA 32-200C	MA04E	1.484
MA 32-200B	MA05E	1.484
MA 32-200A	MA06E	1.484
MA 32-250C	MA07E	1.792
MA 32-250B	MA08E	1.792
MA 32-250A	MA09E	1.792
MA 40-125C	MA10E	1.438
MA 40-125B	MA11E	1.438
MA 40-125A	MA12E	1.438
MA 40-160B	MA13E	1.465
MA 40-160A	MA14E	1.465
MA 40-160AP	MA95E	1.465
MA 40-200B	MA15E	1.488
MA 40-200A	MA16E	1.488
MA 40-200AP	MA96E	1.488
MA 40-250C	MA97E	1.611
MA 40-250B	MA17E	1.611
MA 40-250A	MA18E	1.611
MA 40-250BM	MA84E	1.611
MA 40-250AM	MA85E	1.611
MA 50-125B	MA19E	1.504
MA 50-125A	MA20E	1.504
MA 50-160B	MA21E	1.528
MA 50-160A	MA22E	1.528
MA 50-200C	MA23E	1.539
MA 50-200B	MA24E	1.539
MA 50-200A	MA25E	1.539
MA 50-250C	MA26E	1.662
MA 50-250B	MA27E	1.662
MA 50-250A	MA28E	1.662
MA 65-125B	MA29E	1.590
MA 65-125A	MA30E	1.590
MA 65-160C	MA31E	1.630
MA 65-160B	MA32E	1.630
MA 65-160A	MA33E	1.630
MA 65-200C	MA34E	1.652
MA 65-200B	MA35E	1.652
MA 65-200A	MA36E	1.652
MA 65-250B	MA37E	2.601
MA 65-250A	MA38E	2.601

Rodete en Bronce	PVP €
MA01BE	1.732
MA02BE	1.732
MA03BE	1.732
MA04BE	1.815
MA05BE	1.815
MA06BE	1.815
MA07BE	2.422
MA08BE	2.422
MA09BE	2.422
MA10BE	1.662
MA11BE	1.662
MA12BE	1.662
MA13BE	1.733
MA14BE	1.733
MA95BE	1.733
MA15BE	1.875
MA16BE	1.875
MA96BE	1.875
MA97BE	2.126
MA17BE	2.126
MA18BE	2.126
MA84BE	2.126
MA85BE	2.126
MA19BE	1.763
MA20BE	1.763
MA21BE	1.817
MA22BE	1.817
MA23BE	2.109
MA24BE	2.109
MA25BE	2.109
MA26BE	2.178
MA27BE	2.178
MA28BE	2.178
MA29BE	1.880
MA30BE	1.880
MA31BE	2.018
MA32BE	2.018
MA33BE	2.018
MA34BE	2.170
MA35BE	2.170
MA36BE	2.170
MA37BE	3.329
MA38BE	3.329

Rodete AISI-316	PVP €
MA01XE	1.921
MA02XE	1.921
MA03XE	1.921
MA04XE	2.213
MA05XE	2.213
MA06XE	2.213
MA07XE	2.810
MA08XE	2.810
MA09XE	2.810
MA10XE	1.736
MA11XE	1.736
MA12XE	1.736
MA13XE	1.894
MA14XE	1.894
MA95XE	1.894
MA15XE	2.058
MA16XE	2.058
MA96XE	2.058
MA97XE	2.320
MA17XE	2.320
MA18XE	2.320
MA84XE	2.320
MA85XE	2.320
MA19XE	1.876
MA20XE	1.876
MA21XE	1.987
MA22XE	1.987
MA23XE	2.200
MA24XE	2.200
MA25XE	2.200
MA26XE	2.382
MA27XE	2.382
MA28XE	2.382
MA29XE	2.004
MA30XE	2.004
MA31XE	2.174
MA32XE	2.174
MA33XE	2.174
MA34XE	2.485
MA35XE	2.485
MA36XE	2.485
MA37XE	3.576
MA38XE	3.576

## SERIE: MA/4MA

### Bombas centrífugas normalizadas eje libre - estopada



Modelo	Rodete Standard	PVP €
MA 80-160D	MA39E	1.708
MA 80-160C	MA40E	1.708
MA 80-160B	MA41E	1.708
MA 80-160A	MA42E	1.708
MA 80-200B	MA43E	2.603
MA 80-200A	MA44E	2.603
MA 80-250B	MA56E	3.575
MA 80-250A	MA57E	3.575
MA 100-200B	MA60E	2.781
MA 100-200A	MA61E	2.781
MA 100-250B	MA62E	3.279
MA 100-250A	MA63E	3.279
MA 100-315B	MA64E	4.534
MA 100-315A	MA65E	4.534
MA 100-400C	MA66E	6.507
MA 100-400B	MA67E	6.507
MA 100-400A	MA68E	6.507
MA 125-250B	MA76E	5.061
MA 125-250A	MA77E	5.061
MA 125-315C	MA78E	6.112
MA 125-315B	MA79E	6.112
MA 125-315A	MA80E	6.112
MA 125-400C	MA81E	6.495
MA 125-400B	MA82E	6.495
MA 125-400A	MA83E	6.495
MA 150-315D	MA69E	6.210
MA 150-315C	MA70E	6.210
MA 150-315B	MA71E	6.210
MA 150-315A	MA72E	6.210
MA 150-400C	MA73E	6.593
MA 150-400B	MA74E	6.593
MA 150-400A	MA75E	6.593

Rodete en Bronce	PVP €
MA39BE	2.099
MA40BE	2.099
MA41BE	2.099
MA42BE	2.099
MA43BE	3.313
MA44BE	3.313
MA56BE	4.500
MA57BE	4.500
MA60BE	3.621
MA61BE	3.621
MA62BE	4.210
MA63BE	4.210
MA64BE	4.241
MA65BE	4.241
MA66BE	9.214
MA67BE	9.214
MA68BE	9.214
MA76BE	6.219
MA77BE	6.219
MA78BE	9.183
MA79BE	9.183
MA80BE	9.183
MA81BE	9.566
MA82BE	9.566
MA83BE	9.566
MA69BE	9.253
MA70BE	9.253
MA71BE	9.253
MA72BE	9.253
MA73BE	9.636
MA74BE	9.636
MA75BE	9.636

Rodete AISI-316	PVP €
MA39XE	2.319
MA40XE	2.319
MA41XE	2.319
MA42XE	2.319
MA43XE	3.436
MA44XE	3.436
MA56XE	4.774
MA57XE	4.774
MA60XE	3.984
MA61XE	3.984
MA62XE	4.572
MA63XE	4.572
MA64XE	7.050
MA65XE	7.050
MA66XE	9.023
MA67XE	9.023
MA68XE	9.023
MA76XE	6.515
MA77XE	6.515
MA78XE	9.201
MA79XE	9.201
MA80XE	9.201
MA81XE	9.584
MA82XE	9.584
MA83XE	9.584
MA69XE	8.906
MA70XE	8.906
MA71XE	8.906
MA72XE	8.906
MA73XE	9.289
MA74XE	9.289
MA75XE	9.289



## SERIE: MAX



### Bombas centrifugas normalizadas eje libre AISI-316



SELLO MECÁNICO		
Modelo	Código	PVP €
MAX 32-160C	MAX01	4.740
MAX 32-160B	MAX02	4.740
MAX 32-160A	MAX03	4.740
MAX 32-200C	MAX04	5.034
MAX 32-200B	MAX05	5.034
MAX 32-200A	MAX06	5.034
MAX 32-250C	MAX07	6.378
MAX 32-250B	MAX08	6.378
MAX 32-250A	MAX09	6.378
MAX 40-125C	MAX10	4.518
MAX 40-125B	MAX11	4.518
MAX 40-125A	MAX12	4.518
MAX 40-160B	MAX13	4.851
MAX 40-160A	MAX14	4.851
MAX 40-160AP	MAX95	4.851
MAX 40-200B	MAX15	5.127
MAX 40-200A	MAX16	5.127
MAX 40-200AP	MAX96	5.127
MAX 40-250B	MAX17	5.808
MAX 40-250A	MAX18	5.808
MAX 50-125B	MAX19	5.014
MAX 50-125A	MAX20	5.014
MAX 50-160B	MAX21	5.584
MAX 50-160A	MAX22	5.584
MAX 50-200C	MAX23	5.281
MAX 50-200B	MAX24	5.281
MAX 50-200A	MAX25	5.281
MAX 50-250C	MAX26	5.281
MAX 50-250B	MAX27	6.520
MAX 50-250A	MAX28	6.520
MAX 50-315B	MAX52	11.363
MAX 50-315A	MAX53	11.363
MAX 65-125B	MAX29	5.225
MAX 65-125A	MAX30	5.225

ESTOPADA	
Código	PVP €
MAX01E	5.148
MAX02E	5.148
MAX03E	5.148
MAX04E	5.442
MAX05E	5.442
MAX06E	5.442
MAX07E	6.786
MAX08E	6.786
MAX09E	6.786
MAX10E	4.926
MAX11E	4.926
MAX12E	4.926
MAX13E	5.259
MAX14E	5.259
MAX95E	5.259
MAX15E	5.535
MAX16E	5.535
MAX96E	5.535
MAX17E	6.216
MAX18E	6.216
MAX19E	5.422
MAX20E	5.422
MAX21E	5.992
MAX22E	5.992
MAX23E	5.689
MAX24E	5.689
MAX25E	5.689
MAX26E	5.689
MAX27E	6.928
MAX28E	6.928
MAX29E	5.633
MAX30E	5.633

SELLO MECÁNICO		
Modelo	Código	PVP €
MAX 65-160C	MAX31	5.695
MAX 65-160B	MAX32	5.695
MAX 65-160A	MAX33	5.695
MAX 65-200C	MAX34	5.979
MAX 65-200B	MAX35	5.979
MAX 65-200A	MAX36	5.979
MAX 65-250B	MAX37	8.111
MAX 65-250A	MAX38	8.111
MAX 65-315D	MAX45	10.336
MAX 65-315C	MAX46	10.336
MAX 65-315B	MAX47	10.336
MAX 65-315A	MAX48	10.336
MAX 80-160D	MAX39	6.330
MAX 80-160C	MAX40	6.330
MAX 80-160B	MAX41	6.330
MAX 80-160A	MAX42	6.330
MAX 80-200B	MAX43	7.755
MAX 80-200A	MAX44	7.755
MAX 80-250B	MAX56	7.755
MAX 80-250A	MAX57	7.755
MAX 80-315B	MAX58	14.454
MAX 80-315A	MAX59	14.454
MAX 100-200B	MAX60	12.237
MAX 100-200A	MAX61	12.237
MAX 100-250B	MAX62	13.139
MAX 100-250A	MAX63	13.139
MAX 100-315B	MAX64	14.340
MAX 100-315A	MAX65	14.340
MAX 100-400C	MAX66	21.600
MAX 100-400B	MAX67	21.600
MAX 100-400A	MAX68	21.600
MAX 125-250B	MAX76	15.294
MAX 125-250A	MAX77	15.294
MAX 125-315C	MAX78	22.104
MAX 125-315B	MAX79	22.104
MAX 125-315A	MAX80	22.104
MAX 125-400C	MAX81	23.017
MAX 125-400B	MAX82	23.017
MAX 125-400A	MAX83	23.017
MAX 150-315D	MAX69	22.822
MAX 150-315C	MAX70	22.822
MAX 150-315B	MAX71	22.822
MAX 150-315A	MAX72	22.822
MAX 150-400C	MAX73	25.772
MAX 150-400B	MAX74	25.772
MAX 150-400A	MAX75	25.772
MAX 200-315D	MAXA0	39.173
MAX 200-315C	MAXA1	39.173
MAX 200-315B	MAXA2	39.173
MAX 200-315A	MAXA3	39.173
MAX 200-400C	MAXA4	41.859
MAX 200-400B	MAXA5	41.859
MAX 200-400A	MAXA6	41.859
MAX 250 -315C	MAXA7	46.206
MAX 250 -315B	MAXA8	46.206
MAX 250 -315A	MAXA9	46.206
MAX 250-400D	MAXB0	53.240
MAX 250-400C	MAXB1	53.240
MAX 250-400B	MAXB2	53.240
MAX 250-400A	MAXB3	53.240

ESTOPADA	
Código	PVP €
MAX31E	6.103
MAX32E	6.103
MAX33E	6.103
MAX34E	6.387
MAX35E	6.387
MAX36E	6.387
MAX37E	8.519
MAX38E	8.519
MAX39E	6.738
MAX40E	6.738
MAX41E	6.738
MAX42E	6.738
MAX43E	8.163
MAX44E	8.163
MAX56E	8.163
MAX57E	8.163
MAX60E	12.146
MAX61E	12.146
MAX62E	13.048
MAX63E	13.048
MAX64E	14.748
MAX65E	14.748
MAX66E	21.410
MAX67E	21.410
MAX68E	21.410
MAX76E	15.203
MAX77E	15.203
MAX78E	21.693
MAX79E	21.693
MAX80E	21.693
MAX81E	22.606
MAX82E	22.606
MAX83E	22.606
MAX69E	22.411
MAX70E	22.411
MAX71E	22.411
MAX72E	22.411
MAX73E	25.361
MAX74E	25.361
MAX75E	25.361

**Bombas centrífugas normalizadas eje libre**

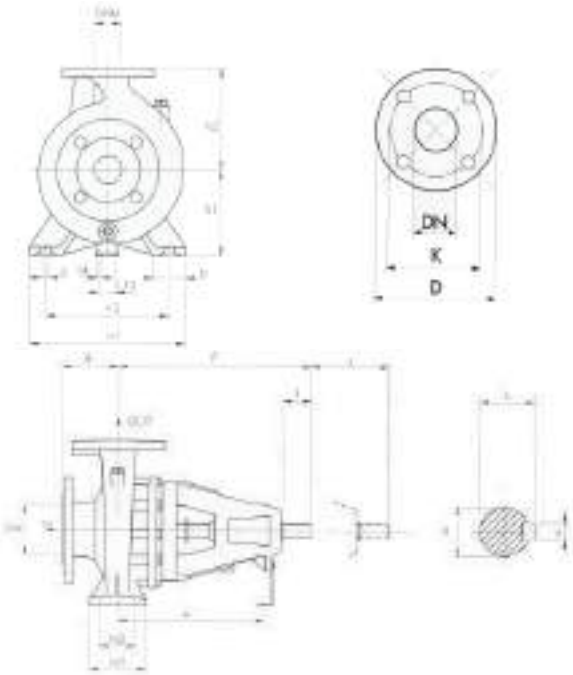

DIMENSIONES (mm)				
DN	D	K	TALADROS	
			nº	Ø
32	140	100	4	18
40	150	110	4	18
50	165	125	4	18
65	185	145	4	18
80	200	160	8	18
100	220	180	8	18
125	250	210	8	18
150	285	240	8	23
200	340	295	8	23
250	395	350	12	23
300	445	400	12	23

TIPO	DIMENSIONES (mm)																	
	DNA	DNM	a	f	h1	h2	m1	m2	n1	n2	s	b	l	d	t	u	x	w
32-160	50	32	80	360	132	160	100	70	240	190	14	50	50	24	27	8	100	260
32-200			80	360	160	180	100	70	240	190	14	50	50	24	27	8	100	260
32-250			100	360	180	225	125	95	320	250	14	65	65	24	27	8	100	260
40-125	65	40	80	360	112	140	100	70	210	160	14	50	50	24	27	8	100	260
40-160			80	360	132	160	100	70	240	190	14	50	50	24	27	8	100	260
40-200			100	360	160	180	100	70	265	212	14	50	50	24	27	8	100	260
40-250			100	360	180	225	125	95	320	250	14	65	50	24	27	8	100	260
50-125	65	50	100	360	132	160	100	70	240	190	14	50	50	24	27	8	100	260
50-160			100	360	160	180	100	70	265	212	14	50	50	24	27	8	100	260
50-200			100	360	160	200	100	70	265	212	14	50	50	24	27	8	100	260
50-250			100	360	180	225	100	95	320	250	14	65	50	24	27	8	100	260
50-315	80	50	125	470	225	280	125	95	345	280	14	65	80	32	35	10	100	340
65-125	80	65	100	360	160	180	125	95	280	212	14	65	65	24	27	8	100	260
65-160			100	360	160	200	125	95	280	212	14	65	65	24	27	8	100	260
65-200			100	360	180	225	125	95	320	250	14	65	65	24	27	8	100	260
65-250			100	360	200	250	160	120	360	280	19	80	80	32	35	10	100	260
65-315			125	470	225	280	160	120	400	315	19	80	80	32	35	10	140	340
80-160	100	80	125	360	180	225	125	95	320	250	14	65	50	24	27	8	100	260
80-200			125	470	180	250	125	95	345	190	14	65	80	24	27	8	100	260
80-250			125	470	200	280	160	120	400	315	18	80	80	32	35	10	140	340
80-315			125	470	250	315	160	120	400	315	18	80	80	32	35	10	140	340
100-200	125	100	125	470	200	280	160	120	360	286	18	80	80	32	35	10	140	340
100-250			140	470	250	280	160	120	400	315	18	80	80	32	35	10	140	340
100-315			140	470	250	315	160	120	400	315	18	80	80	32	35	10	140	340
100-400			140	530	280	355	200	150	500	400	22	100	110	42	45	12	140	370
125-250	150	125	160	530	315	450	200	150	550	450	22	100	110	42	45	12	140	370
125-315			140	530	280	355	200	150	500	400	22	100	110	42	45,3	12	140	370
125-400			140	530	315	400	200	150	500	400	22	100	110	42	45,3	12	140	370
150-315	200	150	160	530	280	400	200	150	550	450	22	100	110	42	45	12	140	370
150-400			160	530	315	450	200	150	550	450	22	100	110	42	45	12	140	370
200-315	250	200	180	706	355	450	250	190	634	500	28	134	110	55	58,3	16	208	523
200-400			180	706	355	500	250	190	634	500	28	134	110	55	58,3	16	214	523
250-315	300	250	225	711	400	500	250	200	694	560	28	134	110	55	58,3	16	214	528
250-400			225	706	400	550	250	200	694	560	28	134	110	55	58,3	16	220	523

**SERIE: MJ**
**Electrobombas centrífugas normalizadas sobre bancada**  
**2900 rpm**

 Altura max. (m) **89**

 Caudal max. (l/min) **4000**

<b>DOMÉSTICO</b>	<input type="checkbox"/>	<input type="checkbox"/>	<input type="checkbox"/>	<input type="checkbox"/>	<input type="checkbox"/>
<b>CIVIL</b>	<input type="checkbox"/>	<input type="checkbox"/>	<input type="checkbox"/>	<input type="checkbox"/>	<input type="checkbox"/>
<b>AGRICOLA</b>	<input type="checkbox"/>	<input type="checkbox"/>	<input type="checkbox"/>	<input type="checkbox"/>	<input type="checkbox"/>
<b>INDUSTRIAL</b>	<input type="checkbox"/>	<input type="checkbox"/>	<input type="checkbox"/>	<input type="checkbox"/>	<input type="checkbox"/>

DIMENSIONES (mm)				BRIDAS	
DN	D	K	Taladros		
			nº	Ø	
32	140	100	4	18	
40	150	110	4	18	
50	165	125	4	18	
65	185	145	4	18	
80	200	160	8	18	
100	220	180	8	18	
125	250	210	8	18	

**APLICACIONES**

Electrobombas centrífugas normalizadas montadas sobre bancada, con bomba de eje libre acoplamiento elástico y motor y contruidas de acuerdo a las normas DIN 24255. Muy adecuadas para aplicaciones agrícolas, industriales y en servicios generales en los mercados de la construcción, abastecimiento de aguas, riegos complejos, circulación de agua fría y caliente, climatización, equipos de presión, equipos contra incendios, etc.

**FUNCIONAMIENTO**

**Fluido:** Aguas limpias o ligeramente turbias no abrasivas

**Temperatura máxima del líquido:** 90°C. Para 120°C CONSULTAR

**Presión máxima de ejercicio:** 10 bars

**Altura máxima de aspiración:** Consultar el NPSH en nuestro catálogo técnico

**CARACTERÍSTICAS CONSTRUCTIVAS**

**CUERPO BOMBA:** En fundición gris

**SOPORTE BOMBA:** En fundición gris

**RODETE:** En fundición gris. (bronce opcional)

**EJE MOTOR:** Acero inoxidable

**SELLO MECÁNICO:** Cerámica/Grafito

**MOTOR ELÉCTRICO**

Del tipo de inducción con rotor de jaula, de dos polos, cerrado y autoventilado, apto para el funcionamiento en continuo, con grado de protección IP55 y aislante clase F. Motores trifásicos 230/400V (hasta 5,5 CV) ó 400/690V - 50 Hz (a partir de 7,5 CV). Los motores trifásicos deberán ser protegidos por el usuario.

**CONEXIONES**

Modelo	Ø Aspiración	Ø Impulsión
<b>MA 32</b>	DN 50	DN 32
<b>MA 40</b>	DN 65	DN 40
<b>MA 50</b>	DN 65	DN 50
<b>MA 65</b>	DN 80	DN 65
<b>MA 80</b>	DN 100	DN 80
<b>MA 100</b>	DN 125	DN 100

Para las prestaciones hidráulicas consultar las páginas 111-113

TRIFASICO			
Modelo	Potencia		
	IE3	CV	PVP €
MJ 32-200C	EMJ107	5,5	2.732
MJ 32-200C	EMJ111	7,5	3.035
MJ 32-200B	EMJ112	7,5	3.035
MJ 32-200B	EMJ114	10	3.094
MJ 32-200A	EMJ116	10	3.094
MJ 32-200A	EMJ122	15	3.753
MJ 32-250C	EMJ118	15	4.084
MJ 32-250B	EMJ120	15	4.084
MJ 32-250B	EMJ126	20	4.211
MJ 32-250A	EMJ124	20	4.211
MJ 40-160B	EMJ131	4	2.589
MJ 40-160A	EMJ133	5,5	2.711
MJ 40-200B	EMJ136	7,5	3.040
MJ 40-200A	EMJ138	10	3.098
MJ 40-250B	EMJ142	15	3.889
MJ 40-250B	EMJ128	20	4.017
MJ 40-250A	EMJ146	20	4.017
MJ 40-250A	EMJ130	25	4.295
MJ 50-125B	EMJ147	4	2.630
MJ 50-125B	EMJ139	5,5	2.753
MJ 50-125A	EMJ149	5,5	2.753
MJ 50-125A	EMJ144	7,5	3.056
MJ 50-160B	EMJ154	7,5	3.083
MJ 50-160A	EMJ158	10	3.141
MJ 50-200C	EMJ160	15	3.812
MJ 50-200B	EMJ162	15	3.812
MJ 50-200A	EMJ166	20	3.843
MJ 50-250C	EMJ168	20	3.975
MJ 50-250C	EMJ152	25	4.253

TRIFASICO			
Modelo	Potencia		
	IE3	CV	PVP €
MJ 50-250B	EMJ170	25	4.253
MJ 50-250B	EMJ156	30	5.279
MJ 50-250A	EMJ172	30	5.279
MJ 50-250A	EMJ164	40	6.013
MJ 65-125B	EMJ203	7,5	3.150
MJ 65-125A	EMJ207	10	3.208
MJ 65-160C	EMJ209	15	3.910
MJ 65-160B	EMJ211	15	3.910
MJ 65-160A	EMJ362	20	4.038
MJ 65-200C	EMJ366	20	4.062
MJ 65-200B	EMJ368	25	4.339
MJ 65-200A	EMJ370	30	5.268
MJ 65-250B	EMJ372	40	7.023
MJ 65-250A	EMJ382	50	7.195
MJ 80-160D	EMJ422	15	3.993
MJ 80-160C	EMJ426	20	4.121
MJ 80-160B	EMJ428	25	4.399
MJ 80-160A	EMJ430	30	5.328
MJ 80-200B	EMJ432	40	7.026
MJ 80-200B	EMJ434	50	7.198
MJ 80-200A	EMJ442	50	7.198
MJ 80-200A	EMJ444	60	7.600
MJ 80-250B	EMJ451	60	8.645
MJ 80-250B	EMJ453	75	10.114
MJ 80-250A	EMJ455	75	10.114
MJ 80-250A	EMJ457	100	12.532
MJ 100-200B	EMJ459	60	8.328
MJ 100-200B	EMJ461	75	9.797
MJ 100-200A	EMJ463	75	9.797

Motores trifásicos 230/400V (hasta 5,5 CV) ó 400/690V - 50 Hz (a partir de 7,5 CV). Otros voltajes, consultar.  
 Para montajes a 1450 rpm, CONSULTAR  
 También disponibles con bombas con rodete en bronce y cierre por estopada.





## SERIE: MARINA

### Electrobombas para trasiego 12/24V

Altura max. (m) **24**

Caudal max. (l/min) **70**



DOMÉSTICO	<input type="checkbox"/>	<input type="checkbox"/>	<input type="checkbox"/>	<input type="checkbox"/>	<input type="checkbox"/>
CIVIL	<input type="checkbox"/>	<input type="checkbox"/>	<input type="checkbox"/>	<input type="checkbox"/>	<input type="checkbox"/>
AGRICOLA	<input type="checkbox"/>	<input type="checkbox"/>	<input type="checkbox"/>	<input type="checkbox"/>	<input type="checkbox"/>
INDUSTRIAL	<input type="checkbox"/>	<input type="checkbox"/>	<input type="checkbox"/>	<input type="checkbox"/>	<input type="checkbox"/>

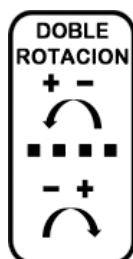

### APLICACIONES

Electrobombas autoaspirantes de anillo líquido lateral y con turbina en estrella de corriente continua 12 ó 24 V. Este particular tipo de sistema hidráulico le confiere una extraordinaria capacidad de autocebado, incluso en casos de discontinua disponibilidad del líquido o trasvasar en aspiración (presencia de aire o de otros gases).

### CARACTERÍSTICAS CONSTRUCTIVAS

**CUERPO BOMBA:** En fundición de latón

**RODETE:** En fundición de latón

**EJE MOTOR:** Acero inoxidable AISI 304

**ACCESORIOS:** Rácores.

### FUNCIONAMIENTO

**Fluido:** Líquidos previamente decantados como: AGUA, VINO, MOSTO, LECHE, AGUA DE MAR, GASÓLEO, ACEITE, etc cuya viscosidad no sea superior a 4º Engler. Los líquidos a trasvasar deben ser limpios, sin sólidos en suspensión o bien contener sólo una mínima parte de partículas sólidas en suspensión con características de dureza y granulometría tales que no alteren las superficies lisas del interior de la bomba.

**Temperatura máxima del líquido:** 40°C - funcionamiento normal

60°C - funcionamiento solo trasvase (sin presión)

**Máx contenido de partículas sólidas:** 0,5 mm

**Altura máxima de aspiración:** 3 m (sin válvula de pie)

8 m (con válvula de pie)

Para ADBLUE hay disponible bajo demanda, los modelos NOVAX MARINA

### MOTOR ELÉCTRICO

Motor de corriente continua a 12 ó 24 V. con protección IPX4. Autoventilado y con protección antipolvo. Funcionamiento continuo. Modelos MARINA-30 tiempo máximo de funcionamiento continuo 20 minutos.

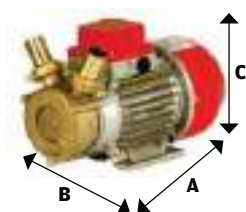

Bocas		A(mm)	B(mm)	C(mm)
Ø 20	3/4"	230	120	190
Ø 25	1"	230	120	190
Ø 30	1 1/4"	270	120	190



Modelo	Código	CV	Amp.	Rpm	Bocas (mm)	Peso (Kg)	Q(m³/h) (l/min)	H(m)								PVP €		
								0	0,6	0,9	1,2	1,5	2,1	2,7	3,6		4,2	
MARINA-20 12V	201629	0,5	25	2950	20	6		24	15	10	6	2						340
MARINA-20 24V	204175	0,5	25	2950	20	6		24	15	10	6	2						340
MARINA-25 24V	201611	0,6	15	2950	25	7	H(m)	24	19	16	13	10	4					365
MARINA-30 12V	202432	1	45	2950	30	8		24	21	19	17	16	13	9	5	1,5		430
MARINA-30 24V	202395	1	23	2950	30	8		24	21	19	17	16	13	9	5	1,5		430

## SERIE: NOVAX

### Electrobombas para trasiego en inoxidable

Altura max. (m) **25**

Caudal max. (l/min) **220**



<b>DOMÉSTICO</b>	<input type="checkbox"/>	<input type="checkbox"/>	<input type="checkbox"/>	<input type="checkbox"/>	<input type="checkbox"/>
<b>CIVIL</b>	<input type="checkbox"/>	<input type="checkbox"/>	<input type="checkbox"/>	<input type="checkbox"/>	<input type="checkbox"/>
<b>AGRICOLA</b>	<input type="checkbox"/>	<input type="checkbox"/>	<input type="checkbox"/>	<input type="checkbox"/>	<input type="checkbox"/>
<b>INDUSTRIAL</b>	<input type="checkbox"/>	<input type="checkbox"/>	<input type="checkbox"/>	<input type="checkbox"/>	<input type="checkbox"/>



### APLICACIONES

Electrobombas autoaspirantes BIDIRECCIONAL de anillo líquido lateral y con turbina en estrella. Las partes hidráulicas que están en contacto con el líquido se fabrican en una aleación especial con tratamiento resistente a la corrosión ideal para la industria alimentaria. Este particular tipo de sistema hidráulico le confiere una extraordinaria capacidad de autocebado, incluso en casos de discontinua disponibilidad del líquido o trasvasar en aspiración (presencia de aire o de otros gases).

### CARACTERÍSTICAS CONSTRUCTIVAS

**CUERPO BOMBA:** Acero inoxidable

**RODETE:** Acero inoxidable

**EJE MOTOR:** Acero inoxidable

**ACCESORIOS:** Rácores

### FUNCIONAMIENTO

**Fluido:** Líquidos previamente decantados como: AGUA, VINO, MOSTO, LECHE, AGUA DE MAR, GASÓLEO, ADBLUE, ACEITE, etc cuya viscosidad no sea superior a 4º Engler. Los líquidos a trasvasar deben ser limpios, sin sólidos en suspensión o bien contener sólo una mínima parte de partículas sólidas en suspensión con características de dureza y granulometría tales que no alteren las superficies lisas del interior de la bomba.

**Temperatura máxima del líquido:** 40°C - funcionamiento normal

60°C - funcionamiento solo trasvase (sin presión)

95°C - Juntas en VITON (modelo NOVAX-B)

**Máx contenido de partículas sólidas:** 0,5 mm

**Altura máxima de aspiración:** 3 m (sin válvula de pie)

8 m (con válvula de pie)

### MOTOR ELÉCTRICO

Del tipo de inducción con rotor de jaula de dos/cuatro polos, cerrado y autoventilado, apto para el funcionamiento en continuo, con grado de protección IPX4 y aislante clase B. Monofásicos 230V - 50 Hz con condensador permanente conectado y protector térmico incorporado.

Bocas		A(mm)	B(mm)	C(mm)
Ø 20	¾"	230	120	190
Ø 25	1"	250	120	190
Ø 30	1 ¼"	310	150	210
Ø 40	1 ½"	320	150	210
Ø 50	2"	400	170	240



Modelo	Código	CV	Amp. 1-230V3-400V	Rpm	Bocas (mm)	Peso (Kg)	Q(m³/h) (l/min)	H(m)															PVP €	
								0	0,6	0,9	1,2	1,5	2,1	2,7	3,6	4,8	6	7,2	9	10,8	13,2			
NOVAX-20	NOVAX20	0,5	1,8	--	2850	20	6	25	16	12	7	3												199,50
NOVAX-20B	NOVAX20B	0,5	1,8	--	2850	20	6	25	16	12	7	3												202,50
NOVAX-25	NOVAX25	0,6	1,7	--	1450	25	7	15	12	10,5	8,5	6,5	2											302,00
NOVAX-25B	NOVAX25B	0,9	2,5	--	1450	25	7	10	7,5	6,5	5	4	1,5											345,00
NOVAX-30	NOVAX30	1	3,7	--	1450	30	10	15	13	12	11	10,5	8,5	7	4	1								419,50
NOVAX-30B	NOVAX30B	1,2	4	--	1450	30	15	8	7,2	6,7	6,2	5,7	4,7	3,7	2,2	0,5								451,00
NOVAX-40	NOVAX40	1,2	4	--	1450	40	11	15	14	13	12	11,5	10	9	7	4	1							486,00
NOVAX-50	NOVAX50	3	11	--	1450	50	22	25	24	23,5	23	22	21	20	19	17	14	12	9	7	3			1.000,00
NOVAX-30T	NOVAX30T	1	--	1,5	1450	30	10	15	13	12	11	10,5	8,5	7	4	1								448,00
NOVAX-40T	NOVAX40T	1,2	--	3	1450	40	11	15	14	13	12	11,5	10	9	7	4	1							500,00
NOVAX-50T	NOVAX50T	3	--	5,1	1450	50	22	25	24	23,5	23	22	21	20	19	17	14	12	9	7	3			1.002,00

## SERIE: NOVAX-MARINA

### Electrobombas para trasiego 12V en inoxidable

Altura max. (m) **24**

Caudal max. (l/min) **25**



DOMÉSTICO	<input type="checkbox"/>	<input type="checkbox"/>	<input type="checkbox"/>	<input type="checkbox"/>	<input type="checkbox"/>
CIVIL	<input type="checkbox"/>	<input type="checkbox"/>	<input type="checkbox"/>	<input type="checkbox"/>	<input type="checkbox"/>
AGRICOLA	<input type="checkbox"/>	<input type="checkbox"/>	<input type="checkbox"/>	<input type="checkbox"/>	<input type="checkbox"/>
INDUSTRIAL	<input type="checkbox"/>	<input type="checkbox"/>	<input type="checkbox"/>	<input type="checkbox"/>	<input type="checkbox"/>

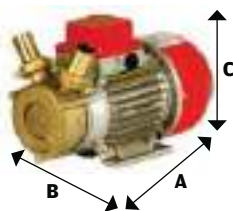
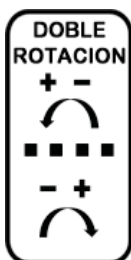

Bocas	A(mm)	B(mm)	C(mm)
Ø 20	230	120	190



### APLICACIONES

Electrobombas autoaspirantes de anillo líquido lateral y con turbina en estrella de corriente continua 12 V. Las partes hidráulicas que están en contacto con el líquido se fabrican en una aleación especial con tratamiento resistente a la corrosión. Este particular tipo de sistema hidráulico le confiere una extraordinaria capacidad de autocebado, incluso en casos de discontinua disponibilidad del líquido o trasvasar en aspiración (presencia de aire o de otros gases).

### CARACTERÍSTICAS CONSTRUCTIVAS

**CUERPO BOMBA:** Acero inoxidable

**RODETE:** Acero inoxidable

**EJE MOTOR:** Acero inoxidable AISI 304

**ACCESORIOS:** Rácores.

### FUNCIONAMIENTO

**Fluido:** Líquidos previamente decantados como: AGUA, VINO, MOSTO, LECHE, AGUA DE MAR, GASÓLEO, ACEITE, ADBLUE, etc cuya viscosidad no sea superior a 4º Engler. Los líquidos a trasvasar deben ser limpios, sin sólidos en suspensión o bien contener sólo una mínima parte de partículas sólidas en suspensión con características de dureza y granulometría tales que no alteren las superficies lisas del interior de la bomba.

**Temperatura máxima del líquido:** 40ºC - funcionamiento normal  
60ºC - Funcionamiento sólo trasvase (sin presión)

**Máx contenido de partículas sólidas:** 0,5 mm

**Altura máxima de aspiración:** 3 m (sin válvula de pie)  
8 m (con válvula de pie)

### MOTOR ELÉCTRICO

Motor de corriente continua a 12V con protección IPX4. Autoventilado y con protección antipolvo. Funcionamiento continuo.

Modelo	Código	CV	Amp	Rpm	Bocas	Peso	Q(m³/h) (mm)	0	0,6	0,9	1,2	1,5	PVP €
								(Kg)	10	15	20	25	
NOVAX MARINA-20 12V	202690	0,5	25	2950	20	6	H(m)	<b>24</b>	<b>15</b>	<b>10</b>	<b>6</b>	<b>2</b>	<b>387,50</b>

## SERIE: NOVAX OIL

### Electrobombas para trasiego de aceite

Altura max. (m) **25**

Caudal max. (l/min) **250**



DOMÉSTICO	<input type="checkbox"/>	<input type="checkbox"/>	<input type="checkbox"/>	<input type="checkbox"/>	<input type="checkbox"/>
CIVIL	<input type="checkbox"/>	<input type="checkbox"/>	<input type="checkbox"/>	<input type="checkbox"/>	<input type="checkbox"/>
AGRICOLA	<input type="checkbox"/>	<input type="checkbox"/>	<input type="checkbox"/>	<input type="checkbox"/>	<input type="checkbox"/>
INDUSTRIAL	<input type="checkbox"/>	<input type="checkbox"/>	<input type="checkbox"/>	<input type="checkbox"/>	<input type="checkbox"/>



### APLICACIONES

Electrobombas autoaspirantes BIDIRECCIONAL de anillo líquido lateral y con turbina en estrella. Las partes hidráulicas que están en contacto con el líquido se fabrican en una aleación especial con tratamiento resistente a la corrosión ideal para la industria alimentaria. Este particular sistema hidráulico le confiere una extraordinaria capacidad de autocebado, incluso en casos de discontinua disponibilidad del líquido.

### CARACTERÍSTICAS CONSTRUCTIVAS

**CUERPO BOMBA:** Acero inoxidable

**RODETE:** Acero inoxidable

**EJE MOTOR:** Acero inoxidable

**ACCESORIOS:** Rácores

### FUNCIONAMIENTO

**Fluido:** Aceite de oliva o líquidos similares. Los líquidos deben estar limpios, sin cuerpos en suspensión.

**Altura máxima de aspiración:** 2 m (sin válvula de pie)

**Temperatura máxima del líquido:** 40°C

**Temperatura ambiente hasta:** 40°C

### MOTOR ELÉCTRICO

Del tipo de inducción con rotor de dos/cuatro polos, cerrado y autoventilado, apto para el funcionamiento en continuo, con grado de protección IP44 y asilamiento clase B. Monofásicos 230V - 50 Hz con condensador permanente conectado y protector térmico incorporado.

Modelo	Código	CV	Rpm	Bocas (mm)	Hmax (m)	Q Aceite oliva (l/h)	Q Agua (l/h)	Medidas (mm)	Peso (Kg)	PVP €
NOVAX 10 Oil	NOVAX10A	0,4	2850	10	10	300	420	210 x 120 x 190	4	197,50
NOVAX 14 Oil	NOVAX14A	0,6	1450	14	10	600	900	230 x 120 x 190	5	242,00
NOVAX 25 Oil	NOVAX25A	0,9	1450	25	12	1800	2500	250 x 120 x 190	8	340,00
NOVAX 30 Oil	NOVAX30A	1,2	1450	30	15	3000	5000	310 x 150 x 210	11	463,00
NOVAX 50 M	NOVAX50	3,0	1450	50	20	11000	15000	400 x 170 x 240	22	1.000,00

## Electrobombas de engranajes

Altura max. (m)	<b>25</b>
Caudal max. (l/min)	<b>15</b>



<b>DOMÉSTICO</b>	<input type="checkbox"/>	<input type="checkbox"/>	<input type="checkbox"/>	<input type="checkbox"/>	<input type="checkbox"/>
<b>CIVIL</b>	<input type="checkbox"/>	<input type="checkbox"/>	<input type="checkbox"/>	<input type="checkbox"/>	<input type="checkbox"/>
<b>AGRICOLA</b>	<input type="checkbox"/>	<input type="checkbox"/>	<input type="checkbox"/>	<input type="checkbox"/>	<input type="checkbox"/>
<b>INDUSTRIAL</b>	<input type="checkbox"/>	<input type="checkbox"/>	<input type="checkbox"/>	<input type="checkbox"/>	<input type="checkbox"/>



### APLICACIONES

Electrobombas de engranajes helicoidales BIDIRECCIONAL. Desarrolladas específicamente para el trasvase de la mayoría de los líquidos viscosos no agresivos de uso corriente, cuya viscosidad se encuentre entre los límites de funcionamiento admisibles por la electrobomba. Las partes hidráulicas que están en contacto con el líquido se fabrican en una aleación especial con tratamiento resistente a la corrosión ideal para la industria alimentaria.

### CARACTERÍSTICAS CONSTRUCTIVAS

- CUERPO BOMBA:** Acero inoxidable
- RODETE:** Acero inoxidable
- EJE MOTOR:** Acero inoxidable
- ACCESORIOS:** Rácores.

### FUNCIONAMIENTO

**Fluido:** Líquidos viscosos no agresivos cuya viscosidad a 40°C se encuentre comprendida entre 1º Engler (ejemplo el agua, gasoil, sólo servicio intermitente para evitar el sobrecalentamiento) y 7º Engler (aceite motor SAE-30 o aceite de transmisión SAE-80, servicio continuo). Los líquidos deben estar limpios, sin cuerpos en suspensión. Son adecuadas para el trasvase de agua, de vino, de aceite de oliva, de leche, gasóleo, de aceite sintético y de aceite mineral.

**Altura máxima de aspiración:** 2 m (sin válvula de pie)  
**Temperatura máxima del líquido:** 40°C

### MOTOR ELÉCTRICO

Del tipo de inducción con rotor de jaula de dos/cuatro polos, cerrado y autoventilado, apto para el funcionamiento en continuo, con grado de protección IP44 y aislante clase B. Monofásicos 230V - 50 Hz con condensador permanente conectado y protector térmico incorporado.

Modelo	Código	CV	Rpm	Bocas (mm)	Hmax (m)	Q (l/h)	Medidas (mm)	Peso (Kg)	PVP €
NOVAX-G 20	201976	0,6	1450	20	24	900	230 x 120 x 190	6	417,50
NOVAX-G 20	202809	0,8	2850	20	24	1750	230 x 120 x 190	6	420,00



## SERIE: NOVAX MARINA-G

### Electrobombas de engranajes 12/24V

Altura max. (m) **24**

Caudal max. (l/min) **15**



DOMÉSTICO	<input type="checkbox"/>	<input type="checkbox"/>	<input type="checkbox"/>	<input checked="" type="checkbox"/>	<input checked="" type="checkbox"/>
CIVIL	<input type="checkbox"/>	<input type="checkbox"/>	<input type="checkbox"/>	<input type="checkbox"/>	<input type="checkbox"/>
AGRICOLA	<input type="checkbox"/>	<input type="checkbox"/>	<input type="checkbox"/>	<input type="checkbox"/>	<input type="checkbox"/>
INDUSTRIAL	<input type="checkbox"/>	<input type="checkbox"/>	<input type="checkbox"/>	<input checked="" type="checkbox"/>	<input type="checkbox"/>

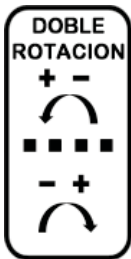

### APLICACIONES

Electrobombas de engranajes helicoidales BIDIRECCIONAL de corriente continua 12 ó 24V. Desarrolladas específicamente para el trasvase de la mayoría de los líquidos viscosos no agresivos de uso corriente, cuya viscosidad se encuentre entre los límites de funcionamiento admisibles por la electrobomba. Las partes hidráulicas que están en contacto con el líquido se fabrican en una aleación especial con tratamiento resistente a la corrosión ideal para la industria alimentaria.

### CARACTERÍSTICAS CONSTRUCTIVAS

**CUERPO BOMBA:** Acero inoxidable

**ENGRANAJES HELICOIDALES:** Acero inoxidable

**EJE MOTOR:** Acero inoxidable

**ACCESORIOS:** Rácores.

### FUNCIONAMIENTO

**Fluido:** Líquidos viscosos no agresivos cuya viscosidad a 40°C se encuentre comprendida entre 1º Engler (ejemplo el agua, gasoil, sólo servicio intermitente para evitar el sobrecalentamiento) y 7º Engler (aceite motor SAE-30 o aceite de transmisión SAE-80, servicio continuo). Los líquidos deben estar limpios, sin cuerpos en suspensión. Son adecuadas para el trasvase de agua, de vino, de aceite de oliva, de leche, gasóleo, de aceite sintético y de aceite mineral.

**Altura máxima de aspiración:** 2 m (sin válvula de pie)

**Temperatura máxima del líquido:** 40°C

### MOTOR ELÉCTRICO

Motor de corriente continua 12 ó 24V con protección IPX4. Autoventilado y con protección antipolvo.

Funcionamiento continuo.

Modelo	Código	CV	Rpm	Bocas (mm)	Hmax (m)	Q (l/h)	Medidas (mm)	Peso (Kg)	PVP €
NOVAX MARINA G 20 12V	202800	0,6	2750	20	20	1450	250 x 120 x 150	7	511,50
NOVAX MARINA G 20 24V	202802	0,6	2750	20	20	1450	250 x 120 x 150	7	511,50

## SERIE: DISPENSER NOVAX OIL

### Distribuidor de aceite

Altura max. (m) **24**

Caudal max. (l/min) **10**



DOMÉSTICO	<input type="checkbox"/>	<input type="checkbox"/>	<input type="checkbox"/>	<input checked="" type="checkbox"/>	<input type="checkbox"/>
CIVIL	<input type="checkbox"/>	<input type="checkbox"/>	<input type="checkbox"/>	<input type="checkbox"/>	<input type="checkbox"/>
AGRICOLA	<input type="checkbox"/>	<input type="checkbox"/>	<input type="checkbox"/>	<input type="checkbox"/>	<input type="checkbox"/>
INDUSTRIAL	<input type="checkbox"/>	<input type="checkbox"/>	<input type="checkbox"/>	<input type="checkbox"/>	<input type="checkbox"/>



### APLICACIONES

Moderna serie de distribuidores muy adecuados para el trasvase de aceite vegetal o sintético con medición del líquido. El aceite debe estar comprendido entre +15°C y 40°C.

### COMPOSICIÓN

- Bomba NOVAX de engranajes en acero inoxidable.
- Contador para el trasiego, con cuerpo en polipropileno, salidas y entradas con insertos fileteados en latón, sistema de medida con disco oscilante. Totalizador de 6 cifras, contador parcial de 3 cifras y vuelta a cero.
- Kit de impulsión con pistola de trasvase tipo alimentario y 5 m de manguera

### PRESTACIONES

**Presión máxima:** 2,4 bar

**Caudal:** 600 l/h (10 l/min)

**Precisión:** 1%

**UTILIZACIÓN SOLO USO PRIVADO**

### MOTOR ELÉCTRICO

Del tipo de inducción de jaula de cuatro polos, cerrado y autoventilado, apto para el funcionamiento en continuo, con grado de protección IP44 y aislante clase B. Monofásico 230V- 50Hz con condensador permanente conectado y protector térmico incorporado.

Modelo	Código	Potencia		Rpm	Hmax (m)	Q (l/h)	Bocas (mm)	Dimensiones (mm)	Peso (Kg)	PVP
		CV	KW							€
DISPENSER NOVAX OIL	203697	0,6	0,46	2850	24	600	20	350x200x500	15	<b>815,50</b>

## SERIE: COLOMBO

### Equipos de filtración

Altura max. (m) **15**

Caudal max. (l/min) **40**



### APLICACIONES

Equipos adecuados para la filtración de líquidos, tales como vinos, licores, etc

### FUNCIONAMIENTO

**Fluido:** Líquidos sin partículas sólidas y no agresivos con los materiales constructivos de la bomba.

**Temperatura máxima del líquido:** 60°C

**Altura máxima de aspiración:** 3 m (sin válvula de pie)  
8 m (con válvula de pie)

**Viscosidad máxima:** 4º Engler

### CARACTERÍSTICAS CONSTRUCTIVAS

**ELECTROBOMBA:** Modelo BEM-20

**FILTRO:** En polietileno para 6-12-18 capas filtrantes.

**RODETE:** Cuerpo en AISI 316 y paletas de POM

**CAPAS FILTRANTES:** CKP V4/16

**MONTAJE:** Sobre bancada soporte

**JUNTAS:** Vitón (FPM)



### CARACTERÍSTICAS CAPAS FILTRANTES

- **CKP V00** - Capa filtrante de utilización más basta, utilizada para aceite.
- **CKP V0** - Capa filtrante de utilización basta, utilizada principalmente para eliminar la turbidez de los líquidos que tienen una elevada viscosidad como aceites, resinas, pinturas y en los vinos tras el primer trasiego. Filtración 25 micras. Espesor 3,4 mm.
- **CKP V4** - Capa filtrante de refinado utilizada principalmente para eliminar la turbidez de los líquidos que tienen una elevada viscosidad como aceites, resinas, pinturas y en los vinos tras el primer trasiego. Filtración 10 micras. Espesor 3,4 mm.
- **CKP V8** - Capa filtrante que permite una buena clarificación de soluciones turbias y viscosas. Se usa en la fase de filtrado previo de los vinos, en licores colorados y con un elevado porcentaje de azúcar, en los jarabes, en aceites y preparaciones químico-farmacéuticas. Filtración 3 micras. Espesor 3,4 mm.
- **CKP V12** - Capa filtrante que permite una muy buena clarificación de soluciones turbias y viscosas. Filtración 1,5 micras. Espesor 3,4 mm
- **CKP V16** - Capa filtrante para dar un brillo perfecto a cualquier líquido y para reducir las levaduras. Se aconseja para filtrar vinos blancos, aguardientes y destilados. Importantes aplicaciones también en extractos e infusiones alcohólicas, zumos, productos cosméticos y farmacéuticos. Filtración 0,9 micras. Espesor 3,4 mm.
- **CKP V20** - Capa filtrante esterilizante empleada en enología en la fase de la filtración final de vinos y cavas secos antes de embotellar para garantizar una completa estabilidad al producto. Es el filtro ideal para los productos cosméticos más delicados y para soluciones farmacéuticas. Filtración 0,7 micras. Espesor 3,4 mm.
- **CKP V24** - Capa filtrante esterilizante con el poder máximo de retención, capaz de eliminar totalmente el contenido bacteriano. Por tal motivo se emplea para filtrar productos cítricos en el sector farmacéutico y en el embotellamiento de vinos, cavas y espumosos dulces. Filtración 0,25 micras. Espesor 3,4 mm.

Modelo	Código	Potencia		Capas Filtrantes	Rpm	Bocas (mm)	Caudal máx. l/h	Peso (Kg)	PVP €
		CV	KW						
<b>COLOMBO 6</b>	COL6	0,5	0,37	6	2800	20	200 - 300	16,5	<b>408,00</b>
<b>COLOMBO 12</b>	COL12	0,5	0,37	12	2800	20	350 - 500	17	<b>475,00</b>
<b>COLOMBO 18</b>	COL18	0,5	0,37	18	2800	20	550 - 800	17,5	<b>539,00</b>

## SERIE: DRILL

### Bomba a taladro

Altura max. (m) **24**

Caudal max. (l/min) **42**



### APLICACIONES

Bombas autoaspirantes de bronce con sujeción cilíndrica de  $\varnothing$  8/9 mm para taladro. Aptas para el trasvase de líquidos limpios como agua, vino, gasóleo, aceite y mezclas donde no sea necesario respetar especificaciones particulares. No aptas para ADBLUE. Servicio continuo (1).

(1) Dependiendo del taladro

Para ADBLUE hay disponible bajo demanda, el modelo DRILL NOVAX





Bocas		A(mm)	B(mm)	C(mm)	Ø eje(mm)
Ø 14	¾"	60	90	140	9
Ø 20	¾"	60	90	140	9
Ø 25	1"	60	90	140	9



Modelo	Código	Rpm max.	Bocas (mm)	Hmax (m)	Qmax (l/h)	Medidas (mm)	Peso (Kg)	PVP €
<b>DRILL 14</b>	DRILL14	2850	14	24	1400	70 x 100 x 120	1,5	<b>67,00</b>
<b>DRILL 20</b>	DRILL20	2850	20	24	1500	70 x 100 x 120	1,5	<b>70,00</b>
<b>DRILL 25</b>	DRILL25	2850	25	24	2500	80 x 100 x 120	2	<b>79,00</b>

**SERIE: IRON BATERIA****Electrobombas autocebantes para gasóleo**

 Altura max. (m)	<b>12</b>
---	-----------

 Caudal max. (l/min)	<b>56</b>
---	-----------

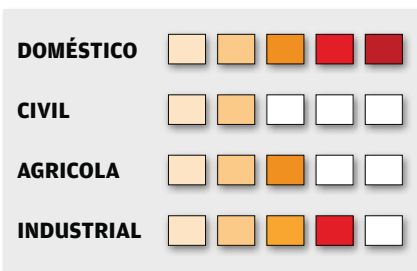
**APLICACIONES**

Electrobombas centrífugas volumétricas autoaspirantes, para trasiego de gasoil. Electrobombas especialmente diseñadas para su uso en la agricultura, construcción, obras públicas e industria. El impulsor es del tipo de paletas autoajustables con giro excéntrico muy apto para el bombeo de líquidos gaseosos no inflamables, gasóleo o petróleo. Se entregan con interruptor luminoso ON/OFF con protección IP-55 y 2 m de cable con pinzas. Válvula de By-pass incorporada para recirculación. Filtro de acero de 352 micras incorporado en la aspiración de la bomba.

**VERSION KIT**

También es posible suministrar una versión KIT formada por: una bomba IRON 50, una pistola manual de aluminio, 4 m de manguera especial gasóleo recordada, filtro y racorería varia.

**VERSION DIS**

También es posible suministrar una versión DIS formada por: una bomba IRON 50 en versión KIT, medidor volumétrico mecánico con indicador parcial de 3 cifras y totalizador de 6 cifras y montado en base metálica fabricada en chapa de acero pintada con pintura epoxi brillante

**FUNCIONAMIENTO**

**Fluido:** Gasóleo

**Longitud máxima de aspiración:** 2,5 m

**Longitud máxima de impulsión:** 20 m

**Capacidad máxima de aspiración:** 2,5 m

**Capacidad máxima de impulsión:** 2,5 m

**MOTOR ELÉCTRICO**

Motor de corriente continua a 12 V ó 24 V y de 0,4 CV. Autoventilado y con protección antipolvo. Funcionamiento continuo.

**CONEXIONES**

Ø aspiración e impulsión **3/4"**

Modelo	Código	Caudal (l/min)	Potencia		Amperios		Rpm	Peso (Kg)	Dimensiones (mm)	PVP €
			CV	KW	12V	24V				
IRON-50 12V	IRON5012	53	0,4	0,3	18-24	--	2900	4,3	195 x 150 x 120	<b>346,50</b>
	KIT5012	53	0,4	0,3	18-24	--	2900	6	343 x 347 x 160	<b>489,00</b>
	DIS5012	53	0,4	0,3	18-24	--	2900	14	450 x 300 x 325	<b>1.004,00</b>
IRON-50 24V	IRON5024	53	0,4	0,3	--	9-17	2900	4,3	195 x 150 x 120	<b>346,50</b>
	KIT5024	53	0,4	0,3	--	9-17	2900	6	343 x 347 x 160	<b>489,00</b>
	DIS5024	53	0,4	0,3	--	9-17	2900	14	450 x 300 x 325	<b>1.004,00</b>



## SERIE: IRON AG

### Electrobombas autocebantes para gasóleo

Altura max. (m) **30**

Caudal max. (l/min) **100**



IRON 50-75



AG-100

<b>DOMÉSTICO</b>	<input type="checkbox"/>	<input type="checkbox"/>	<input type="checkbox"/>	<input type="checkbox"/>	<input type="checkbox"/>
<b>CIVIL</b>	<input type="checkbox"/>	<input type="checkbox"/>	<input type="checkbox"/>	<input type="checkbox"/>	<input type="checkbox"/>
<b>AGRICOLA</b>	<input type="checkbox"/>	<input type="checkbox"/>	<input type="checkbox"/>	<input type="checkbox"/>	<input type="checkbox"/>
<b>INDUSTRIAL</b>	<input type="checkbox"/>	<input type="checkbox"/>	<input type="checkbox"/>	<input type="checkbox"/>	<input type="checkbox"/>

### APLICACIONES

Electrobombas centrífugas volumétricas autoaspirantes, para trasiego de gasoil. Electrobombas especialmente diseñadas para su uso en la agricultura, construcción, obras públicas e industria. El impulsor es del tipo de paletas autoajustables con giro excéntrico muy apto para el bombeo de líquidos gaseosos no inflamables, gasóleo o petróleo. Se entregan con interruptor luminoso ON/OFF con protección IP-55 y 3 m de cable con clavija homologada. Válvula de By-pass incorporada para recirculación. Filtro de acero de 352 micras incorporado en la aspiración de la bomba.

### FUNCIONAMIENTO

**Fluido:** Gasóleo

**Longitud máxima de aspiración:** 5 m

**Capacidad máxima de aspiración:** 2,5 m

**Capacidad máxima de impulsión en horizontal:**

IRON50 -12 m    IRON75 -18 m    AG100 - 30 m

### MOTOR ELÉCTRICO

Del tipo de inducción con rotor de jaula, de dos o cuatro polos, cerrado y autoventilado con protección antipolvo, apto para el funcionamiento en continuo S1, con grado de protección IP55. Monofásicos 230 V - 50 Hz con condensador permanente conectado y protector térmico.

### CONEXIONES

Ø aspiración e impulsión **1"**

### ACCESORIOS

Código	Descripción	PVP €
204115	Kit paro automático (el sistema para la bomba a los 60 segundos de detectar que no hay trasvase de fluidos)	<b>375,00</b>

Modelo	Código	Caudal (l/min)	Potencia		Amperios	Rpm	Peso (Kg)	Dimensiones (mm)	PVP €
			CV	KW	1-230V				
<b>IRON-50</b>	IRON 50	45-50	0,33	0,25	1,2-2	3000	7,7	220 x 142 x 185	<b>335,00</b>
<b>IRON-50 KIT (1)</b>	202662	45-50	0,33	0,25	1,2-2	3000	9	400 x 400 x 200	<b>498,00</b>
<b>IRON-75</b>	IRON 75	70-75	0,66	0,50	1,9-4,5	3000	8,5	225 x 146 x 185	<b>448,00</b>
<b>AG-100</b>	AG100	80-100	1	0,74	4-6	1500	15,2	365 x 165 x 245	<b>920,50</b>

(1) Versión KIT, formada por una bomba IRON-50, una pistola manual de aluminio, 4 m de manguera racordada especial gasóleo, filtro y racordería variada.

## SERIE: DIS - DIS/G

### Distribuidor de gasóleo / gasolina

Altura max. (m) **30**

Caudal max. (l/min) **50**

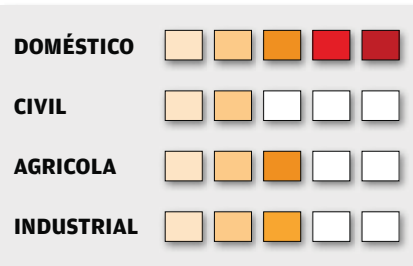

### APLICACIONES

Moderna serie de distribuidores muy adecuados para el trasvase con medición de gasóleo o gasolina para agricultura, náutica, jardinería, etc. En casos extremos se recomienda la instalación de un filtro de mallas estrechas en la tubería de aspiración.

### COMPOSICIÓN

- Bomba autoaspirante IRON-50 o IRON 50 EX con filtro incorporado. Conexiones mediante roscas o bridas.
- Medidor volumétrico mecánico. Indicador parcial de 3 cifras y totalizador de 6 cifras.
- Base metálica fabricada en chapa de acero pintada con pintura epoxi brillante. Dispone de colgador con protector para pistola.
- **Distribuidor gasóleo**
  - 4 m de manguera antiestática especial gasóleo, de doble capa y 19 mm de diámetro, recordada en sus dos extremos.
  - Pistola manual de aluminio con conexión hembra de 1" giratoria, con fijación de gatillo y con cánula de aluminio curvada (modelo DIS-50)
  - Pistola automática PA-60 con rácor giratorio (modelo DIS-50A)
- **Distribuidor gasolina**
  - 4 m de manguera Ø 19 mm especial gasolina sin plomo EN1360, con rácores reconectables de 1"
  - Pistola automática PA-80 especial gasolina de 1", cuerpo de aluminio con funda de plástico en color verde, diseño ergonómico, regulación con una posición como máximo y progresivo caudal de corte automático. Conexión H 1" giratoria. Fijación gatillo (modelo DIS-50G)



### PRESTACIONES

Presión máxima: 3 bar  
 Caudal: 45 - 50 l/min  
 Precisión : 1%  
 UTILIZACIÓN SOLO USO PRIVADO

### MOTOR ELÉCTRICO

Del tipo de inducción con rotor de jaula, de dos polos, cerrado y autoventilado con protección antipolvo, apto para el funcionamiento en continuo S1 (DIS) ó apto para funcionamiento en S2 hasta 30' (DIS/G), con grado de protección IP55. Monofásicos 230 V - 50 Hz con condensador permanente conectado y protector térmico. El motor eléctrico de la versión gasolina es del tipo antideflagrante EExd.

Modelo	Código	Potencia		Voltaje	Rpm	Brocas (mm)	Caudal (L/min)	Combustible	Peso (Kg)	Dimensiones (mm)	PVP €
		CV	KW								
<b>DIS-50</b>	DIS50	0,33	0,25	230V	2850	1"	45 - 50	Gasóleo	17	450X300X325	<b>965,00</b>
<b>DIS-50A</b>	DIS50A	0,33	0,25	230V	2850	1"	45 - 50	Gasóleo	17	450X300X325	<b>1.018,00</b>
<b>DIS-50G</b>	DIS50G	0,25	0,18	230V	2850	1"	45 - 50	Gasolina	21	450X300X325	<b>2.210,00</b>

**SERIE: AG / IRON****Electrobombas autocebantes antideflagrantes para gasolina**

 Altura  
max. (m) **18**

 Caudal  
max. (l/min) **80**
**APLICACIONES**

Electrobombas autoaspirante-autocebante, antideflagrante, excéntrica de paletas autoajustables, dotada de by-pass de recirculación y aptas para el trasiego de gasolina. Se entrega con interruptor ON/OFF. Con cada electrobomba se entrega certificado ATEX EExd IIB T4 ISSEP02 ATEX036.

**FUNCIONAMIENTO**

**Fluido:** Gasolina

**Longitud máxima de aspiración:** 5 m

**Longitud máxima de impulsión:** 30 m

**Capacidad máxima de aspiración:** 2,7 m (IRON-50) - 5 m (AG800)

**Capacidad máxima de impulsión:** 18 m

**MOTOR ELÉCTRICO**

Del tipo de inducción con rotor de jaula, de dos/cuatro polos, cerrado y autoventilado, apto para el funcionamiento en S2, hasta 30', con grado de protección IP55 y aislante clase B. Del tipo antideflagrante EExd. Monofásicos 230 V - 50 Hz con condensador permanente conectado y protector térmico incorporado.

**CONEXIONES**

Ø aspiración e impulsión IRON50

**1"**

Ø aspiración e impulsión AG800

**1"**

<b>DOMÉSTICO</b>					
<b>CIVIL</b>					
<b>AGRICOLA</b>					
<b>INDUSTRIAL</b>					

Modelo	Código	Caudal l/min	Potencia		Amp. 1-230V	Rpm	Peso (Kg)	Dimensiones (mm)	PVP €
			CV	KW					
<b>IRON50 EX</b>	IR50EX	45-50	0,25	0,18	1-1,8	2850	11,4	265 x 165 x 155	<b>1.320,00</b>
<b>AG800</b>	AG800	70-80	0,50	0,37	2,3-3,5	1430	17,5	350 x 165 x 155	<b>1.615,00</b>

## SERIE: BEM - AG - DIS - COLOMBO

## Accesorios

**32000 PVP € 226,00**

Medidor mecánico Diesel 1"  
Indicador parcial 3 cifras, totalizador 6  
Precisión 1%  
Rango caudal 10-90 l/min  
Válido también para urea (ADBLUE)  
Presión máx 3,5 bar

**32600E PVP € 337,00**

Medidor electrónico gasóleo y lubricantes 1"  
Engranajes ovalados de alta precisión  
Cuerpo en aluminio  
Display digital de cristal líquido  
Indicador y totalizador de 5 dígitos  
Precisión 0,5%  
Rango caudal 5-110 l/min  
Presión máx 5,5 bar

**32690 PVP € 318,00**

Medidor electrónico para ADBLUE y agua no potable 1"  
Engranajes ovalados de alta precisión  
Fabricado en material plástico de alta resistencia y tolerancias a los cambios de temperatura  
Puede instalarse en el exterior  
Display digital de cristal líquido y 5 cifras  
Guarda los litros del último servicio.  
Precisión 0,8%  
Rango caudal 4-40 l/min  
Presión máx. 5 bar

**32070 PVP € 272,00**

Medidor mecánico Gasolina 1"  
Juntas en Vitón  
Indicador parcial 3 cifras, totalizador 6  
Precisión 1%  
Rango caudal 10-90 l/min  
Presión máxima 3,5 bar

**47010 PVP € 32,00**

Pistola manual en poliamida 6  
Conexión H 3/4"  
Caudal máximo 60 l/min  
Presión máxima 2 Kg/cm  
Apta para carburantes y urea (ADBLUE)

**003801 - Ø20 PVP € 19,50****003802 - Ø25 PVP € 20,60**

Pistola manual Standard para trasvase de líquidos.

**003804 - Ø20 PVP € 28,00**

Pistola manual standard para trasvase de líquidos alimentarios

**47030 PVP € 46,00**

Pistola manual en aluminio  
Conexión H 1" giratoria  
Caudal máximo 80 l/min  
Presión máxima 3 Kg/cm<sup>2</sup>  
Fijación gatillo

**47200 PVP € 81,00**

Pistola de corte automático PA-60  
Conexión H 3/4"  
Caudal máximo 60 l/min  
Regulación en 3 posiciones

**204413 PVP € 22,00**

Rácor giratorio M 3/4" - H 1"

**47210G PVP € 137,50**

Pistola de corte automático PA-80  
Conexión H 1" giratoria  
Caudal máximo 80 l/min  
Regulación en 3 posiciones  
Fijación gatillo

**47254 PVP € 154,00**

Pistola de corte automático PA-80 para Gasolina sin plomo  
Resto características igual modelo 47210G

**47291 PVP € 720,00**

Pistola de corte automático PA-60U  
Conexión H 3/4"  
Caudal máximo 60 l/min  
Regulación en 3 posiciones  
Fijación gatillo  
Apta para Urea (ADBLUE)

**160000 - Ø20 PVP € 92,50****470000 - Ø25 PVP € 112,20**

Kit Diesel formado por pistola manual, 5m de manguera, filtro aspiración y abrazaderas

**410000 - Ø20 PVP € 6,10****420000 - Ø25 PVP € 6,10****430000 - Ø30 PVP € 7,50****440000 - Ø35 PVP € 12,90****450000 - Ø40 PVP € 12,90****460000 - Ø50 PVP € 13,10**

Filtro de aspiración en polipropileno

**004201 - Ø20 PVP € 2,30****004202 - Ø25 PVP € 2,40**

Filtro de aspiración en plástico.

**66020 PVP € 4,40**

Filtro inferior autolimpiable

**66030 PVP € 31,50**

Filtro FUP-1 HH 1"  
(Poliamida + fibra de vidrio) 352 micras

**39021 PVP € 255,00**

Filtro transparente 2 litros HH 1"  
Filtración 5 micras. Capacidad:105 l/min

**201034 PVP € 86,00**

Cartucho de recambio para filtro  
39021

## SERIE: BEM - AG - DIS - COLOMBO

### Accesorios



**35620** PVP € 317,00

Kit depósito de gravedad con:  
Grifo bola MH 1", filtro 66030, 5 m de manguera de impulsión de diámetro 25 mm y pistola manual de aluminio 47030  
Regulación en 3 posiciones



**201235** PVP € 107,50

4 m de manguera antiestática doble capa especial gasóleo, diámetro 19 mm, racordada 1"



**204092** PVP € 189,00

8 m de manguera antiestática doble capa especial gasóleo, diámetro 19 mm, racordada 1"



**201932** PVP € 212,00

4 m de manguera antiestática doble capa especial UREA (ADBLUE), racordada 3/4"



**202617** PVP € 368,00

4 m de manguera para gasolina sin plomo, diámetro 19 mm, con rácoes reconectables 1"



**801901 INDICADOR DE NIVEL 1 1/2"**  
PVP € 54,00

Indicador de la altura de combustibles en tanques, idóneo para tanques aéreos con un Ø máximo de 2 m.  
Lectura rápida y sencilla mediante reloj, expresada en cm.  
El indicador consta de un flotador que se introduce en el tanque. Este flotador está unido al reloj mediante un cable.  
Rosca M 1 1/2"



004212 - V00	PVP € 1,05
004210 - V0	PVP € 1,10
004203 - V4	PVP € 1,10
004204 - V8	PVP € 1,20
004208 - V12	PVP € 1,30
004205 - V16	PVP € 1,30
004206 - V20	PVP € 1,40
004207 - V24	PVP € 1,60

Capas filtrantes 200 x 200 mm  
(en cajas de 25 unidades) excepto modelo V00 en caja de 18 unidades



**BRONCE**

R002001 - Ø20	PVP € 26,80
R002002 - Ø25	PVP € 39,80
R002003 - Ø30	PVP € 57,10
R002005 - Ø40	PVP € 76,50
R002006 - Ø50	PVP € 97,70



**INOXIDABLE**

R750035 - Ø20	PVP € 40,40
R760035 - Ø25	PVP € 57,60
R770035 - Ø30	PVP € 84,90
R790035 - Ø40	PVP € 109,50
R800035 - Ø50	PVP € 151,00



**BRONCE**



R001901 - Ø20	PVP € 61,20
R001902 - Ø25	PVP € 84,90
R001903 - Ø30	PVP € 112,20
R001905 - Ø40	PVP € 162,90
R001906 - Ø50	PVP € 211,20



**INOXIDABLE**

R810035 - Ø20	PVP € 81,60
R820035 - Ø25	PVP € 109,50
R830035 - Ø30	PVP € 148,20
R850035 - Ø40	PVP € 165,30
R860035 - Ø50	PVP € 178,00



**SERIE: MD**Little **GIANT****Electrobombas de arrastre magnético  
(bombeo de productos químicos corrosivos)**

 Altura max. (m) **12**

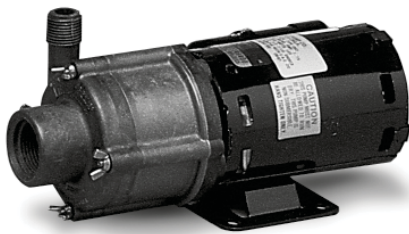
 Caudal max. (l/min) **159**

MD / MD-SC



MD-HC

**APLICACIONES**

Las bombas de arrastre magnético han sido diseñadas a prueba de fugas, permitiendo un funcionamiento continuo y fiable en gran variedad de aplicaciones de bombeo de líquidos corrosivos.

Existen 3 series MD, MD-SC y MD-HC dependiendo del tipo líquido y de la temperatura del mismo.

**CARACTERÍSTICAS**

- A prueba de fugas, arrastre magnético sin cierre mecánico.
- Sin mantenimiento por no llevar cierre.
- Ausencia de fricción, aprovechando toda la potencia del motor.
- Sólo los materiales químicamente resistentes entran en contacto con el fluido.
- El arrastre magnético alarga la vida de los cojinetes.
- El acoplamiento magnético actúa como un embrague y evita la sobrecarga del motor en condiciones adversas.
- Las turbinas son fáciles de manipular, limpiar y mantener sin necesidad de herramientas especiales.
- El eje está sujeto por los dos extremos.
- La carcasa actúa como aislante para evitar que el calor del motor se transmita al fluido bombeado.
- Las bombas de la serie MD-HC pueden trabajar en vacío.
- Todos los motores disponen de protección térmica.
- Todos los motores pueden trabajar de forma ininterrumpida.
- Motores monofásicos 230V - 50/60 Hz

**SERIE MD**

Bombeo de soluciones ligeramente corrosivas, como las utilizadas en laboratorios fotográficos y productos químicos neutros con temperaturas hasta 66°C. Los materiales de construcción incluyen polipropileno reforzado con fibra de vidrio, titanio, nitrilo y un imán barioferrita.

**SERIE MD-SC**

Bombeo de soluciones ácidas mediadas a fuertes utilizadas en procesos de tratamiento de superficies con temperaturas hasta 66°C. Los materiales de construcción incluyen polipropileno reforzado con fibra de vidrio, cerámica, nitrilo.

**SERIE MD-HC**

Bombeo ácidos y soluciones alcalinas fuertes, incluyendo ácido sulfúrico, nítrico y clorhídrico con temperaturas hasta 93°C. Además, la serie HC ofrece protección para trabajar en vacío. Los materiales de construcción incluyen polisulfuro de fenileno (Ryton) reforzado con fibra de vidrio, cerámica, vitón y grafito.

Modelo	Código	CV	Rpm.	Bocas (mm)		Hmax	Qmax	Amp.	Peso	Aplicaciones	PVP
				ASP	IMP	(m)	(l/min)		(Kg)		€
<b>2-MD</b>	580038	1/30	2700	½" NPT	½" NPT	3,2	28	0,65	3	Circulación de fluidos medianamente corrosivos como ácidos, álcalis, disolventes, salmuera, soluciones electrolíticas, soluciones estériles y otros productos químicos de moderada corrosividad y soluciones que sean compatibles con los materiales de construcción de la bomba	<b>438</b>
<b>2-MD-SC</b>	580514	1/30	2700	½" NPT	½" NPT	3,2	28	0,65	3	Circulación de fluidos medianamente corrosivos como ácidos, álcalis, disolventes, salmuera, soluciones electrolíticas, soluciones estériles y otros productos químicos de moderada corrosividad y soluciones que sean compatibles con los materiales de construcción de la bomba	<b>515</b>
<b>TE-3MD-SC</b>	581538	1/20	2750	1" NPT	½" NPT	3,5	33	0,89	4	álcalis, disolventes, salmuera, soluciones electrolíticas, soluciones estériles y otros productos químicos de moderada corrosividad y soluciones que sean compatibles con los materiales de construcción de la bomba	<b>664</b>
<b>TE-4MD-SC</b>	582538	1/10	2750	1" NPT	½" NPT	4,9	49	1,1	4,5	álcalis, disolventes, salmuera, soluciones electrolíticas, soluciones estériles y otros productos químicos de moderada corrosividad y soluciones que sean compatibles con los materiales de construcción de la bomba	<b>716</b>
<b>TE-5MD-SC</b>	584538	1/8	2850	1" NPT	½" NPT	6,2	61	1,3	7	álcalis, disolventes, salmuera, soluciones electrolíticas, soluciones estériles y otros productos químicos de elevada corrosividad y soluciones que sean compatibles con los materiales de construcción de la bomba	<b>1.294</b>
<b>TE-6MD-SC</b>	586538	1/2	2850	1" NPT	¾" NPT	10,7	125	5,8	13	álcalis, disolventes, salmuera, soluciones electrolíticas, soluciones estériles y otros productos químicos de elevada corrosividad y soluciones que sean compatibles con los materiales de construcción de la bomba	<b>1.628</b>
<b>2-MD-HC</b>	580614	1/30	2700	½" NPT	½" NPT	3,2	28	0,65	3	Circulación de fluidos altamente corrosivos como ácidos, álcalis, disolventes, salmuera, soluciones electrolíticas, soluciones estériles y otros productos químicos de elevada corrosividad y soluciones que sean compatibles con los materiales de construcción de la bomba	<b>634</b>
<b>TE-4MD-HC</b>	582638	1/10	2750	½" NPT	½" NPT	4,9	49	1,1	8,5	álcalis, disolventes, salmuera, soluciones electrolíticas, soluciones estériles y otros productos químicos de elevada corrosividad y soluciones que sean compatibles con los materiales de construcción de la bomba	<b>1.003</b>
<b>TE-5MD-HC</b>	584638	1/8	2850	1" NPT	½" NPT	6,2	61	1,3	10	álcalis, disolventes, salmuera, soluciones electrolíticas, soluciones estériles y otros productos químicos de elevada corrosividad y soluciones que sean compatibles con los materiales de construcción de la bomba	<b>1.569</b>
<b>TE-7MD-HC</b>	587039	3/4	2850	1½" NPT	1" NPT	12,3	159	5,9	18	álcalis, disolventes, salmuera, soluciones electrolíticas, soluciones estériles y otros productos químicos de elevada corrosividad y soluciones que sean compatibles con los materiales de construcción de la bomba	<b>2.697</b>

**Electrobombas de arrastre magnético (bombeo de productos químicos corrosivos)**

**2-MD**

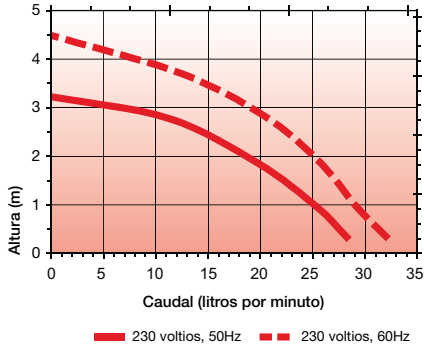

**2-MD-SC**

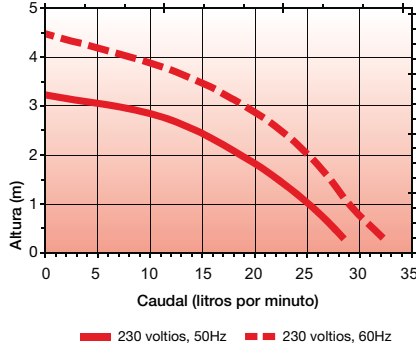

**TE-3MD-SC**

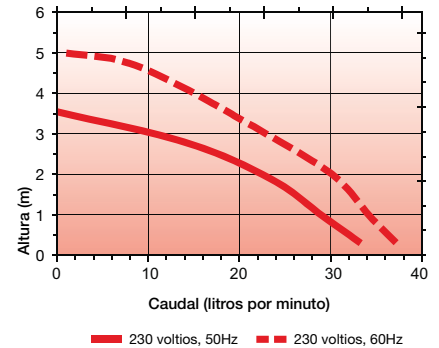

**TE-4MD-SC**

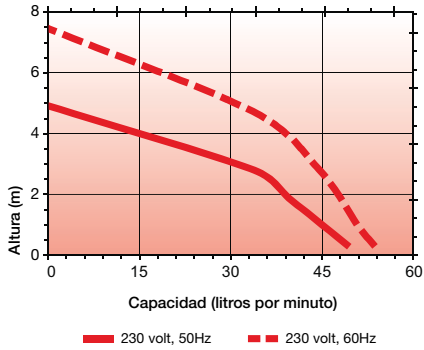

**TE-5MD-SC**

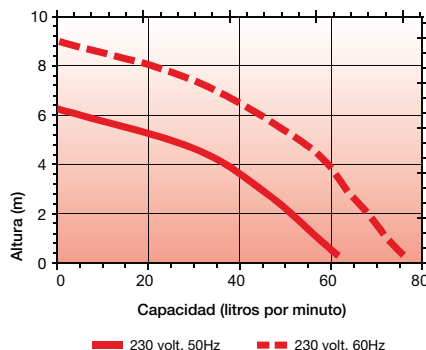

**TE-6MD-SC**

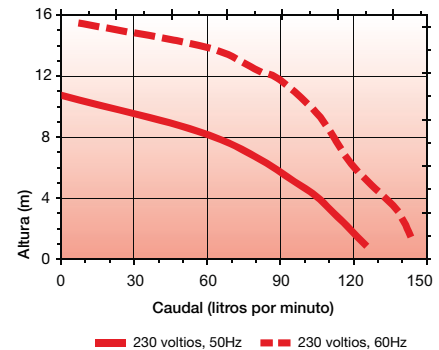

**2-MD-HC**

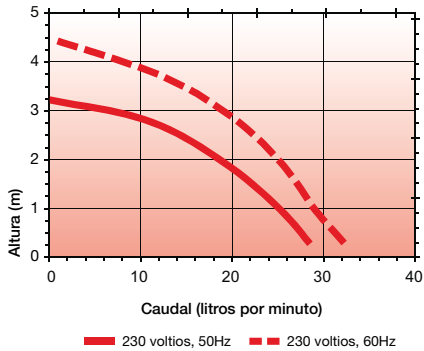

**TE-4MD-HC**

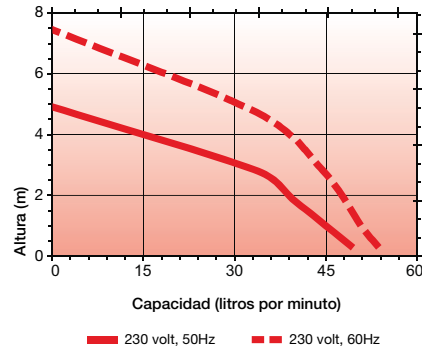

**TE-5MD-HC**

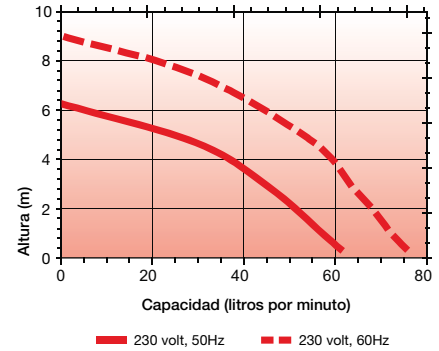

**TE-7MD-HC**

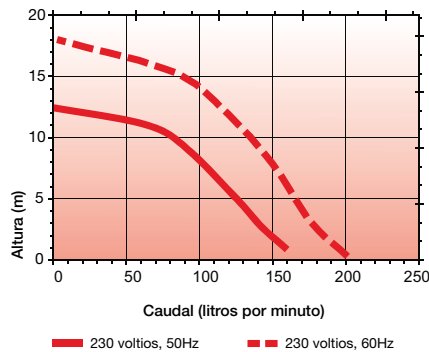

## SERIE: RC



### Electrobombas aceleradoras para calefacción

Altura max. (m)	<b>6</b>
Caudal max. (l/min)	<b>60</b>



<b>DOMÉSTICO</b>	<input type="checkbox"/>	<input type="checkbox"/>	<input type="checkbox"/>	<input type="checkbox"/>	<input type="checkbox"/>
<b>CIVIL</b>	<input type="checkbox"/>	<input type="checkbox"/>	<input type="checkbox"/>	<input type="checkbox"/>	<input type="checkbox"/>
<b>AGRICOLA</b>	<input type="checkbox"/>	<input type="checkbox"/>	<input type="checkbox"/>	<input type="checkbox"/>	<input type="checkbox"/>
<b>INDUSTRIAL</b>	<input type="checkbox"/>	<input type="checkbox"/>	<input type="checkbox"/>	<input type="checkbox"/>	<input type="checkbox"/>

### APLICACIONES

Electrobombas aceleradoras para instalaciones de calefacción doméstica. Se suministran con los correspondientes rácores de unión.

### FUNCIONAMIENTO

**Fluido:** Agua y mezclas agua/glicol hasta una relación 1:1 en circuitos internos de calefacción.

**Rango temperatura del líquido:** +10°C - +95°C

**Presión máxima de ejercicio:** 10 bars

**Temperatura ambiente hasta:** 40 °C

### CARACTERÍSTICAS CONSTRUCTIVAS

**CUERPO BOMBA:** Fundición de hierro

**RODETE:** PES (Polietersulfona)

**EJE MOTOR:** Cerámica

**CAMISA MOTOR:** Acero inoxidable AISI-304

**COJINETES:** Cerámica

**JUNTA TORICA:** EPDM

**CABLE ALIMENTACION:** 1,3 m de cable y enchufe shuko.

### MOTOR ELÉCTRICO

Motor cerrado con rotor húmedo. Un regulador de tres velocidades (1320-2280-3210 rpm) permite obtener tres curvas de funcionamiento con una sola bomba. 230V monofásica - 50 Hz. Aislamiento clase H. Protección IP44. Funcionamiento continuo. Eficiencia energética EEI inferior a 0,20

### DIMENSIONES

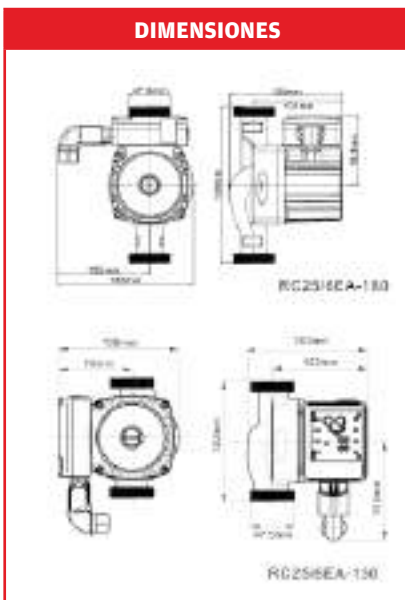

### CONEXIONES

Ø Aspiración e impulsión **1 1/2"**



Modelo	Código	Potencia W	H mm	Peso (Kg)	Q max (l/min)	P max m	PVP €
RC25/6EA-130	7520	5 - 45	130	2,2	60	6	267,50
RC25/6EA-180	7521	5 - 45	180	2,3	60	6	280,50

**Electrobombas para fuentes y estanques**

Altura max. (m)	<b>2,5</b>
Caudal max. (l/min)	<b>33</b>



**APLICACIONES**

Electrobombas sumergibles para fuentes y estanques de uso doméstico. Listas para su uso y especialmente concebidas para trabajar sumergidas dentro de un estanque. Incorporan filtro y se suministran con cuatro distintos tipos de bocas de salida.

**FUNCIONAMIENTO**

- Fluido:** Aguas de fuentes y estanques
- Temperatura máxima del líquido:** 35°
- Profundidad máxima de inmersión:** 2 m
- Máximo número de arranque por hora:** 25

**CARACTERÍSTICAS CONSTRUCTIVAS**

- CUERPO BOMBA:** Tecnopolímero
- BASE BOMBA:** Tecnopolímero con 4 ventosas para su fijación sobre el suelo del estanque
- HELICE:** Tecnopolímero
- CABLE ALIMENTACIÓN:** 10 m de cable sumergible H07RN-F y enchufe Schuko

**MOTOR ELÉCTRICO**

Motores sumergibles con grado de protección IPX8 y aislante clase B. Monofásicos 230 V - 50 Hz con condensador permanente conectado y protector térmico incorporado.

<b>DOMÉSTICO</b>	<input type="checkbox"/>	<input type="checkbox"/>	<input type="checkbox"/>	<input type="checkbox"/>	<input type="checkbox"/>
<b>CIVIL</b>	<input type="checkbox"/>	<input type="checkbox"/>	<input type="checkbox"/>	<input type="checkbox"/>	<input type="checkbox"/>
<b>AGRICOLA</b>	<input type="checkbox"/>	<input type="checkbox"/>	<input type="checkbox"/>	<input type="checkbox"/>	<input type="checkbox"/>
<b>INDUSTRIAL</b>	<input type="checkbox"/>	<input type="checkbox"/>	<input type="checkbox"/>	<input type="checkbox"/>	<input type="checkbox"/>



**CONEXIONES**

Ø impulsión **1/2"**



	A (mm)	B (mm)	L (mm)	K (mm)	H (mm)
BF	120	85	170	80	350



GAMA SUMERGIBLE

Modelo	Código	Potencia W	Qmax. (l/min)	Hmax. (m)	Peso (Kg)	Dimensiones embalaje (mm)	PVP €
<b>BF 38</b>	203880	38	25	2,0	2,2	200 x 200 x 140	<b>117,30</b>
<b>BF 50</b>	203885	50	33	2,5	2,3	200 x 200 x 140	<b>133,45</b>

**Electrobombas sumergibles de achique**

Altura max. (m) **6**

Caudal max. (l/min) **75**

GAMA SUMERGIBLE



<b>DOMÉSTICO</b>	<input type="checkbox"/>	<input type="checkbox"/>	<input type="checkbox"/>	<input type="checkbox"/>	<input type="checkbox"/>
<b>CIVIL</b>	<input type="checkbox"/>	<input type="checkbox"/>	<input type="checkbox"/>	<input type="checkbox"/>	<input type="checkbox"/>
<b>AGRICOLA</b>	<input type="checkbox"/>	<input type="checkbox"/>	<input type="checkbox"/>	<input type="checkbox"/>	<input type="checkbox"/>
<b>INDUSTRIAL</b>	<input type="checkbox"/>	<input type="checkbox"/>	<input type="checkbox"/>	<input type="checkbox"/>	<input type="checkbox"/>



	Ø (mm)	L (mm)
<b>XKS-P</b>	<b>155</b>	<b>227</b>

**APLICACIONES**

Electrobombas sumergibles para bombeo de aguas de drenaje que no contengan sólidos en suspensión. Uso doméstico. Listas para su uso y diseñadas expresamente para el desagüe de sótanos, garajes y otros locales inundados. Se suministran con interruptor flotante para funcionamiento en automático y rácor.

**FUNCIONAMIENTO**

- Fluido:** Aguas de achique que no contengan sólidos en suspensión
- Temperatura máxima del líquido:** 35°
- Profundidad máxima de inmersión:** 5 m
- Nivel de achique:** 5 mm
- Paso de sólidos:** 2 mm
- Máximo número de arranque por hora:** 20

**CARACTERÍSTICAS CONSTRUCTIVAS**

- CUERPO BOMBA:** Tecnopolímero con fibra de vidrio
- BASE BOMBA:** Tecnopolímero con fibra de vidrio
- RODETE:** Noryl
- EJE MOTOR:** Acero inoxidable
- CIERRE:** Sello mecánico (lado bomba) cerámica-grafito y anillo de cierre (retén) en lado motor
- FLOTADOR EXTERNO:** Con interruptor incorporado
- CABLE ALIMENTACIÓN:** 10 m de cable sumergible H07RN-F y enchufe Schuko

**MOTOR ELÉCTRICO**

Motores sumergibles con grado de protección IPX8 y aislante clase B. Monofásicos 230 V - 50 Hz con condensador permanente conectado y protector térmico incorporado. Excelente refrigeración del motor que permite el funcionamiento de la bomba incluso parcialmente sumergida.

**CONEXIONES**

Ø impulsión **1"**

Modelo	Código	Potencia P1		Amp.	Peso (Kg)	Q(m³/h) (l/min)	H(m)					PVP €
		CV	KW				0	1,2	2,4	3,6	4,2	
<b>XKS-250P</b>	201830	0,35	0,25	1,2	3,5	H(m)	<b>6</b>	<b>5,5</b>	<b>4</b>	<b>3</b>	<b>1</b>	<b>120,50</b>



**Electrobombas sumergibles de achique**

Altura max. (m) **7**

Caudal max. (l/min) **110**



<b>DOMÉSTICO</b>	<input type="checkbox"/>	<input type="checkbox"/>	<input type="checkbox"/>	<input type="checkbox"/>	<input type="checkbox"/>
<b>CIVIL</b>	<input type="checkbox"/>	<input type="checkbox"/>	<input type="checkbox"/>	<input type="checkbox"/>	<input type="checkbox"/>
<b>AGRICOLA</b>	<input type="checkbox"/>	<input type="checkbox"/>	<input type="checkbox"/>	<input type="checkbox"/>	<input type="checkbox"/>
<b>INDUSTRIAL</b>	<input type="checkbox"/>	<input type="checkbox"/>	<input type="checkbox"/>	<input type="checkbox"/>	<input type="checkbox"/>



**APLICACIONES**

Electrobombas sumergibles para bombeo de aguas de drenaje poco cargadas. Uso doméstico. Listas para su uso y diseñadas expresamente para el desagüe de sótanos, garajes y otros locales inundados. Se suministran con interruptor flotante para funcionamiento en automático.

**FUNCIONAMIENTO**

- Fluido:** Aguas de achique poco cargadas
- Temperatura máxima del líquido:** 35°
- Profundidad máxima de inmersión:** 5 m
- Nivel de achique:** 5 mm
- Paso de sólidos:** 5 mm
- Máximo número de arranque por hora:** 20

**CARACTERÍSTICAS CONSTRUCTIVAS**

- CUERPO BOMBA:** Tecnopolímero con fibra de vidrio
- BASE BOMBA:** Tecnopolímero con fibra de vidrio
- RODETE:** Noryl
- EJE MOTOR:** Acero inoxidable
- CIERRE:** Doble Retén
- FLOTADOR EXTERNO:** Con interruptor incorporado
- CABLE ALIMENTACIÓN:** 10 m de cable sumergible H07RN-F y enchufe Schuko

**MOTOR ELÉCTRICO**

Motores sumergibles con grado de protección IPX8 y aislante clase B. Monofásicos 230 V - 50 Hz con condensador permanente conectado y protector térmico incorporado. Para funcionamiento continuo, la electrobomba debe trabajar totalmente sumergida.

**CONEXIONES**

Ø impulsión **1 1/2"**

	Ø (mm)	A (mm)	L (mm)
<b>WA350</b>	<b>150</b>	<b>220</b>	<b>300</b>

Modelo	Código	Potencia P1		Amp.	Peso	Q(m³/h)								PVP €	
		CV	KW				0	1,2	2,4	3,6	4,2	4,8	5,4		6
<b>WA-350</b>	<b>204005</b>	<b>0,45</b>	<b>0,35</b>	<b>1,5</b>	<b>4</b>	H(m)	<b>7</b>	<b>6,5</b>	<b>5,5</b>	<b>4,5</b>	<b>3,5</b>	<b>2,5</b>	<b>1,5</b>	<b>1</b>	<b>128,00</b>

**Electrobombas sumergibles de achique**

Altura max. (m) **8,5**

Caudal max. (l/min) **180**

GAMA SUMERGIBLE



<b>DOMÉSTICO</b>	<input type="checkbox"/>	<input type="checkbox"/>	<input type="checkbox"/>	<input type="checkbox"/>	<input type="checkbox"/>
<b>CIVIL</b>	<input type="checkbox"/>	<input type="checkbox"/>	<input type="checkbox"/>	<input type="checkbox"/>	<input type="checkbox"/>
<b>AGRICOLA</b>	<input type="checkbox"/>	<input type="checkbox"/>	<input type="checkbox"/>	<input type="checkbox"/>	<input type="checkbox"/>
<b>INDUSTRIAL</b>	<input type="checkbox"/>	<input type="checkbox"/>	<input type="checkbox"/>	<input type="checkbox"/>	<input type="checkbox"/>



	Ø (mm)	A (mm)	L (mm)
EQS-550	160	255	310

**APLICACIONES**

Electrobombas sumergibles para bombeo de aguas de drenaje. Uso doméstico. Listas para su uso y diseñadas expresamente para el desagüe de sótanos, garajes y otros locales inundados. Su sistema incorporado de flotador para funcionamiento en automático le confiere un gran poder de aspiración y al mismo tiempo le permite su instalación en desagüe de pequeñas dimensiones (mínimo 20 x 20 cm). Incorpora un selector para funcionamiento en automático o manual. Además su especial diseño le permite un nivel de cebado y arranque de la bomba muy reducido: 10-15 mm. Se suministran con racor.

**FUNCIONAMIENTO**

**Fluido:** Aguas de achique poco cargadas  
**Temperatura máxima del líquido:** 35°  
**Profundidad máxima de inmersión:** 7 m  
**Nivel de achique:** MANUAL: 15 mm  
AUTOMÁTICO: 23 mm (1)

**Paso de sólidos:** 5 mm  
**Máximo número de arranque por hora:** 20  
(1) Es necesario montar una válvula de retención en la impulsión de la bomba.

**CARACTERÍSTICAS CONSTRUCTIVAS**

**CUERPO BOMBA:** Tecnopolímero con fibra de vidrio  
**BASE BOMBA:** Tecnopolímero con fibra de vidrio  
**RODETE:** Noryl  
**EJE MOTOR:** Acero inoxidable  
**CIERRE:** Doble Retén  
**FLOTADOR INTEGRADO:** Con interruptor incorporado  
**CABLE ALIMENTACIÓN:** 10 m de cable sumergible H07RN-F y enchufe Schuko

**MOTOR ELÉCTRICO**

Motores sumergibles con grado de protección IPX8 y aislante clase B. Monofásicos 230 V - 50 Hz con condensador permanente conectado y protector térmico incorporado. Para funcionamiento en continuo, la electrobomba debe trabajar totalmente sumergida.

**CONEXIONES**

Ø impulsión **1 ½ "**

Modelo	Código	Potencia P1		Amp.	Peso (Kg)	Q(m³/h) (l/min)	H(m)													PVP €
		CV	KW				0	1,2	2,4	3,6	4,8	6	7,2	8,4	9,6	10,8	180			
<b>EQS-550</b>	204050	0,75	0,55	2,2	5	H(m)	<b>8</b>	<b>7,7</b>	<b>7,2</b>	<b>6,7</b>	<b>6,1</b>	<b>5,6</b>	<b>4,9</b>	<b>3,9</b>	<b>2,3</b>	<b>1</b>	<b>185,00</b>			

**Electrobombas sumergibles para aguas sucias**

Altura max. (m) **8**

Caudal max. (l/min) **215**



<b>DOMÉSTICO</b>	<input type="checkbox"/>	<input type="checkbox"/>	<input type="checkbox"/>	<input type="checkbox"/>	<input type="checkbox"/>
<b>CIVIL</b>	<input type="checkbox"/>	<input type="checkbox"/>	<input type="checkbox"/>	<input type="checkbox"/>	<input type="checkbox"/>
<b>AGRICOLA</b>	<input type="checkbox"/>	<input type="checkbox"/>	<input type="checkbox"/>	<input type="checkbox"/>	<input type="checkbox"/>
<b>INDUSTRIAL</b>	<input type="checkbox"/>	<input type="checkbox"/>	<input type="checkbox"/>	<input type="checkbox"/>	<input type="checkbox"/>



**APLICACIONES**

Electrobombas sumergibles para bombeo de aguas de drenaje con sólidos en suspensión hasta 35 mm. Uso doméstico. Listas para su uso y diseñadas expresamente para el desagüe de sótanos, garajes y otros locales inundados. No aptas para aguas fecales. Se suministran con interruptor flotante para funcionamiento en automático.

**FUNCIONAMIENTO**

- Fluido:** Aguas sucias cargadas
- Temperatura máxima del líquido:** 35°
- Profundidad máxima de inmersión:** 5 m
- Nivel de achique:** 30 mm
- Paso de sólidos:** 35 mm
- Máximo número de arranque por hora:** 20

**CARACTERÍSTICAS CONSTRUCTIVAS**

- CUERPO BOMBA:** Tecnopolímero con fibra de vidrio
- BASE BOMBA:** Tecnopolímero con fibra de vidrio
- RODETE:** Noryl
- EJE MOTOR:** Acero inoxidable
- CIERRE:** Lado bomba mediante sello mecánico en Cerámica/Grafito. Lado motor mediante retén
- FLOTADOR EXTERNO:** Con interruptor incorporado
- CABLE ALIMENTACIÓN:** 10 m de cable sumergible H07RN-F y enchufe Schuko

**MOTOR ELÉCTRICO**

Motores sumergibles con grado de protección IPX8 y aislante clase B. Monofásicos 230 V - 50 Hz con condensador permanente conectado y protector térmico incorporado. Para funcionamiento continuo, la electrobomba debe trabajar totalmente sumergida.

**CONEXIONES**

Ø impulsión **1 ½ "**

	Ø (mm)	A (mm)	L (mm)
WB400	160	220	330
WB750	160	220	355
WB900	160	220	355

Modelo	Código	Potencia P1		Amp.	Peso (Kg)	Q(m³/h) (l/min)	H(m)																PVP €		
		CV	KW				0	1,2	2,4	3,6	4,8	6	7,2	8,4	9,6	10,8	12	13,5							
<b>WB 400</b>	204011	0,5	0,40	1,6	4,5	H(m)	<b>5</b>	<b>4,4</b>	<b>4</b>	<b>3,5</b>	<b>2,7</b>	<b>1,2</b>	<b>0,4</b>												<b>132,00</b>
<b>WB 750</b>	204020	1	0,75	3,3	5,9		<b>8</b>	<b>7,8</b>	<b>7,5</b>	<b>7</b>	<b>6,5</b>	<b>5,8</b>	<b>4,8</b>	<b>4</b>	<b>3</b>	<b>2</b>	<b>1</b>								<b>164,50</b>
<b>WB 900</b>	203530	1,2	0,9	4	6,1		<b>8,5</b>	<b>8,2</b>	<b>7,9</b>	<b>7,5</b>	<b>7</b>	<b>6,3</b>	<b>5,3</b>	<b>4,5</b>	<b>3,8</b>	<b>3</b>	<b>2</b>	<b>1</b>							<b>179,00</b>

**Electrobombas sumergibles de achique**

	Altura max. (m)	<b>9,5</b>
	Caudal max. (l/min)	<b>275</b>

GAMA SUMERGIBLE



**APLICACIONES**

Electrobombas sumergibles para bombeo de aguas de drenaje poco cargadas. Uso doméstico. Listas para su uso y diseñadas expresamente para el desagüe de sótanos, garajes y otros locales inundados. Se suministran con interruptor flotante para funcionamiento en automático.

**FUNCIONAMIENTO**

- Fluido:** Aguas de achique poco cargadas
- Temperatura máxima del líquido:** 35°
- Profundidad máxima de inmersión:** 5 m (550S), 7 m (750S), 7 m (1100S)
- Nivel de achique:** 20 mm
- Paso de sólidos:** 5 mm
- Máximo número de arranque por hora:** 25

**CARACTERÍSTICAS CONSTRUCTIVAS**

- CUERPO BOMBA:** Acero inoxidable
- BASE BOMBA:** Acero inoxidable
- RODETE:** Noryl
- EJE MOTOR:** Acero inoxidable
- CIERRE:** Sello mecánico (lado bomba) cerámica-grafito y anillo de cierre (retén) en lado motor
- FLOTADOR EXTERNO:** Con interruptor incorporado
- CABLE ALIMENTACIÓN:** 10 m de cable sumergible H07RN-F y enchufe Schuko

<b>DOMÉSTICO</b>	<input type="checkbox"/>	<input type="checkbox"/>	<input type="checkbox"/>	<input type="checkbox"/>	<input type="checkbox"/>
<b>CIVIL</b>	<input type="checkbox"/>	<input type="checkbox"/>	<input type="checkbox"/>	<input type="checkbox"/>	<input type="checkbox"/>
<b>AGRICOLA</b>	<input type="checkbox"/>	<input type="checkbox"/>	<input type="checkbox"/>	<input type="checkbox"/>	<input type="checkbox"/>
<b>INDUSTRIAL</b>	<input type="checkbox"/>	<input type="checkbox"/>	<input type="checkbox"/>	<input type="checkbox"/>	<input type="checkbox"/>

**MOTOR ELÉCTRICO**

Motores sumergibles con grado de protección IPX8 y aislante clase B. Monofásicos 230 V - 50 Hz con condensador permanente conectado y protector térmico incorporado. Excelente refrigeración del motor que permite el funcionamiento de la bomba incluso parcialmente sumergida.

**CONEXIONES**

Ø impulsión **1 1/4"**

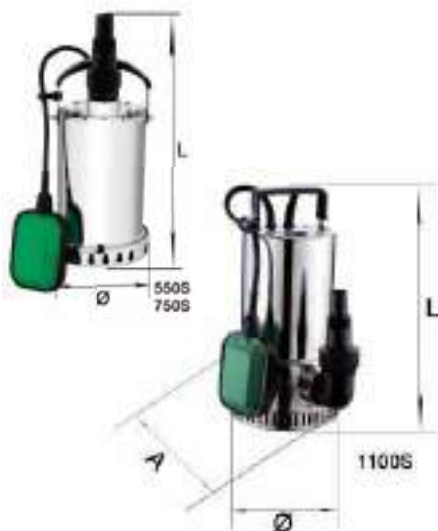

	Ø (mm)	A (mm)	L (mm)
XKS550S	145	-	300
XKS750S	145	-	300
XKS1100S	155	235	355

Modelo	Código	Potencia P1		Amp.	Peso (Kg)	Q(m³/h)	Q (l/min)																	PVP €		
		CV	KW					0	1,2	2,4	3,6	4,8	6	7,2	8,4	9,6	11,4	13,5	15	16,5						
<b>XKS-550S</b>	200966	0,75	0,55	2,2	4,9			<b>7,5</b>	<b>7</b>	<b>6,5</b>	<b>6</b>	<b>5</b>	<b>4</b>	<b>3</b>	<b>2</b>	<b>1</b>										<b>211,00</b>
<b>XKS-750S</b>	201238	1	0,75	3,3	5,5	H(m)		<b>8,5</b>	<b>8</b>	<b>7,5</b>	<b>7</b>	<b>6</b>	<b>5</b>	<b>4</b>	<b>3</b>	<b>2</b>	<b>1</b>									<b>220,50</b>
<b>XKS-1100S</b>	202205	1,5	1,1	4,9	6,8			<b>9,5</b>	<b>8,5</b>	<b>8,2</b>	<b>7,8</b>	<b>7,4</b>	<b>6,9</b>	<b>6,5</b>	<b>5,9</b>	<b>5,3</b>	<b>4,5</b>	<b>3</b>	<b>2</b>	<b>1</b>						<b>262,50</b>

**Electrobombas sumergibles para aguas sucias**

Altura max. (m)	<b>11</b>
Caudal max. (l/min)	<b>260</b>



<b>DOMÉSTICO</b>	<input type="checkbox"/>	<input type="checkbox"/>	<input type="checkbox"/>	<input type="checkbox"/>	<input type="checkbox"/>
<b>CIVIL</b>	<input type="checkbox"/>	<input type="checkbox"/>	<input type="checkbox"/>	<input type="checkbox"/>	<input type="checkbox"/>
<b>AGRICOLA</b>	<input type="checkbox"/>	<input type="checkbox"/>	<input type="checkbox"/>	<input type="checkbox"/>	<input type="checkbox"/>
<b>INDUSTRIAL</b>	<input type="checkbox"/>	<input type="checkbox"/>	<input type="checkbox"/>	<input type="checkbox"/>	<input type="checkbox"/>



**APLICACIONES**

Electrobombas sumergibles para bombeo de aguas de drenaje con sólidos en suspensión hasta 35 mm. Uso doméstico. Listas para su uso y diseñadas expresamente para el desagüe de sótanos, garajes y otros locales inundados. No aptas para aguas fecales. Se suministran con interruptor flotante para funcionamiento en automático.

**FUNCIONAMIENTO**

- Fluido:** Aguas sucias cargadas
- Temperatura máxima del líquido:** 35°
- Profundidad máxima de inmersión:** 7 m
- Nivel de achique:** 50 mm
- Paso de sólidos:** 35 mm
- Máximo número de arranque por hora:** 20

**CARACTERÍSTICAS CONSTRUCTIVAS**

- CAMISA MOTOR:** Acero inoxidable
- CUERPO BOMBA:** Acero inoxidable
- BASE BOMBA:** Acero inoxidable
- RODETE:** Noryl
- EJE MOTOR:** Acero inoxidable
- CIERRE:** Lado bomba mediante sello mecánico en Cerámica/Grafito, lado motor mediante retén.
- FLOTADOR EXTERNO:** Con interruptor incorporado
- CABLE ALIMENTACIÓN:** 10 m de cable sumergible H07RN-F y enchufe Schuko

**MOTOR ELÉCTRICO**

Motores sumergibles con grado de protección IPX8 y aislante clase B. Monofásicos 230 V - 50 Hz con condensador permanente conectado y protector térmico incorporado. Para funcionamiento continuo, la electrobomba debe trabajar totalmente sumergida.

**CONEXIONES**

Ø impulsión **1 ½ "**

	Ø (mm)	A (mm)	L (mm)
XKS750SW	162	240	355
XKS900SW	162	240	355
XKS1100SW	162	240	375

Modelo	Código	Potencia P1		Amp.	Peso (Kg)	Q(m3/h) (l/min)											PVP €	
		CV	KW				0	2,4	4,8	7,2	9,6	12	13,2	13,8	15,6			
<b>XKS-750SW</b>	201201	1	0,75	3,3	6,5		<b>8</b>	<b>7,5</b>	<b>7</b>	<b>6</b>	<b>4,5</b>	<b>2,5</b>	<b>1</b>					<b>232,50</b>
<b>XKS-900SW</b>	203500	1,2	0,9	4	7,1	H(m)	<b>9</b>	<b>8</b>	<b>7,5</b>	<b>6,5</b>	<b>5</b>	<b>3</b>	<b>2</b>	<b>1</b>				<b>248,00</b>
<b>XKS-1100SW</b>	201168	1,5	1,1	4,9	7,2		<b>11</b>	<b>10</b>	<b>9</b>	<b>7,5</b>	<b>6</b>	<b>4,5</b>	<b>3</b>	<b>2</b>	<b>1</b>			<b>273,50</b>

GAMA SUMERGIBLE



**Electrobombas sumergibles aguas sucias**

Altura max. (m) **11**

Caudal max. (l/min) **415**

GAMA SUMERGIBLE



**APLICACIONES**

Electrobombas sumergibles potentes para drenaje y evacuación. Uso doméstico. Adecuadas para bombear aguas sucias. Construidas con materiales anticorrosivos y antioxidantes. Se suministran con interruptor flotante para funcionamiento en automático y con rácor curvo.

**FUNCIONAMIENTO**

- Fluido:** Aguas sucias cargadas
- Temperatura máxima del líquido:** 35°
- Profundidad máxima de inmersión:** 5 m
- Nivel de achique:** 50 mm
- Paso de sólidos:** 40 mm
- Máximo número de arranque por hora:** 20

**CARACTERÍSTICAS CONSTRUCTIVAS**

- CUERPO BOMBA:** Tecnopolímero con fibra de vidrio
- BASE BOMBA:** Tecnopolímero con fibra de vidrio
- RODETE:** Noryl tipo Vortex
- EJE MOTOR:** Acero inoxidable
- CIERRE:** Lado bomba mediante sello mecánico en cerámica/grafito, lado motor mediante retén.
- FLOTADOR EXTERNO:** Con interruptor incorporado
- CABLE ALIMENTACIÓN:** 10 m de cable sumergible H07RN-F y enchufe Schuko

<b>DOMÉSTICO</b>	<input type="checkbox"/>	<input type="checkbox"/>	<input type="checkbox"/>	<input type="checkbox"/>	<input type="checkbox"/>
<b>CIVIL</b>	<input type="checkbox"/>	<input type="checkbox"/>	<input type="checkbox"/>	<input type="checkbox"/>	<input type="checkbox"/>
<b>AGRICOLA</b>	<input type="checkbox"/>	<input type="checkbox"/>	<input type="checkbox"/>	<input type="checkbox"/>	<input type="checkbox"/>
<b>INDUSTRIAL</b>	<input type="checkbox"/>	<input type="checkbox"/>	<input type="checkbox"/>	<input type="checkbox"/>	<input type="checkbox"/>

**MOTOR ELÉCTRICO**

Motor sumergibles con grado de protección IPX8 y aislante clase B. Monofásicos 230 V - 50 Hz con condensador permanente conectado y protector térmico incorporado. Para funcionamiento en continuo, la electrobomba debe trabajar totalmente sumergida.

**CONEXIONES**

Ø impulsión **2"**





	Ø (mm)	A (mm)	L (mm)
DIRTY-1300	220	270	430

Modelo	Código	Potencia P1				Peso (Kg)	Q(m³/h) (l/min)	PVP €															
		CV	KW	230V-1				0	2,4	4,8	7,2	9,6	12	14,4	16,8	19,2	21,6	24					
<b>DIRTY-1300</b>	206050	1,75	1,3	5,5	8	H(m)	<b>11</b>	<b>10,7</b>	<b>10,2</b>	<b>9,5</b>	<b>8,7</b>	<b>8</b>	<b>7</b>	<b>6</b>	<b>4,5</b>	<b>3</b>	<b>1</b>	<b>310,00</b>					

**SERIE: CW**

**Electrobombas sumergibles de achique**

 Altura max. (m)	<b>5,5</b>
 Caudal max. (l/min)	<b>95</b>



**APLICACIONES**

Electrobombas sumergibles para bombeo de aguas de drenaje poco cargadas. Listas para su uso y diseñadas expresamente para el desagüe de sótanos, garajes y otros locales inundados. Se suministran con interruptor flotante para funcionamiento en automático.

**FUNCIONAMIENTO**

- Fluido:** Aguas de achique poco cargadas
- Temperatura máxima del líquido:** 35°
- Profundidad máxima de inmersión:** 7 m
- Nivel de achique:** 2-3 mm (Manual)
- Paso de sólidos:** 5 mm
- Máximo número de arranque por hora:** 20

**CARACTERÍSTICAS CONSTRUCTIVAS**

- CUERPO BOMBA:** Tecnopolímero con fibra de vidrio
- BASE BOMBA:** Tecnopolímero con fibra de vidrio
- RODETE:** Noryl
- EJE MOTOR:** Acero inoxidable
- CIERRE:** Doble Retén.
- FLOTADOR EXTERNO:** Con interruptor incorporado
- CABLE ALIMENTACIÓN:** 10 m de cable sumergible H07RN-F y enchufe Schuko

<b>DOMÉSTICO</b>	<input type="checkbox"/>	<input type="checkbox"/>	<input type="checkbox"/>	<input type="checkbox"/>	<input type="checkbox"/>
<b>CIVIL</b>	<input type="checkbox"/>	<input type="checkbox"/>	<input type="checkbox"/>	<input type="checkbox"/>	<input type="checkbox"/>
<b>AGRICOLA</b>	<input type="checkbox"/>	<input type="checkbox"/>	<input type="checkbox"/>	<input type="checkbox"/>	<input type="checkbox"/>
<b>INDUSTRIAL</b>	<input type="checkbox"/>	<input type="checkbox"/>	<input type="checkbox"/>	<input type="checkbox"/>	<input type="checkbox"/>



**MOTOR ELÉCTRICO**

Motores sumergibles con grado de protección IPX8 y aislante clase B. Monofásicos 230 V - 50 Hz con condensador permanente conectado y protector térmico incorporado. Para funcionamiento continuo, la electrobomba debe trabajar totalmente sumergida.

**CONEXIONES**

Ø impulsión **1 ¼" - Ø25mm - Ø30mm**

Modelo	Ø (mm)	L (mm)	H (mm)
CW 200	150	205	245

Modelo	Código	Potencia P1		Amp 1-230V	Peso (Kg)	Q(m³/h) (l/min)	0	1,2	2,4	3,6	4,2	4,8	5,4	5,7	PVP €
		CV	KW				0	20	40	60	70	80	90	95	
<b>CW 200</b>	<b>9298</b>	<b>0,30</b>	<b>0,22</b>	<b>1,2</b>	<b>3,8</b>	<b>H(m)</b>	<b>5,5</b>	<b>4,8</b>	<b>4,0</b>	<b>3,3</b>	<b>2,8</b>	<b>2,3</b>	<b>1,8</b>	<b>1</b>	<b>129,50</b>

**Electrobombas sumergibles de achique**

Altura max. (m) **9**

Caudal max. (l/min) **180**

GAMA SUMERGIBLE



<b>DOMÉSTICO</b>	<input type="checkbox"/>	<input type="checkbox"/>	<input type="checkbox"/>	<input type="checkbox"/>	<input type="checkbox"/>
<b>CIVIL</b>	<input type="checkbox"/>	<input type="checkbox"/>	<input type="checkbox"/>	<input type="checkbox"/>	<input type="checkbox"/>
<b>AGRICOLA</b>	<input type="checkbox"/>	<input type="checkbox"/>	<input type="checkbox"/>	<input type="checkbox"/>	<input type="checkbox"/>
<b>INDUSTRIAL</b>	<input type="checkbox"/>	<input type="checkbox"/>	<input type="checkbox"/>	<input type="checkbox"/>	<input type="checkbox"/>

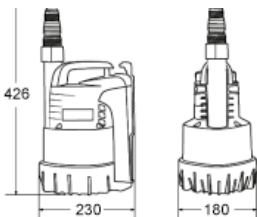

Dimensiones en mm

**APLICACIONES**

Electrobombas sumergibles para bombeo de aguas de drenaje. Uso doméstico. Listas para su uso y diseñadas expresamente para el desagüe de sótanos, garajes y otros locales inundados. Su sistema incorporado de flotador para funcionamiento en automático le confiere un gran poder de aspiración y al mismo tiempo le permite su instalación en desagüe de pequeñas dimensiones (mínimo 20 x 20 cm). Incorpora un selector para funcionamiento en automático o manual. Además su especial diseño le permite un nivel de cebado y arranque de la bomba muy reducido: 10-15 mm. Se suministran con válvula antirretorno y con racor de 4 salidas.

**FUNCIONAMIENTO**

- Fluido:** Aguas de achique poco cargadas
- Temperatura máxima del líquido:** 35°
- Profundidad máxima de inmersión:** 7 m
- Nivel de achique:** MANUAL 10 mm  
AUTOMATICO: 35 mm
- Paso de sólidos:** 5 mm
- Máximo número de arranque por hora:** 20

**CARACTERÍSTICAS CONSTRUCTIVAS**

- CUERPO BOMBA:** Tecnopolímero con fibra de vidrio
- BASE BOMBA:** Tecnopolímero con fibra de vidrio
- RODETE:** Noryl
- EJE MOTOR:** Acero inoxidable
- CIERRE:** Doble Retén.
- FLOTADOR EXTERNO:** Con interruptor incorporado
- CABLE ALIMENTACIÓN:** 10 m de cable sumergible H07RN-F y enchufe Schuko

**MOTOR ELÉCTRICO**

Motores sumergibles con grado de protección IP68 y aislante clase F. Monofásicos 230 V - 50 Hz con condensador permanente conectado y protector térmico incorporado. Excelente refrigeración del motor incluso parcialmente sumergida.

**CONEXIONES**

Ø impulsión **1 ½" - 1 ¼" - Ø40mm- 1" - Ø25mm**



Modelo	Código	Potencia P1		Amp 1-230V	Peso (Kg)	Q(m³/h)										PVP €	
		CV	KW			0,6	1,2	2,4	3,6	4,8	6	7,2	8,4	9,6	10,8		
<b>FLOW 300</b>	9300	0,4	0,3	1,4	4,5	<b>6,5</b>	<b>6,1</b>	<b>5,5</b>	<b>5</b>	<b>4</b>	<b>2,8</b>	<b>0,8</b>					<b>248,50</b>
<b>FLOW 600</b>	9301	0,8	0,6	2,5	5,2	<b>9</b>	<b>8,7</b>	<b>8,2</b>	<b>7,7</b>	<b>7,1</b>	<b>6,6</b>	<b>5,9</b>	<b>4,9</b>	<b>3,3</b>	<b>1,8</b>		<b>272,00</b>

**Electrobombas sumergibles aguas achique -doble uso**

Altura max. (m) **7**

Caudal max. (l/min) **140**



**APLICACIONES**

Electrobombas sumergibles para bombeo de aguas de drenaje claras o sucias con sólidos en suspensión hasta 30 mm. Mediante una pequeña modificación en su base pueden convertirse su uso de aguas claras a aguas sucias y viceversa. Listas para su uso y diseñadas expresamente para el desagüe de sótanos, garajes y otros locales inundados. Se suministran con interruptor flotante para funcionamiento en automático.

**FUNCIONAMIENTO**

- Fluido:** Aguas de achique o sucias
- Temperatura máxima del líquido:** 35°
- Profundidad máxima de inmersión:** 7 m
- Nivel de achique:** 10 mm
- Paso de sólidos:** Posición aguas claras: 10 mm  
Posición aguas sucias: 30 mm
- Máximo número de arranque por hora:** 20

**CARACTERÍSTICAS CONSTRUCTIVAS**

- CUERPO BOMBA:** Tecnopolímero con fibra de vidrio
- BASE BOMBA:** Tecnopolímero con fibra de vidrio
- RODETE:** Noryl
- EJE MOTOR:** Acero inoxidable
- CIERRE:** Doble Retén.
- FLOTADOR EXTERNO:** Con interruptor incorporado
- CABLE ALIMENTACIÓN:** 10 m de cable sumergible H07RN-F y enchufe Schuko

<b>DOMÉSTICO</b>	<input type="checkbox"/>	<input type="checkbox"/>	<input type="checkbox"/>	<input type="checkbox"/>	<input type="checkbox"/>
<b>CIVIL</b>	<input type="checkbox"/>	<input type="checkbox"/>	<input type="checkbox"/>	<input type="checkbox"/>	<input type="checkbox"/>
<b>AGRICOLA</b>	<input type="checkbox"/>	<input type="checkbox"/>	<input type="checkbox"/>	<input type="checkbox"/>	<input type="checkbox"/>
<b>INDUSTRIAL</b>	<input type="checkbox"/>	<input type="checkbox"/>	<input type="checkbox"/>	<input type="checkbox"/>	<input type="checkbox"/>

Modelo	Ø(mm)	L(mm)	H(mm)
DW 400	150	205	282

**MOTOR ELÉCTRICO**

Motores sumergibles con grado de protección IPX8 y aislante clase B. Monofásicos 230 V - 50 Hz con condensador permanente conectado y protector térmico incorporado. Para funcionamiento continuo, la electrobomba debe trabajar totalmente sumergida.

**CONEXIONES**

Ø impulsión **1 ¼" - Ø30mm**

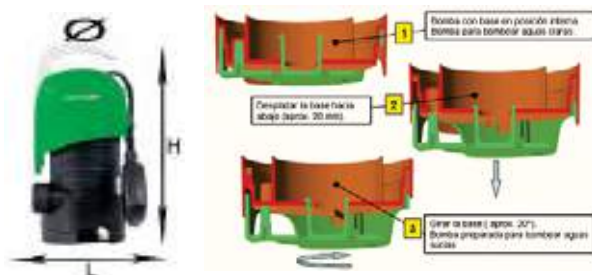

Modelo	Código	Potencia P1		Amp 1-230V	Peso (Kg)	Q(m³/h) (l/min)	0	1,2	2,4	3,6	4,8	6	7,2	7,8	PVP €
		CV	KW				0	20	40	60	80	100	120	130	
<b>DW 400</b>	9299	0,6	0,44	2,1	4,7	H(m)	<b>7</b>	<b>6,4</b>	<b>5,8</b>	<b>5</b>	<b>4</b>	<b>2,5</b>	<b>1,5</b>	<b>1</b>	<b>147,50</b>

**SERIE: EXTRACTOR**

**Electrobombas sumergibles aguas sucias**

Altura max. (m) **11**

Caudal max. (l/min) **320**



**APLICACIONES**

Electrobombas sumergibles potentes para drenaje y evacuación. Adecuadas para bombear aguas sucias. Construidas con materiales anticorrosivos y antioxidantes. Se suministran con interruptor flotante para funcionamiento en automático y con rácor curvo 4 de 4 salidas

**FUNCIONAMIENTO**

- Fluido:** Aguas sucias cargadas
- Temperatura máxima del líquido:** 35°
- Profundidad máxima de inmersión:** 7 m
- Nivel de achique:** 50 mm
- Paso de sólidos:** 38 mm
- Máximo número de arranque por hora:** 20

**CARACTERÍSTICAS CONSTRUCTIVAS**

- CUERPO BOMBA:** Tecnopolímero con fibra de vidrio
- BASE BOMBA:** Tecnopolímero con fibra de vidrio
- RODETE:** Tecnopolímero con fibra de vidrio tipo Vortex
- EJE MOTOR:** Acero inoxidable AISI-416
- CIERRE:** Doble Retén.
- FLOTADOR EXTERNO:** Con interruptor incorporado
- CABLE ALIMENTACIÓN:** 10 m de cable sumergible H07RN-F y enchufe Schuko

**MOTOR ELÉCTRICO**

Motor sumergibles con grado de protección IP68 y aislante clase F. Monofásicos 230 V - 50 Hz con condensador permanente conectado y protector térmico incorporado. Para funcionamiento en continuo, la electrobomba debe trabajar totalmente sumergida.

**CONEXIONES**

Ø impulsión **2" - Ø50mm - 1 1/2" - Ø40mm**

**S.O.S. KIT Inundaciones**

- Cesta de transporte y filtraje
- No-Oxidación - No-Corrosión
- 10 m de manguera
- Acoples de conexión rápida
- Plug & Play
- La bomba deberá ser pedida aparte
- **Código: 9671 229,00 PVP €**



GAMA SUMERGIBLE

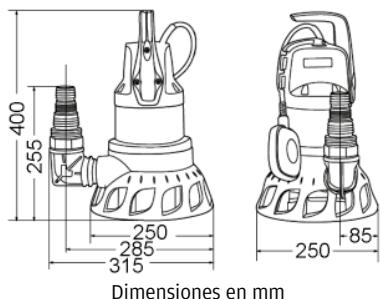
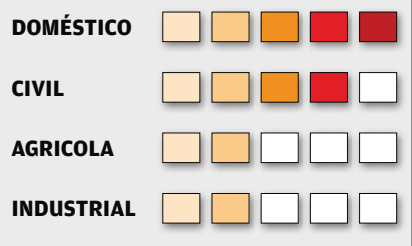

Modelo	Código	Potencia P1		Amp 1-230V	Peso (Kg)	Q(m³/h)												PVP €	
		CV	KW			0	2,4	4,8	7,2	9,6	12	14,4	16,8	19,2	0	40	80		120
<b>EXTRACTOR</b>	<b>9304</b>	<b>1,34</b>	<b>1</b>	<b>4,2</b>	<b>8</b>	<b>H(m)</b>	<b>11</b>	<b>10</b>	<b>8,6</b>	<b>8</b>	<b>7,1</b>	<b>6,2</b>	<b>4,9</b>	<b>3,2</b>	<b>1</b>	<b>541,50</b>			



**Electrobombas sumergibles de achique**

Altura max. (m) **13,5**

Caudal max. (l/min) **250**



<b>DOMÉSTICO</b>	<input type="checkbox"/>	<input type="checkbox"/>	<input type="checkbox"/>	<input type="checkbox"/>	<input type="checkbox"/>
<b>CIVIL</b>	<input type="checkbox"/>	<input type="checkbox"/>	<input type="checkbox"/>	<input type="checkbox"/>	<input type="checkbox"/>
<b>AGRICOLA</b>	<input type="checkbox"/>	<input type="checkbox"/>	<input type="checkbox"/>	<input type="checkbox"/>	<input type="checkbox"/>
<b>INDUSTRIAL</b>	<input type="checkbox"/>	<input type="checkbox"/>	<input type="checkbox"/>	<input type="checkbox"/>	<input type="checkbox"/>

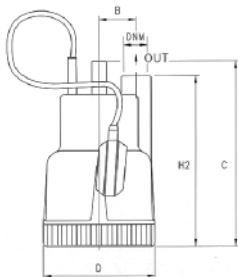

SP40-80



SP60-100

**APLICACIONES**

Electrobombas sumergibles para bombeo de aguas de drenaje. Listas para su uso y diseñadas expresamente para el desagüe de sótanos, garajes y otros locales inundados. Se suministran con interruptor flotante para funcionamiento en automático. (versiones G)

**FUNCIONAMIENTO**

- Fluido:** Aguas de achique poco cargadas
- Temperatura máxima del líquido:** 40°
- Profundidad máxima de inmersión:** 5 m
- Nivel de achique:** 10 mm
- Paso de sólidos:** 4 mm (40-60) - 7 mm (80-100)
- Máximo número de arranque por hora:** 25

**CARACTERÍSTICAS CONSTRUCTIVAS**

- CUERPO BOMBA:** Polipropileno
- BASE BOMBA:** Polipropileno
- RODETE:** Noryl
- EJE MOTOR:** Acero inoxidable AISI 416 con casquillo en cerámica
- CIERRE:** Cierre sobre eje, mediante dos retenes que actúan sobre un casquillo autolubricado en acero/cerámica
- FLOTADOR EXTERNO:** Con interruptor incorporado (versiones G)
- CABLE ALIMENTACIÓN:** 10 m de cable sumergible HO7RN-F y enchufe Schuko

**MOTOR ELÉCTRICO**

Motores sumergibles con grado de protección IP68 y aislante clase F. Monofásicos 230 V - 50 Hz con condensador permanente conectado y protector térmico incorporado y trifásicos 400V-50Hz. Excelente refrigeración del motor que permite el funcionamiento de la bomba incluso parcialmente sumergida.

**CONEXIONES**

- Ø impulsión **1 "** (SP40-SP60)
- Ø impulsión **1 1/4 "** (SP80-SP100)

BOMBA	B	C	D	H2	DNM
SP40	50	250	150	230	1»G
SP60	50	250	150	230	1»G
SP80	55,5	296	176	276	1 1/4»G
SP100	55,5	296	176	276	1 1/4»G

Dimensiones en mm

Modelo	Código	Potencia P1 KW	Amp.		Peso (Kg)	Q(m³/h) (l/min)	H(m)													PVP €
			1-230V	3-400V			0	1,2	2,4	3,6	4,8	6	7,2	9	12	15				
<b>SP 40G</b>	200679	0,2	1	--	3,2		<b>6,1</b>	<b>5,7</b>	<b>5</b>	<b>4,2</b>	<b>2,5</b>									<b>238,00</b>
<b>SP 60G</b>	200680	0,4	1,6	--	4,2		<b>8,5</b>	<b>8,1</b>	<b>7,6</b>	<b>6,7</b>	<b>5</b>	<b>3,9</b>	<b>2,6</b>							<b>247,00</b>
<b>SP 80G</b>	200681	0,8	3,7	--	8,5	H(m)	<b>10,3</b>	<b>10</b>	<b>9,5</b>	<b>8,8</b>	<b>8,3</b>	<b>7,8</b>	<b>7</b>	<b>6,3</b>	<b>4</b>					<b>330,00</b>
<b>SP 100G</b>	200682	1,05	5,1	--	10		<b>13,6</b>	<b>13,4</b>	<b>13</b>	<b>12,3</b>	<b>11,4</b>	<b>11</b>	<b>10</b>	<b>9,3</b>	<b>7,3</b>	<b>4,5</b>				<b>342,00</b>
<b>SP 100T</b>	203440	1,05	--	2.3	10		<b>13,6</b>	<b>13,4</b>	<b>13</b>	<b>12,3</b>	<b>11,4</b>	<b>11</b>	<b>10</b>	<b>9,3</b>	<b>7,3</b>	<b>4,5</b>				<b>359,00</b>

GAMA SUMERGIBLE

Altura max. (m) **7**

Caudal max. (l/min) **150**



<b>DOMÉSTICO</b>	<input type="checkbox"/>	<input type="checkbox"/>	<input type="checkbox"/>	<input type="checkbox"/>	<input type="checkbox"/>
<b>CIVIL</b>	<input type="checkbox"/>	<input type="checkbox"/>	<input type="checkbox"/>	<input type="checkbox"/>	<input type="checkbox"/>
<b>AGRICOLA</b>	<input type="checkbox"/>	<input type="checkbox"/>	<input type="checkbox"/>	<input type="checkbox"/>	<input type="checkbox"/>
<b>INDUSTRIAL</b>	<input type="checkbox"/>	<input type="checkbox"/>	<input type="checkbox"/>	<input type="checkbox"/>	<input type="checkbox"/>

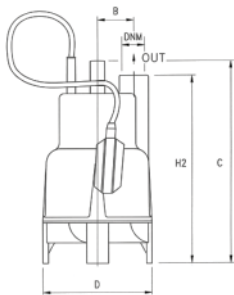

SPV80



SPV-100

### APLICACIONES

Electrobombas sumergibles para bombeo de aguas de drenaje con sólidos en suspensión hasta 15 mm. Listas para su uso y diseñadas expresamente para el desagüe de sótanos, garajes y otros locales inundados. Se suministran con interruptor flotante para funcionamiento en automático. (versiones G)

### FUNCIONAMIENTO

- Fluido:** Aguas sucias cargadas
- Temperatura máxima del líquido:** 40°
- Profundidad máxima de inmersión:** 5 m
- Nivel de achique:** 30 mm
- Paso de sólidos:** 15 mm
- Máximo número de arranque por hora:** 25

### CARACTERÍSTICAS CONSTRUCTIVAS

- CUERPO BOMBA:** Polipropileno
- BASE BOMBA:** Polipropileno
- RODETE:** Noryl
- EJE MOTOR:** Acero inoxidable AISI 416 con casquillo en cerámica
- CIERRE:** Cierre sobre eje, mediante dos retenes que actúan sobre un casquillo autolubricado en acero/cerámica
- FLOTADOR EXTERNO:** Con interruptor incorporado (versiones G)
- CABLE ALIMENTACIÓN:** 10 m de cable sumergible de neopreno y enchufe Schuko

### MOTOR ELÉCTRICO

Motores sumergibles con grado de protección IP68 y aislante clase F. Monofásicos 230 V - 50 Hz con condensador permanente conectado y protector térmico incorporado y trifásicos 400V-50Hz. Excelente refrigeración del motor que permite el funcionamiento de la bomba incluso parcialmente sumergida.

### CONEXIONES

Ø impulsión **1 1/4 "**

BOMBA	B	C	D	H2	DNM
SPV80	55,5	331	176	310	1 1/4"G
SPV100	55,5	331	176	310	1 1/4"G

Dimensiones en mm

Modelo	Código	Potencia P1		Amp.	Peso (Kg)	Q(m3/h) (l/min)	H(m)							PVP €	
		KW	1-230V				3-400V	0	1,2	2,4	3,6	4,8	6		7,5
<b>SPV 80G</b>	200683	0,55	2,6	--	3,2		<b>5,4</b>	<b>4,9</b>	<b>4,5</b>	<b>4</b>	<b>3,2</b>	<b>2,9</b>	<b>2,2</b>	<b>1,7</b>	<b>329,00</b>
<b>SPV 100G</b>	200684	0,75	3,8	--	4,2		<b>7,4</b>	<b>6,6</b>	<b>6</b>	<b>5,3</b>	<b>4,4</b>	<b>4,7</b>	<b>3,5</b>	<b>2,7</b>	<b>342,00</b>
<b>SPV 100T</b>	203450	0,75	--	1,7	4,2		<b>7,4</b>	<b>6,6</b>	<b>6</b>	<b>5,3</b>	<b>4,4</b>	<b>4,7</b>	<b>3,5</b>	<b>2,7</b>	<b>356,00</b>

**Electrobombas sumergibles para drenaje**

Altura max. (m) **19**

Caudal max. (l/min) **300**



<b>DOMÉSTICO</b>	<input type="checkbox"/>	<input type="checkbox"/>	<input type="checkbox"/>	<input type="checkbox"/>	<input type="checkbox"/>
<b>CIVIL</b>	<input type="checkbox"/>	<input type="checkbox"/>	<input type="checkbox"/>	<input type="checkbox"/>	<input type="checkbox"/>
<b>AGRICOLA</b>	<input type="checkbox"/>	<input type="checkbox"/>	<input type="checkbox"/>	<input type="checkbox"/>	<input type="checkbox"/>
<b>INDUSTRIAL</b>	<input type="checkbox"/>	<input type="checkbox"/>	<input type="checkbox"/>	<input type="checkbox"/>	<input type="checkbox"/>

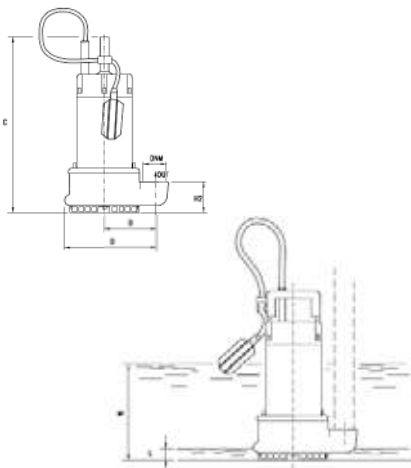

**APLICACIONES**

Bombas sumergibles para aguas sucias y fangosas en el sector de la construcción, para el drenaje de aguas de desagüe, de excavaciones y alcantarillas, fosos y pasos inferiores; en el sector industrial para el bombeo de líquidos de tanques de decantación, emergencia contra inundaciones o incendios, instalaciones de purificación y tratamiento de aguas; en el sector agrícola para riego, secado de tanques y emergencia; en el sector doméstico para el drenaje de emergencia en bodegas o garajes de medinas o grandes dimensiones. Se suministran con interruptor flotante para funcionamiento en automático (versión G).

**FUNCIONAMIENTO**

- Fluido:** Aguas sucias poco cargadas
- Temperatura máxima del líquido:** 40°
- Profundidad máxima de inmersión:** 5 m
- Nivel de achique:** 15 mm
- Paso de sólidos:** 10 mm
- Mínima inmersión para funcionamiento continuo:** 190 mm
- Máximo número de arranque por hora:** 20

**CARACTERÍSTICAS CONSTRUCTIVAS**

- CUERPO BOMBA:** Fundición de hierro gris
- REJILLA ASPIRACIÓN:** Acero inoxidable AISI 304
- RODETE:** Multicanal en latón
- EJE MOTOR:** Acero inoxidable AISI 416
- SELLO MECÁNICO:** Parte bomba en carburo de silicio (cierre en baño de aceite), parte motor mediante retén
- FLOTADOR EXTERNO:** Con interruptor incorporado (versión G)
- CABLE ALIMENTACIÓN:** 10 m de cable sumergible H07RN-F y enchufe Schuko (versión monofásica)

**MOTOR ELÉCTRICO**

Motores sumergibles con grado de protección IP68 y aislante clase F. Monofásicos 230 V - 50 Hz con condensador permanente conectado y protector térmico incorporado y trifásicos 400 V - 50 Hz.

**CONEXIONES**

Ø impulsión **1 1/2"**

BOMBA	B	C	D	E	H2	Mt	DNM
DR 80	105	330	219	45	70	190	1 1/2" G
DR 100	105	330	219	45	70	190	1 1/2" G

Dimensiones en mm  
Mt: Nivel mínimo de funcionamiento continuo

Modelo	Código	Potencia P1		Peso (Kg)	Q(m³/h) (l/min)	H(m)						PVP €
		1-230V	3-400V			0	3	6	9	12	15	
<b>DR 80G</b>	201045	0,98	4,3	12	<b>15,7</b>	<b>14,9</b>	<b>13,8</b>	<b>11,7</b>	<b>8,6</b>	<b>4,3</b>		<b>556,00</b>
<b>DR 100G</b>	201046	1,37	6,0	14	<b>19,4</b>	<b>18,5</b>	<b>17,1</b>	<b>15,2</b>	<b>12,6</b>	<b>9,3</b>	<b>4,4</b>	<b>572,00</b>
<b>DR 100T</b>	201047	1,37	2,8	14	<b>19,4</b>	<b>18,5</b>	<b>17,1</b>	<b>15,2</b>	<b>12,6</b>	<b>9,3</b>	<b>4,4</b>	<b>584,00</b>

**Electrobombas sumergibles para drenaje**

Altura max. (m) **18**

Caudal max. (l/min) **900**

GAMA SUMERGIBLE



<b>DOMÉSTICO</b>	<input type="checkbox"/>	<input type="checkbox"/>	<input type="checkbox"/>	<input type="checkbox"/>	<input type="checkbox"/>
<b>CIVIL</b>	<input type="checkbox"/>	<input type="checkbox"/>	<input type="checkbox"/>	<input type="checkbox"/>	<input type="checkbox"/>
<b>AGRICOLA</b>	<input type="checkbox"/>	<input type="checkbox"/>	<input type="checkbox"/>	<input type="checkbox"/>	<input type="checkbox"/>
<b>INDUSTRIAL</b>	<input type="checkbox"/>	<input type="checkbox"/>	<input type="checkbox"/>	<input type="checkbox"/>	<input type="checkbox"/>

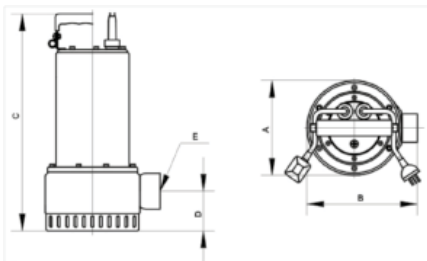

MODELO	A (mm)	B (mm)	C (mm)	D (mm)	E
QDX-750M	170	195	385	68	1 1/2"
QDX-1500M	170	210	405	68	2"
QDX-2200T	175	215	435	80	3"

**APLICACIONES**

Bombas sumergibles para drenaje de aguas sucias que no contengan sólidos en suspensión. Indicadas para el sector de la construcción, para drenaje de aguas de desagüe, excavaciones de alcantarillados, fosos y pasos inferiores. Debido a su construcción total en ACERO INOXIDABLE son especialmente aptas para el trasiego de líquidos de corrosión media. Las versiones monofásicas se suministran con interruptor flotante para funcionamiento en automático y con rácor curvo.

**FUNCIONAMIENTO**

**Fluido:** Aguas sucias exentas de sólidos en suspensión

**Temperatura máxima del líquido:** 40°

**Profundidad máxima de inmersión:** 8 m

**Nivel de achique:** 50 mm

**Máximo número de arranque por hora:** 20

**CARACTERÍSTICAS CONSTRUCTIVAS**

**CUERPO BOMBA:** Acero inoxidable AISI 304

**BASE BOMBA:** Acero inoxidable AISI 304

**RODETE:** Acero inoxidable AISI 304

**EJE MOTOR:** Acero inoxidable AISI 304

**JUNTAS TORICAS OR:** Buna-N (nitrilo)

**SELLO MECÁNICO:** Doble sello mecánico en cámara de aceite:

Lado motor: Grafito/Carburo de silicio

Lado bomba: Carburo de silicio/Carburo de silicio

**FLOTADOR EXTERNO:** Con interruptor incorporado (versión mono)

**CABLE ALIMENTACIÓN:** 10 m de cable sumergible H07RN-F.

**MOTOR ELÉCTRICO**

Motores sumergibles con grado de protección IP68 y aislante clase B. Monofásicos 230 V - 50 Hz con condensador permanente conectado y protector térmico incorporado y trifásicos 400 V - 50 Hz. Los motores trifásicos deberán ser protegidos por el usuario. Deberán funcionar siempre totalmente sumergidas.

**CONEXIONES**

Ø impulsión	<b>1 1/2"</b>	(QDX-750)
Ø impulsión	<b>2"</b>	(QDX-1500)
Ø impulsión	<b>3"</b>	(QDX-2200)



**Kit de descarga para bombas de 1 1/2" y 2". Consultar página 392.**

Modelo	Código	Potencia		Amp.		Peso (Kg)	Q(m³/h) (l/min)	H(m)															PVP €		
		CV	KW	1-230V	3-400V			0	3	6	9	12	18	24	30	36	42	48	54						
<b>QDX-750 M</b>	201920	1	0,75	5,2	--	14	<b>18</b>	<b>16,5</b>	<b>14</b>	<b>11,5</b>	<b>8,5</b>													<b>562,00</b>	
<b>QDX-1500 M</b>	201925	2	1,5	9	--	19	<b>14</b>	<b>13,5</b>	<b>13</b>	<b>12,3</b>	<b>11,5</b>	<b>9,6</b>	<b>7</b>	<b>4,5</b>											<b>869,00</b>
<b>QDX-2200 T</b>	201930	3	2,2	--	5,5	21	<b>16,5</b>	<b>16,3</b>	<b>16</b>	<b>15,5</b>	<b>15</b>	<b>14,5</b>	<b>13,6</b>	<b>11,7</b>	<b>9</b>	<b>7</b>	<b>4,2</b>	<b>1,8</b>						<b>924,00</b>	

**Electrobombas sumergibles para drenaje**

Altura max. (m) **34**

Caudal max. (l/min) **600**

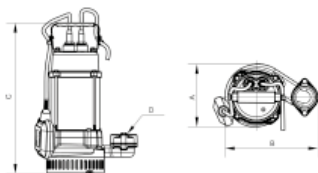
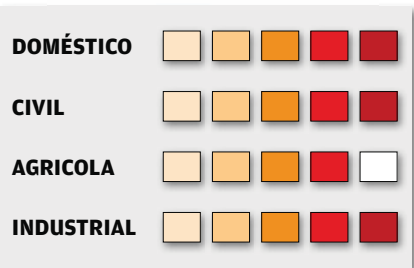

MODELO	A (mm)	B (mm)	C (mm)	D
750	170	250	405	2"
1100	170	250	425	2"
1200	185	260	435	1"
1500	200	265	470	2"
2200	200	265	488	2"

**APLICACIONES**

Bombas sumergibles para drenaje de aguas sucias que no contengan sólidos en suspensión. Indicadas para el sector de la construcción, para drenaje de aguas de desagüe, excavaciones de alcantarillados, fosos y pasos inferiores, bombeo desde pozos, bombeo desde ríos, aplicaciones en granjas, etc. Las versiones monofásicas se suministran con interruptor flotante para funcionamiento en automático.

**FUNCIONAMIENTO**

- Fluido:** Aguas sucias exentas de sólidos en suspensión
- Temperatura máxima del líquido:** 40°
- Profundidad máxima de inmersión:** 8 m
- Nivel de achique:** 30 mm
- Paso de sólidos:** 5 mm
- Máximo número de arranque por hora:** 20

**CARACTERÍSTICAS CONSTRUCTIVAS**

- CUERPO BOMBA:** Fundición de Hierro
- BASE BOMBA:** Acero inoxidable AISI 304
- RODETE:** Fundición de Hierro (QDR) - Plástico reforzado con fibra de vidrio (QDR-H)
- EJE MOTOR:** Acero inoxidable 2Cr13
- JUNTAS TORICAS OR:** Buna-N (nitrilo)
- SELLO MECÁNICO:** Doble sello mecánico en cámara de aceite:  
Lado motor: Grafito/Carburo de silicio  
Lado bomba: Carburo de silicio/Carburo de silicio
- FLOTADOR EXTERNO:** Con interruptor incorporado (versión mono)
- CABLE ALIMENTACIÓN:** 10 m de cable sumergible H07RN-F.

**MOTOR ELÉCTRICO**

Motores sumergibles con grado de protección IP68 y aislante clase B. Monofásicos 230 V - 50 Hz con condensador permanente conectado y protector térmico incorporado y trifásicos 400 V - 50 Hz. Los motores trifásicos deberán ser protegidos por el usuario. Deberán funcionar siempre totalmente sumergidas.

**CONEXIONES**

- Ø impulsión **1"** (QDR-H)
- Ø impulsión **2"** (QDR)



Modelo	Código	Potencia		Amp.	Peso (Kg)	Q(m³/h) (l/min)	H(m)										PVP €
		CV	KW				0	1,2	2,4	3,6	4,8	6	7,2	8,4	9,6	10,8	
<b>QDR-1200 HFM</b>	206015	1,5	1,1	7,2	--	21	<b>34</b>	<b>32</b>	<b>31</b>	<b>29,5</b>	<b>27,5</b>	<b>24,6</b>	<b>21,5</b>	<b>17,5</b>	<b>13,5</b>	<b>6</b>	<b>621,00</b>

Modelo	Código	Potencia		Amp.	Peso (Kg)	Q(m³/h) (l/min)	H(m)										PVP €	
		CV	KW				0	3	6	9	12	18	24	27	30	33		36
<b>QDR-750 FM</b>	206005	1	0,75	5,5	--	20	<b>15</b>	<b>14,2</b>	<b>13,5</b>	<b>12,5</b>	<b>11</b>	<b>4</b>						<b>567,00</b>
<b>QDR-1100 FM</b>	206010	1,5	1,1	7,2	--	21	<b>19</b>	<b>18</b>	<b>17</b>	<b>16,2</b>	<b>15,2</b>	<b>12</b>	<b>7,8</b>	<b>5</b>			<b>621,00</b>	
<b>QDR-1500 T</b>	206020	2	1,5	--	5	25	<b>22</b>	<b>21,5</b>	<b>21</b>	<b>20</b>	<b>19</b>	<b>16</b>	<b>13</b>	<b>11</b>	<b>8,5</b>	<b>4</b>	<b>874,00</b>	
<b>QDR-2200 T</b>	206025	3	2,2	--	5,5	28	<b>27</b>	<b>26</b>	<b>25</b>	<b>24</b>	<b>23</b>	<b>20,5</b>	<b>17</b>	<b>15</b>	<b>12,5</b>	<b>9</b>	<b>934,00</b>	

**GAMA SUMERGIBLE**



## SERIE: QBS

### Electrobombas sumergibles para aguas de drenaje

Altura max. (m) **16**

Caudal max. (l/min) **350**

GAMA SUMERGIBLE

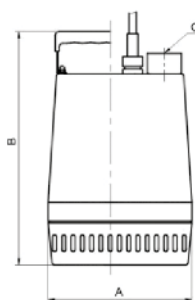
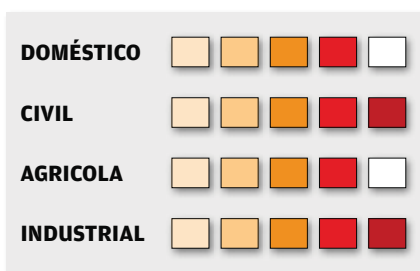

Modelo	370	750
	550	1100
A(mm)	220	220
B mm)	360	380
C	1 ½	1 ½

### APLICACIONES

Bombas sumergibles para el drenaje de aguas de desagüe, de excavaciones y alcantarillas, fosos y pasos inferiores; en el sector industrial para el bombeo de líquidos de tanques de decantación, emergencia contra inundaciones o incendios, instalaciones de purificación y tratamiento de aguas; en el sector agrícola para riego, secado de tanques y emergencia; en el sector doméstico para el drenaje de emergencia en bodegas o garajes de medianas o grandes dimensiones. Debido a su construcción total en ACERO INOXIDABLE son especialmente aptas para el trasiego de líquidos de corrosión media. Debido a su forma se permite el funcionamiento de la bomba incluso parcialmente sumergida. Se suministran con interruptor flotante para funcionamiento en automático y con rácor.

### FUNCIONAMIENTO

**Fluido:** Aguas sucias medianamente cargadas  
**Temperatura máxima del líquido:** 40°  
**Profundidad máxima de inmersión:** 8 m  
**Máximo número de arranque por hora:** 20  
**Nivel de achique:** 50 mm  
**Paso de sólidos:** 8 mm

### CARACTERÍSTICAS CONSTRUCTIVAS

**CUERPO BOMBA:** Acero inoxidable AISI 304  
**BASE BOMBA:** Acero inoxidable AISI 304  
**RODETE:** Acero inoxidable AISI 304  
**EJE MOTOR:** Acero inoxidable AISI 304  
**JUNTAS TORICAS OR:** Buna-N (nitrilo)  
**SELLO MECÁNICO:** Doble sello mecánico en cámara de aceite:  
 Lado motor: Grafito/Carburo de silicio  
 Lado bomba: Carburo de silicio/Carburo de silicio  
**FLOTADOR EXTERNO:** Con interruptor incorporado  
**CABLE ALIMENTACIÓN:** 10 m de cable sumergible H07RN-F.

### MOTOR ELÉCTRICO

Motores sumergibles con grado de protección IP68 y aislante clase B. Monofásicos 230 V - 50 Hz con condensador permanente conectado y protector térmico. Excelente refrigeración del motor que permite el funcionamiento de la bomba incluso parcialmente sumergida.

### CONEXIONES

Ø impulsión **1 ½ "**



Modelo	Código	Potencia		Amp.		Peso (Kg)	Q(m³/h) (l/min)	H(m)								PVP €	
		CV	KW	230V-1	400V-3			0	3	6	9	12	15	18	21		
<b>QBS-370 M</b>	204095	0,5	0,37	3,5	--	15	H(m)	<b>10,5</b>	<b>8,5</b>	<b>7,2</b>	<b>6</b>	<b>4,5</b>	<b>2</b>				<b>690,00</b>
<b>QBS-550 M</b>	204096	0,75	0,55	4,8	--	16		<b>12</b>	<b>10,2</b>	<b>9</b>	<b>8</b>	<b>6,2</b>	<b>4,5</b>	<b>2,5</b>			<b>723,00</b>
<b>QBS-750 M</b>	204097	1	0,75	5,7	--	17		<b>14</b>	<b>11,8</b>	<b>10</b>	<b>8,8</b>	<b>7</b>	<b>5,2</b>	<b>3</b>			<b>765,00</b>
<b>QBS-1100 M</b>	204098	1,5	1,1	6,5	--	18		<b>16</b>	<b>13,8</b>	<b>12</b>	<b>10,5</b>	<b>9</b>	<b>7</b>	<b>4,8</b>	<b>2</b>		<b>797,00</b>

**Electrobombas sumergibles para drenaje**

Altura max. (m) **14**

Caudal max. (l/min) **300**



**PXJ-150**

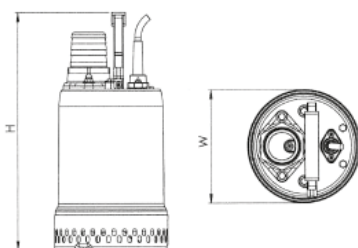

Modelo	H	W
PXJ-150	280	138
PXJ-250	370	167
PXJ-400	370	167
PXJ-750	430	192
Dimensiones en mm		

**APLICACIONES**

Bombas sumergibles para el drenaje de aguas de desagüe, de excavaciones y alcantarillas, fosos y pasos inferiores; en el sector industrial para el bombeo de líquidos de tanques de decantación, emergencia contra inundaciones o incendios, instalaciones de purificación y tratamiento de aguas; en el sector agrícola para riego, secado de tanques y emergencia; en el sector doméstico para el drenaje de emergencia en bodegas o garajes de medianas o grandes dimensiones. Debido a su construcción total en ACERO INOXIDABLE son especialmente aptas para el trasiego de líquidos de corrosión media. Debido a su forma se permite el funcionamiento de la bomba incluso parcialmente sumergida.

**FUNCIONAMIENTO**

- Fluido:** Aguas sucias exentas de sólidos en suspensión (PXJ-150)  
Aguas sucias medianamente cargadas (Resto)
- Temperatura máxima del líquido:** 40°
- Profundidad máxima de inmersión:** 7 m
- Máximo número de arranque por hora:** 20
- Nivel de achique:** 3 mm (PXJ-150) - 55 mm (PXJ-250)  
51 mm (PXJ-400) - 44 mm (PXJ-750)

**CARACTERÍSTICAS CONSTRUCTIVAS**

- CAMISA EXTERNA:** Resina (PXJ-150) - Acero inoxidable AISI-304 (Resto)
- BASE BOMBA:** Resina (PXJ-150) - Acero inoxidable AISI-304 (Resto)
- RODETE:** Fundición de hierro (PXJ-750) - Policarbonato + fibra de vidrio (Resto)
- EJE MOTOR:** Acero inoxidable
- SELLO MECÁNICO:** Doble sello en cámara de aceite, con lado bomba en carburo de silicio
- CABLE ALIMENTACIÓN:** 10 m de cable sumergible H07RN8F.

**MOTOR ELÉCTRICO**

Motores sumergibles con grado de protección IP68 y aislante clase F. Monofásicos 230 V - 50 Hz con condensador permanente en el interior de la bomba y protector térmico.

**CONEXIONES**

- Ø impulsión **1" - 15-20-25 mm (PXJ-150)**
- 1 ½" - 40 mm (PXJ-250)**
- 2" - 50 mm (PXJ-400/750)**

Modelo	Código	Potencia P1	Amp.	Peso (Kg)	Q(m <sup>3</sup> /h) (l/min)	H(m)										PVP €			
		W	230V-1			0	3	5,4	8,1	10,8	13,5	16,2	18	0	50		90	135	180
<b>PXJ 150</b>	9449	150	1,4	3,5	H(m)	<b>6</b>	<b>3,7</b>	<b>0,5</b>											<b>293</b>
<b>PXJ 250</b>	9450	250	1,9	11		<b>8,5</b>	<b>7,3</b>	<b>6,3</b>	<b>4,3</b>	<b>1</b>									<b>589</b>
<b>PXJ 400</b>	9451	400	2,8	12		<b>10,5</b>	<b>9,2</b>	<b>7,8</b>	<b>5,8</b>	<b>2</b>									<b>634</b>
<b>PXJ 750</b>	9452	750	5,5	17		<b>14</b>	<b>13</b>	<b>12,2</b>	<b>11</b>	<b>9,5</b>	<b>7,5</b>	<b>4,5</b>	<b>2</b>						<b>1.131</b>

## SERIE: PBX (PONSTAR)



### Electrobombas sumergibles para drenaje

Altura max. (m) **15**

Caudal max. (l/min) **325**

GAMA SUMERGIBLE



PBX

<b>DOMÉSTICO</b>	<input type="checkbox"/>	<input type="checkbox"/>	<input type="checkbox"/>	<input type="checkbox"/>	<input type="checkbox"/>
<b>CIVIL</b>	<input type="checkbox"/>	<input type="checkbox"/>	<input type="checkbox"/>	<input checked="" type="checkbox"/>	<input checked="" type="checkbox"/>
<b>AGRICOLA</b>	<input type="checkbox"/>	<input type="checkbox"/>	<input type="checkbox"/>	<input type="checkbox"/>	<input type="checkbox"/>
<b>INDUSTRIAL</b>	<input type="checkbox"/>	<input type="checkbox"/>	<input type="checkbox"/>	<input type="checkbox"/>	<input type="checkbox"/>

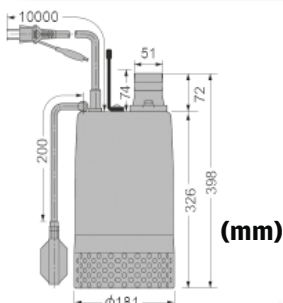

(mm)

Regulador de nivel opcional para operar de forma automática.

Accesorio disponible para modelos PBX / PBX7



### APLICACIONES

Bombas sumergibles para aguas sucias y fangosas con contenido de materias abrasivas en el sector de la construcción en aplicaciones gravosas, minería, para el drenaje de aguas de desagüe, de excavaciones y alcantarillas, fosos y pasos inferiores; en el sector industrial para el bombeo de líquidos de tanques de decantación, emergencia contra inundaciones o incendios, instalaciones de purificación y tratamiento de aguas; en el sector agrícola para riego, secado de tanques y emergencia; en el sector doméstico para el drenaje de emergencia en bodegas o garajes de medianas o grandes dimensiones. Los modelos PBX incorporan una válvula con función AIRE. Dicha válvula en el caso de funcionamiento en seco (sin presión) permite el paso de aire, a modo de garantizar una refrigeración mínima del motor eléctrico para mayor durabilidad del mismo. Los modelos PBX permiten girar la impulsión 90°. En los modelos PBX es posible montar opcionalmente un regulador de nivel.

### FUNCIONAMIENTO

**Fluido:** Aguas sucias y fangosas con contenido de material abrasivo

**Temperatura máxima del líquido:** 40°

**Profundidad máxima de inmersión:** 5 m

**Paso de sólidos:** 6 mm

**Nivel de achique:** 40 mm

**Máximo número de arranque por hora:** 20

### CARACTERÍSTICAS CONSTRUCTIVAS

**CAMISA EXTERNA:** Aleación de acero SPHC

**CUERPO BOMBA:** Aleación de aluminio ADC

**ESTRUCTURA MOTOR:** Acero inoxidable

**REJILLA ASPIRACIÓN:** Aleación de acero SPCC

**RODETE:** Compuesto de caucho mezclado para la máxima resistencia al desgaste, hasta tres veces más que el hierro fundido

**EJE MOTOR:** Acero inoxidable

**SELLO MECÁNICO:** Doble sello mecánico en cámara de aceite con lado bomba en carburo de silicio

**CABLE ALIMENTACION:** 10 m de cable sumergible H07RN-F y enchufe Shuko.

### MOTOR ELÉCTRICO

Motores sumergibles con grado de protección IP68 y aislante clase B. Monofásicos 230 V - 50 Hz con condensador permanente conectado y protector térmico. Pueden funcionar incluso parcialmente sumergida para aplicaciones pesadas. Los modelos PBX incorporan un condensador de arranque para aumentar la fuerza hasta 4 veces más en el momento de la arrancada.

### CONEXIONES

Ø impulsión **50 mm**



<b>CÓDIGO</b>	9129	<b>PVP €</b>	107,00
---------------	------	--------------	--------

Modelo	Código	Potencia			Peso (Kg)	Q(m <sup>3</sup> /h) (l/min)	H(m)												PVP €
		CV	KW	230V-1			0	3	6	9	12	15	16,5	18	19,5	325			
<b>PBX-55022</b>	9127	0,9	0,68	4,2	13,4	<b>9,5</b>	<b>8,2</b>	<b>6,5</b>	<b>4,7</b>	<b>4</b>	<b>2,1</b>	<b>1,5</b>	<b>1</b>				<b>881,50</b>		
<b>PBX7-55022</b>	9128	1,65	1,25	6,0	13,6	<b>15</b>	<b>12,7</b>	<b>10,2</b>	<b>8</b>	<b>6</b>	<b>3,9</b>	<b>3</b>	<b>1,5</b>	<b>1</b>			<b>1.102,00</b>		

## Electrobombas sumergibles para drenaje

Altura max. (m) **10**

Caudal max. (l/min) **260**



<b>DOMÉSTICO</b>	<input type="checkbox"/>	<input type="checkbox"/>	<input type="checkbox"/>	<input type="checkbox"/>	<input type="checkbox"/>
<b>CIVIL</b>	<input type="checkbox"/>	<input type="checkbox"/>	<input type="checkbox"/>	<input type="checkbox"/>	<input type="checkbox"/>
<b>AGRICOLA</b>	<input type="checkbox"/>	<input type="checkbox"/>	<input type="checkbox"/>	<input type="checkbox"/>	<input type="checkbox"/>
<b>INDUSTRIAL</b>	<input type="checkbox"/>	<input type="checkbox"/>	<input type="checkbox"/>	<input type="checkbox"/>	<input type="checkbox"/>

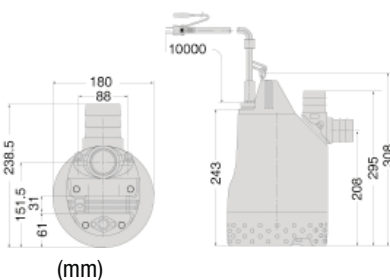

### APLICACIONES

Bombas sumergibles diseñadas para su aplicación en el drenaje de aguas sucias con accesos estrechos en pozo de alcantarillas o pasos inferiores. Su diseño le permite tanto descargas verticales como horizontales mediante un fácil giro de la boca de impulsión. El agua canalizada a través del interior de la bomba permite un enfriamiento mejor del motor para una mayor durabilidad del mismo. Se puede aplicar a obras de construcción, excavaciones, alcantarillas, drenajes de sótanos y garajes, etc.

### FUNCIONAMIENTO

- Fluido:** Aguas sucias con contenido de material abrasivo
- Temperatura máxima del líquido:** 40°
- Profundidad máxima de inmersión:** 5 m
- Paso de sólidos:** 6 mm
- Nivel de achique:** 40 mm
- Máximo número de arranque por hora:** 20

### CARACTERÍSTICAS CONSTRUCTIVAS

- CAMISA EXTERNA:** Aleación de acero SPHC
- CUERPO BOMBA:** Aleación de aluminio ADC
- ESTRUCTURA MOTOR:** Acero inoxidable
- REJILLA ASPIRACIÓN:** Aleación de acero SPCC
- RODETE:** Compuesto de caucho mezclado para la máxima resistencia al desgaste, hasta tres veces más que el hierro fundido
- EJE MOTOR:** Acero inoxidable
- SELLO MECÁNICO:** Doble sello mecánico en cámara de aceite con lado bomba en carburo de silicio
- CABLE ALIMENTACION:** 10 m de cable sumergible H07RN-F y enchufe Shuko.

### MOTOR ELÉCTRICO

Motores sumergibles con grado de protección IP68 y aislante clase B. Monofásicos 230 V - 50 Hz con condensador permanente conectado y protector térmico. Pueden funcionar incluso parcialmente sumergida para aplicaciones pesadas.

### CONEXIONES

Ø impulsión **50 mm**



Modelo	Código	Potencia		Amp.	Peso (Kg)	Q(m³/h)	Flow Rate (l/min)															PVP €
		CV	KW				0	3	4,5	6	7,5	9	10,5	12	15	0	50	75	100	125	150	
PX-5022	5053	0,85	0,62	3,2	11	H(m)	<b>10</b>	<b>9</b>	<b>8,3</b>	<b>7,5</b>	<b>6,6</b>	<b>5,5</b>	<b>4,5</b>	<b>3,5</b>	<b>1</b>	<b>674,00</b>						

## SERIE: PXL (PONSTAR)



Electrobombas sumergibles para drenaje

Altura max. (m) **10**

Caudal max. (l/min) **120**



### APLICACIONES

Bombas sumergibles diseñadas para su aplicación en el drenaje de aguas sucias sin sólidos en suspensión y donde se requiera un nivel de achique mínimo (1 mm). Su diseño le permite tanto descargas verticales como horizontales mediante un fácil giro de la boca de impulsión. El agua canalizada a través del interior de la bomba permite un enfriamiento mejor del motor para una mayor durabilidad del mismo. Se puede utilizar en el drenaje y deshidratación de superficies planas, tejados, garajes, sótanos y en el mantenimiento industrial se suelos. Modelo construido con válvula de retención para conseguir mantener el líquido en el interior de la bomba y en la manguera y así eliminar cualquier situación de "reflujo".

### FUNCIONAMIENTO

**Fluido:** Aguas sucias sin sólidos en suspensión  
**Temperatura máxima del líquido:** 40°  
**Profundidad máxima de inmersión:** 5 m  
**Paso de sólidos:** 1 mm  
**Nivel de achique:** 1 mm  
**Máximo número de arranque por hora:** 20

### CARACTERÍSTICAS CONSTRUCTIVAS

**CAMISA EXTERNA:** Aleación de acero SPHC  
**CUERPO BOMBA:** Aleación de aluminio ADC  
**ESTRUCTURA MOTOR:** Acero inoxidable  
**REJILLA ASPIRACIÓN:** Aleación de acero SPCC  
**RODETE:** Compuesto de caucho mezclado para la máxima resistencia al desgaste, hasta tres veces más que el hierro fundido  
**EJE MOTOR:** Acero inoxidable  
**SELLO MECÁNICO:** Doble sello mecánico en cámara de aceite con lado bomba en carburo de silicio  
**CABLE ALIMENTACION:** 10 m de cable sumergible H07RN-F y enchufe Shuko.

### MOTOR ELÉCTRICO

Motores sumergibles con grado de protección IP68 y aislante clase B. Monofásicos 230 V - 50 Hz con condensador permanente conectado y protector térmico. Pueden funcionar incluso parcialmente sumergida para aplicaciones pesadas.

### CONEXIONES

Ø impulsión **1"**



GAMA SUMERGIBLE

<b>DOMÉSTICO</b>	<input type="checkbox"/>	<input type="checkbox"/>	<input type="checkbox"/>	<input type="checkbox"/>	<input type="checkbox"/>
<b>CIVIL</b>	<input type="checkbox"/>	<input type="checkbox"/>	<input type="checkbox"/>	<input checked="" type="checkbox"/>	<input checked="" type="checkbox"/>
<b>AGRICOLA</b>	<input type="checkbox"/>	<input type="checkbox"/>	<input type="checkbox"/>	<input type="checkbox"/>	<input type="checkbox"/>
<b>INDUSTRIAL</b>	<input type="checkbox"/>	<input type="checkbox"/>	<input type="checkbox"/>	<input type="checkbox"/>	<input type="checkbox"/>

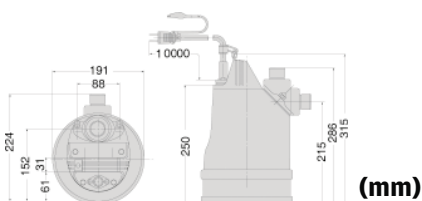

Modelo	Código	Potencia		Amp.	Peso	Q(m³/h)	0	1,5	3	4,5	6	PVP €
		CV	KW									
<b>PXL-52522</b>	5055	0,75	0,54	2,9	12	H(m)	<b>10</b>	<b>9,2</b>	<b>7,5</b>	<b>5,8</b>	<b>3</b>	<b>710,50</b>



**Electrobombas sumergibles para drenaje**

Altura max. (m) **32**

Caudal max. (l/min) **420**



<b>DOMÉSTICO</b>	<input type="checkbox"/>	<input type="checkbox"/>	<input type="checkbox"/>	<input type="checkbox"/>	<input type="checkbox"/>
<b>CIVIL</b>	<input type="checkbox"/>	<input type="checkbox"/>	<input type="checkbox"/>	<input checked="" type="checkbox"/>	<input checked="" type="checkbox"/>
<b>AGRICOLA</b>	<input type="checkbox"/>	<input type="checkbox"/>	<input type="checkbox"/>	<input type="checkbox"/>	<input type="checkbox"/>
<b>INDUSTRIAL</b>	<input type="checkbox"/>	<input type="checkbox"/>	<input type="checkbox"/>	<input type="checkbox"/>	<input type="checkbox"/>

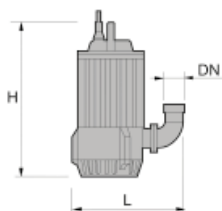

Modelo	Dimensiones (mm)			
	H	L	Ø	DN
20MAP	429	290	191	1 1/2"
20TAP	429	290	191	1 1/2"

**APLICACIONES**

Bombas sumergibles para drenaje de aguas limpias o turbias. Idóneas para ser empleadas en el drenaje doméstico, civil o en usos profesionales de exigencia media. Debido a su construcción con 2 turbinas son especialmente aptas para usos en los que se requieran elevadas presiones manométricas. Aptas para la instalación en pozos de recogida ya sea mediante tubería flexible o rígida directamente a la boca de impulsión roscada.

**FUNCIONAMIENTO**

- Fluido:** Aguas sucias
- Temperatura máxima del líquido:** 40°
- Profundidad máxima de inmersión:** 20 m
- Paso de sólidos:** 8 mm
- Ph:** 6/10
- Nivel de achique:** 35 mm
- Máximo número de arranque por hora:** 20
- Inmersión mínima para funcionamiento en continuo:** 331 mm

**CARACTERÍSTICAS CONSTRUCTIVAS**

- TAPA SUPERIOR:** Fundición de aluminio anticorrosal
- CAMISA MOTOR:** Fundición de aluminio EN-AW 6060
- CUERPO BOMBA:** Fundición de aluminio anticorrosal
- BASE-REJILLA BOMBA:** Fundición de aluminio anticorrosal
- RODETES:** Abierta en fundición de hierro gris EN GJL 200 (2 Rodetes)
- PLACA DE DESGASTE:** Acero inoxidable AISI 304
- EJE MOTOR:** Acero inoxidable AISI 431
- SELLO MECÁNICO:** Carburo de silicio / Carburo de silicio (SiC/SiC)
- TORNILLERÍA:** Acero inoxidable clase A2
- CABLE ALIMENTACIÓN:** 10 m de cable sumergible HO7RN-F

**MOTOR ELÉCTRICO**

Motores sumergibles con grado de protección IP68 y aislante clase F. Monofásicos 230V - 50 Hz con caja porta condensador con clavija shuko y protector térmico ó Trifásicos 400 V - 50 Hz. Los motores trifásicos deberán ser protegidos por el usuario.

**CONEXIONES**

Ø impulsión **1 1/2 "**



Modelo	Código	Potencia P2		Amp.		Peso (Kg)	Q(m³/h)	H(m)								PVP €
		CV	KW	230V-1	400V-3			0	3,6	7,2	10,8	14,4	18	21,6	25,2	
<b>20MAP</b>	202890	2,4	1,8	14	--	25	H(m)	<b>32</b>	<b>29,5</b>	<b>26</b>	<b>22</b>	<b>18</b>	<b>13</b>	<b>7,8</b>	<b>2</b>	<b>1.483</b>
<b>20TAP</b>	202895	2,4	1,8	--	4,6	22		<b>32</b>	<b>29,5</b>	<b>26</b>	<b>22</b>	<b>18</b>	<b>13</b>	<b>7,8</b>	<b>2</b>	<b>1.322</b>

**Electrobombas sumergibles para drenaje**

Altura max. (m) **27**

Caudal max. (l/min) **1200**

GAMA SUMERGIBLE



<b>DOMÉSTICO</b>	<input type="checkbox"/>	<input type="checkbox"/>	<input type="checkbox"/>	<input type="checkbox"/>	<input type="checkbox"/>
<b>CIVIL</b>	<input type="checkbox"/>	<input type="checkbox"/>	<input type="checkbox"/>	<input type="checkbox"/>	<input type="checkbox"/>
<b>AGRICOLA</b>	<input type="checkbox"/>	<input type="checkbox"/>	<input type="checkbox"/>	<input type="checkbox"/>	<input type="checkbox"/>
<b>INDUSTRIAL</b>	<input type="checkbox"/>	<input type="checkbox"/>	<input type="checkbox"/>	<input type="checkbox"/>	<input type="checkbox"/>

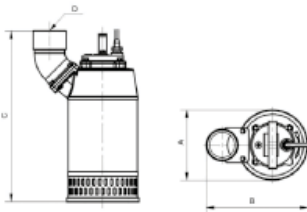

Modelo	A	B	C	D
QDX-AL 1,5M	230	320	550	2"
QDX-AL 2,2T	230	330	550	3"
QDX-AL 3,0T	230	340	610	4"
QDX-AL 3,7T	230	340	610	4"

Dimensiones en mm

**APLICACIONES**

Bombas sumergibles para drenaje de aguas sucias y fangosas con contenido de material abrasivo en el sector de la construcción, para el drenaje de aguas de desagüe, de excavaciones y alcantarillas, fosos y pasos inferiores. Debido a su forma constructiva se garantiza un enfriamiento más efectivo y se permite el funcionamiento de la bomba incluso parcialmente sumergida. La versión monofásica se entrega con regulador de nivel para funcionamiento en automático.

**FUNCIONAMIENTO**

- Fluido:** Aguas sucias con pocos sólidos en suspensión
- Temperatura máxima del líquido:** 40°
- Profundidad máxima de inmersión:** 8 m
- Paso de sólidos:** 8 mm
- Nivel de achique:** 75 mm
- Máximo número de arranque por hora:** 20
- Máxima densidad:** 1,1 g/cm<sup>3</sup>
- Rango pH:** 5-8

**CARACTERÍSTICAS CONSTRUCTIVAS**

- CUERPO BOMBA:** Aluminio
- CAMISA EXTERNA:** Acero inoxidable AISI 304
- BASE BOMBA:** Aluminio
- RODETE:** PTMG / Fundición nodular
- EJE MOTOR:** Acero inoxidable AISI 420
- REJILLA ASPIRACION:** Acero inoxidable AISI 304
- JUNTAS TORICAS OR:** Buna-N (nitrilo)
- SELLO MECÁNICO:** Doble sello mecánico en cámara de aceite:  
Lado motor: Grafito/Carburo de silicio  
Lado bomba: Carburo de silicio/Carburo de tungsteno
- CABLE ALIMENTACIÓN:** 10 m de cable sumergible H07RN-F.

**MOTOR ELÉCTRICO**

Motores sumergibles con grado de protección IP68 y aislante clase B. Monofásicos 230 V - 50 Hz con condensador permanente conectado y protector térmico incorporado. Pueden funcionar incluso parcialmente sumergidas para aplicaciones pesadas.

**CONEXIONES**

Ø impulsión **2"** (1,5 KW) - **3"** (2,2 KW) - **4"** (3 - 3,7 KW)



Modelo	Código	Potencia P2		Amp.	Peso (Kg)	Q(m³/h) (l/min)	Caudal (l/min)												PVP €	
		CV	KW				0	100	150	200	250	300	400	500	600	800	1000	1200		
<b>QDX-AL 1,5M</b>	232150	2	1,5	9,5	-	35	H(m)	<b>15,5</b>	<b>15</b>	<b>14,5</b>	<b>14</b>	<b>12,8</b>	<b>11,6</b>	<b>10,4</b>	<b>8,7</b>	<b>7</b>	<b>1.525,00</b>			
<b>QDX-AL 2,2T</b>	232160	3	2,2	-	5,2	40	H(m)	<b>16</b>	<b>15,9</b>	<b>15,9</b>	<b>15,8</b>	<b>15,4</b>	<b>15</b>	<b>14,6</b>	<b>13,8</b>	<b>13</b>	<b>11</b>	<b>8,8</b>	<b>6</b>	<b>1.605,00</b>
<b>QDX-AL 3,0T</b>	232165	4	3	-	6,5	48	H(m)	<b>21</b>	<b>20,8</b>	<b>20,7</b>	<b>20,6</b>	<b>20</b>	<b>19,5</b>	<b>19</b>	<b>17,5</b>	<b>16</b>	<b>11,5</b>	<b>4,2</b>	<b>1.730,00</b>	
<b>QDX-AL 3,7T</b>	232170	5	3,7	-	9	50	H(m)	<b>27</b>	<b>26,6</b>	<b>2,3</b>	<b>26</b>	<b>25,4</b>	<b>24,8</b>	<b>24,2</b>	<b>22,8</b>	<b>21,5</b>	<b>17</b>	<b>10</b>	<b>3,5</b>	<b>1.850,00</b>



Altura max. (m) **13,5**

Caudal max. (l/min) **350**

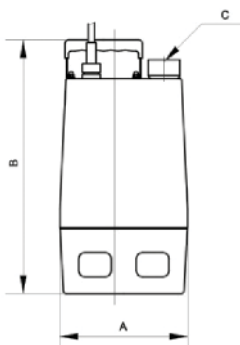
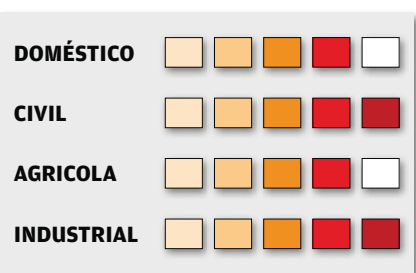

Modelo	750	1100
A (mm)	220	220
B (mm)	430	430
C	1 ½	1 ½

**APLICACIONES**

Bombas sumergibles para aguas residuales, sucias y drenaje e indicadas para aguas cargadas con presencia de aire, gases, partículas abrasivas, lodos brutos o fermentados, lodos activos, aguas residuales domésticas e industriales densas y corrosivas y en las cuales estén presentes sólidos en suspensión. Debido a su construcción total en ACERO INOXIDABLE son especialmente aptas para el trasiego de líquidos de corrosión media. Debido a su forma se permite el funcionamiento de la bomba incluso parcialmente sumergida. Las versiones monofásicas se suministran con interruptor flotante para funcionamiento en automático y con rácor.

**FUNCIONAMIENTO**

- Fluido:** Aguas sucias y cargadas
- Temperatura máxima del líquido:** 40°
- Profundidad máxima de inmersión:** 8 m
- Máximo número de arranque por hora:** 20
- Nivel de achique:** 70 mm
- Paso de sólidos:** 38 mm

**CARACTERÍSTICAS CONSTRUCTIVAS**

- CUERPO Y BASE BOMBA:** Acero inoxidable AISI 304
- RODETE:** Acero inoxidable AISI 304 tipo VORTEX
- EJE MOTOR:** Acero inoxidable AISI 304
- JUNTAS TORICAS OR:** Buna-N (nitrilo)
- SELLO MECÁNICO:** Doble sello mecánico en cámara de aceite:  
Lado motor: Grafito/Carburo de silicio  
Lado bomba: Carburo de silicio/Carburo de silicio
- FLOTADOR EXTERNO:** Con interruptor incorporado (versión mono)
- CABLE ALIMENTACIÓN:** 10 m de cable sumergible H07RN-F.

**MOTOR ELÉCTRICO**

Motores sumergibles con grado de protección IP68 y aislante clase B. Monofásicos 230 V - 50 Hz con condensador permanente conectado y protector térmico o trifásicos 400V-50Hz. Excelente refrigeración del motor que permite el funcionamiento de la bomba incluso parcialmente sumergida.

**CONEXIONES**

Ø impulsión **1 ½"**



Modelo	Código	Potencia P2		Amp.		Peso (Kg)	Q(m³/h) (l/min)	H(m)								PVP €	
		CV	KW	1-230V	3-400V			0	3	6	9	12	15	18	21		
<b>WQS-750 M</b>	202350	1	0,75	5,2	–	17	H(m)	11	9,8	8,5	7	6	5				<b>781,00</b>
<b>WQS-1100 M</b>	202360	1,5	1,1	7,2	–	18		13,5	12	11	9,5	8	6	4,5	2		<b>824,00</b>
<b>WQS-750 T</b>	203695	1	0,75	–	1,7	17		11	9,8	8,5	7	6	5				<b>781,00</b>
<b>WQS-1100 T</b>	203696	1,5	1,1	–	2,5	18		13,5	12	11	9,5	8	6	4,5	2		<b>824,00</b>

**Electrobombas sumergibles para aguas sucias**

Altura max. (m) **10**

Caudal max. (l/min) **400**



<b>DOMÉSTICO</b>	<input type="checkbox"/>	<input type="checkbox"/>	<input type="checkbox"/>	<input type="checkbox"/>	<input type="checkbox"/>
<b>CIVIL</b>	<input type="checkbox"/>	<input type="checkbox"/>	<input type="checkbox"/>	<input type="checkbox"/>	<input type="checkbox"/>
<b>AGRICOLA</b>	<input type="checkbox"/>	<input type="checkbox"/>	<input type="checkbox"/>	<input type="checkbox"/>	<input type="checkbox"/>
<b>INDUSTRIAL</b>	<input type="checkbox"/>	<input type="checkbox"/>	<input type="checkbox"/>	<input type="checkbox"/>	<input type="checkbox"/>

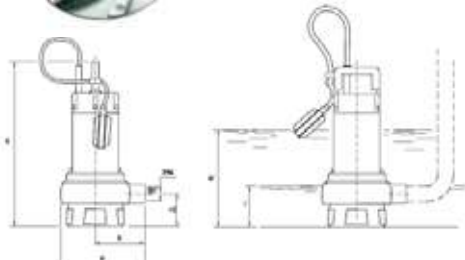

**APLICACIONES**

Bombas sumergibles para drenaje de aguas sucias que contengan sólidos en suspensión. Indicadas para el sector de la construcción para drenaje de aguas de desagüe, excavaciones de alcantarillados, fosos y pasos inferiores y en el sector industrial y doméstico, en el achique de pozos negros, fosas sépticas, garajes, etc. Se suministran con interruptor flotante para funcionamiento en automático (versión G).

**FUNCIONAMIENTO**

- Fluido:** Aguas muy sucias y cargadas
- Temperatura máxima del líquido:** 40°
- Profundidad máxima de inmersión:** 5 m
- Paso de sólidos:** 35 mm (DC)      28 mm (DS)
- Nivel de achique:** 60 mm
- Máximo número de arranque por hora:** 20

**CARACTERÍSTICAS CONSTRUCTIVAS**

- CAMISA MOTOR:** Acero inoxidable
- CUERPO BOMBA:** Fund. de hierro gris (DC) - Acero inox. (DS)
- BASE BOMBA:** Acero inoxidable
- RODETE Y EJE MOTOR:** Acero inoxidable
- SELLO MECÁNICO:** Parte bomba en carburo de silicio (cierre en baño de aceite), parte motor mediante retén
- FLOTADOR EXTERNO:** Con interruptor incorporado (versión G)
- CABLE ALIMENTACIÓN:** 5 m de cable sumergible H07RN-F y enchufe Schuko (versión monofásica)

**MOTOR ELÉCTRICO**

Motores sumergibles con grado de protección IP68 y aislante clase F. Monofásicos 230 V - 50 Hz con condensador permanente conectado y protector térmico incorporado y trifásicos 400 V - 50 Hz. Deberán funcionar siempre totalmente sumergidas.

BOMBA	B	C	D	E	H2	Mt	DNM
DC 80-100	110	410	230	140	174	290	1 1/2" G
DC 80-100/2	110	410	230	140	174	290	2" G
DC 102	120	426	250	150	190	300	2" G
DS 80-100	104	400	183	125	112	280	1 1/2" G
DS 80-100/2	114	400	183	125	112	280	2" G

Dimensiones en mm  
Mt: Nivel mínimo de funcionamiento continuo

**CONEXIONES**

- Ø impulsión **2"** (/2)
- Ø impulsión **1 1/2"** (RESTO)

**Kit de descarga para bombas de 1 1/2" y 2".  
Consultar página 392.**

Modelo	Código	Potencia P1		Peso (Kg)	Q(m³/h) (l/min)	H(m)										PVP €
		KW	Amp.			0	3	6	9	12	15	18	21	24		
DS 80/G	200832	1,05	4,7	10	H(m)	7,4	6,3	5,4	4,5	3,5						608,00
DS 80/2G	200116	1,05	4,7	10		7,4	6,3	5,4	4,5	3,5						622,00
DC 80/G	200833	1,05	4,7	12		8,3	7,4	6,4	5,6	4,8	3,7					563,00
DC 80/2G	200117	1,05	4,7	12		8,3	7,4	6,4	5,6	4,8	3,7					563,00
DS 100/G	200834	1,35	6,2	11		9,8	9	8,3	7,3	6,3	5,1	3,5				625,00
DS 100/2G	200118	1,35	6,2	11		9,8	9	8,3	7,3	6,3	5,1	3,5				635,00
DC 100/G	200835	1,35	6,2	13		10,4	9,4	8,7	8,1	7,4	6,6	5,7				576,00
DC 100/2G	200119	1,35	6,2	13		10,4	9,4	8,7	8,1	7,4	6,6	5,7				576,00
DC 102/2G	204561	1,2	5,3	14,8		7,5	7,1	6,4	5,7	4,9	4	3,2	2,1	1,3		576,00
DST 80/2	200120	1,05	—	10		7,4	6,3	5,4	4,5	3,5						639,00
DCT 80/2	200121	1,05	—	12	8,3	7,4	6,4	5,6	4,8	3,7					579,00	
DST 100/2	200122	1,35	—	11	9,8	9	8,3	7,3	6,3	5,1	3,5				650,00	
DCT 100/2	200123	1,35	—	13	10,4	9,4	8,7	8,1	7,4	6,6	5,7				590,00	
DCT 102/2	204562	1,2	—	14,8	7,5	7,1	6,4	5,7	4,9	4	3,2	2,1	1,3		590,00	



Altura max. (m) **13**

 Caudal max. (l/min) **650**

### APLICACIONES

Bombas sumergibles para drenaje de aguas sucias con turbina "Bicanal" para bombear aguas cargadas y líquidos con cuerpos en suspensión. Indicadas para aplicaciones civiles y domésticas, etc. Las versiones monofásicas se suministran con interruptor flotante para funcionamiento en automático.

### FUNCIONAMIENTO

- Fluido:** Aguas sucias y cargadas
- Temperatura máxima del líquido:** 40°
- Profundidad máxima de inmersión:** 5 m
- Máximo número de arranque por hora:** 20
- Nivel de achique:** 185 mm
- Paso de sólidos:** 50 mm
- Nivel mínimo para funcionamiento continuo:** 390 mm
- Máximo número de arranque por hora:** 20

### CARACTERÍSTICAS CONSTRUCTIVAS

- CAMISA MOTOR:** Acero inoxidable
- BASE BOMBA:** Acero inoxidable
- CUERPO BOMBA:** Fundición de Hierro
- RODETE:** Acero inoxidable
- EJE MOTOR:** Acero inoxidable AISI430
- SELLO MECÁNICO:** Doble sello mecánico en cámara de aceite:  
Lado motor: Grafito/Cerámica  
Lado bomba: Carburo de silicio/Carburo de silicio
- FLOTADOR EXTERNO:** Con interruptor incorporado (versión mono)
- CABLE ALIMENTACIÓN:** 10 m de cable sumergible H07RNF.

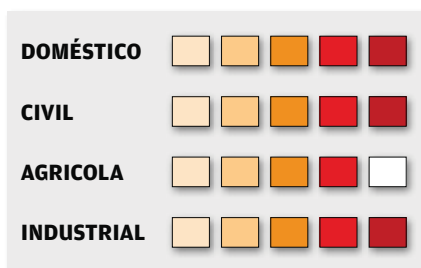

### MOTOR ELÉCTRICO

Motores sumergibles con grado de protección IP68 y aislante clase F. Monofásicos 230 V - 50 Hz con condensador permanente conectado y protector térmico incorporado y trifásicos 400 V ó 230 V - 50 Hz. Los motores trifásicos deberán ser protegidos por el usuario.

### CONEXIONES

Ø impulsión **2"**

MODELO	B	C	D	E	H2	Mt	DNM
DB 100	142,5	461	247,5	185	170	390	2" G
DB 150	142,5	461	247,5	185	170	390	2" G

Dimensiones en mm

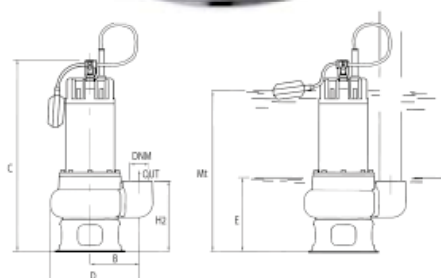

Modelo	Código	Potencia P1			Peso (Kg)	Q(m³/h) (l/min)	H(m)													PVP €
		KW	230V-1	230V-3			400V-3	0	3	6	9	12	18	24	27	30	33	36	39	
DB 100/G	203144	1,35	5,9	--	--	15	11	9,8	8,7	8,1	7,5	6,2	4,9	4,1	3,4	2,7	2	679		
DB 150/G	203145	1,70	8,0	--	--	17	13,6	12,5	11,4	10,6	9,8	8,5	7,2	6,4	5,6	4,7	3,9	3	699	
DBT 100	203146	1,35	--	--	2,8	15	11	9,8	8,7	8,1	7,5	6,2	4,9	4,1	3,4	2,7	2	707		
DBT 100	203678	1,35	--	4,8	--	15	11	9,8	8,7	8,1	7,5	6,2	4,9	4,1	3,4	2,7	2	745		
DBT 150	203147	1,70	--	--	3,0	17	13,6	12,5	11,4	10,6	9,8	8,5	7,2	6,4	5,6	4,7	3,9	3	727	
DBT 150	203677	1,7	--	5,2	--	17	13,6	12,5	11,4	10,6	9,8	8,5	7,2	6,4	5,6	4,7	3,9	3	765	



**Electrobombas sumergibles para aguas residuales**

Altura max. (m) **11**

Caudal max. (l/min) **680**

GAMA SUMERGIBLE

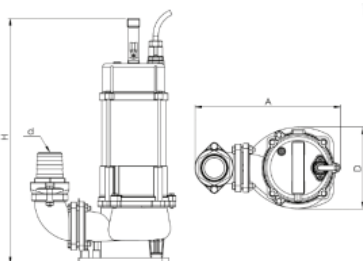
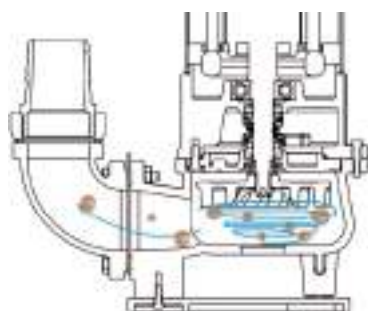

**APLICACIONES**

Bombas sumergibles para aguas residuales e indicadas para aguas cargadas con presencia de aire, gases, partículas abrasivas, lodos brutos o fermentados, lodos activos, aguas residuales domésticas e industriales densas y corrosivas y en las cuales estén presentes sólidos en suspensión.

**FUNCIONAMIENTO**

- Fluido:** Aguas sucias y cargadas
- Temperatura máxima del líquido:** 40°
- Profundidad máxima de inmersión:** 7 m
- Máximo número de arranque por hora:** 20
- Nivel de achique:** 93 mm (PKJ-150) - 126 mm (PKJ-250)  
123 mm (PKJ-400/750) - 195 (PKJ-1500)
- Paso de sólidos:** 10 mm (PKJ-150), 30 mm (Resto)

**CARACTERÍSTICAS CONSTRUCTIVAS**

- CAMISA MOTOR:** Acero inoxidable
- CUERPO BOMBA:** Fundición de hierro dúctil FCD400
- BASE BOMBA:** Fundición de hierro dúctil FCD400
- RODETE:** Tipo VORTEX, Fundición de hierro dúctil FCD400 (PKJ-750/1500)  
Policarbonato + fibra de vidrio (Resto)
- EJE MOTOR:** Acero inoxidable
- SELLO MECÁNICO:** Doble sello en cámara de aceite, con lado bomba en carburo de silicio
- CABLE ALIMENTACIÓN:** 10 m de cable sumergible H07RN8F.

**MOTOR ELÉCTRICO**

Motores sumergibles con grado de protección IP68 y aislante clase F. Monofásicos 230 V - 50 Hz con condensador permanente en el interior de la bomba y protector térmico.

**CONEXIONES**

- Ø impulsión **1 ¼" - 32 mm (PKJ-150)**
- 1 ½" - 40 mm (PKJ-250)**
- 2" - 50 mm (PKJ-400/750)**
- 3" - 80 mm (PKJ-1500)**

DIMENSIONES				
Modelo	A (mm)	D (mm)	H (mm)	d
PKJ 150	198	135	327	1 ¼" (32)
PKJ 250	215	145	395	1 ½" (40)
PKJ 400	215	145	410	2" (50)
PKJ 750	228	153	430	2" (50)
PKJ 1500	395	195	600	3" (80)

Modelo	Código	Potencia P1 W	Amp. 230V-1	Peso (Kg)	Q(m3/h) (l/min)	H(m)										PVP €		
						0	3	6	9	12	16,5	21	25,5	30	34,5		39	
PKJ 150	9453	150	1,4	4,5	6	4,6	2,9	0,2										340
PKJ 250	9455	250	1,9	12,5	6	5,1	3,2	3	1,2									519
PKJ 400	9459	400	2,8	13	7	6,1	5,3	4,1	2,6									589
PKJ 750	9460	750	5,5	18	11	10	9,1	8	6,9	4								1.087
PKJ 1500	9438	1500	12	34,5	11	10,5	10	9,5	9	8,2	7	4,8	4,3	2,6	0,8			1.629



<b>DOMÉSTICO</b>	<input type="checkbox"/>	<input type="checkbox"/>	<input type="checkbox"/>	<input type="checkbox"/>	<input type="checkbox"/>
<b>CIVIL</b>	<input type="checkbox"/>	<input type="checkbox"/>	<input type="checkbox"/>	<input type="checkbox"/>	<input type="checkbox"/>
<b>AGRICOLA</b>	<input type="checkbox"/>	<input type="checkbox"/>	<input type="checkbox"/>	<input type="checkbox"/>	<input type="checkbox"/>
<b>INDUSTRIAL</b>	<input type="checkbox"/>	<input type="checkbox"/>	<input type="checkbox"/>	<input type="checkbox"/>	<input type="checkbox"/>

DIMENSIONES			
Modelo	Largo (mm)	Ancho (mm)	Alto (mm)
VTX-750	245	160	455
VTX-1100	245	160	475
VTX-1500	245	160	495
VTX-2200	245	160	515

**APLICACIONES**

Bombas sumergibles para aguas residuales indicadas para aguas cargadas con presencia de aire, gases, partículas abrasivas, lodos brutos o fermentados, lodos activos, aguas residuales domésticas e industriales densas y corrosivas y en las cuales estén presentes sólidos en suspensión. La versión monofásica se suministra con interruptor flotante para funcionamiento en automático.

**FUNCIONAMIENTO**

- Fluido:** Aguas sucias y cargadas
- Temperatura máxima del líquido:** 35°
- Profundidad máxima de inmersión:** 5 m
- Paso de sólidos:** 35 mm (1-1,5 CV) 40 mm (2-3 CV)
- Nivel de achique:** 50 mm
- Máximo número de arranque por hora:** 20

**CARACTERÍSTICAS CONSTRUCTIVAS**

- CAMISA MOTOR:** Acero inoxidable
- CUERPO BOMBA:** Fundición de hierro gris
- BASE BOMBA:** Fundición de hierro gris
- RODETE:** Fundición de hierro gris VORTEX
- EJE MOTOR:** Acero inoxidable AISI 416
- SELLO MECÁNICO:** Doble sello mecánico en cámara de aceite:  
Lado motor: Grafito/Cerámica  
Lado bomba: Carburo de silicio / Carburo de silicio
- FLOTADOR EXTERNO:** Con interruptor incorporado (versión AUT)
- CABLE ALIMENTACIÓN:** 6 m de cable sumergible H07RNF y enchufe Schuko (versión monofásica)

**MOTOR ELÉCTRICO**

Motores sumergibles con grado de protección IP68 y aislante clase B. Monofásicos 230 V - 50 Hz con condensador permanente conectado y protector térmico incorporado y trifásicos 400 V - 50 Hz. Deberán funcionar siempre totalmente sumergidas.

**CONEXIONES**

Ø impulsión **2"**



Modelo	Código	Potencia P2		Amp.	Peso (Kg)	Q(m³/h)	H(m)										PVP €
		CV	KW				1,5	3	6	12	18	21	24	27	30		
<b>VTX-750F AUT</b>	202210	1	0,75	5,2	--	21	<b>10,5</b>	<b>10</b>	<b>9</b>	<b>7,5</b>	<b>5,5</b>	<b>3</b>					<b>476,00</b>
<b>VTX-1100F AUT</b>	202220	1,5	1,1	7,0	--	23	<b>13,5</b>	<b>13</b>	<b>12,5</b>	<b>10,5</b>	<b>8</b>	<b>6,5</b>	<b>5</b>				<b>583,00</b>
<b>VTX-1500F AUT</b>	202230	2	1,5	9,5	--	25	<b>15</b>	<b>14,5</b>	<b>13,5</b>	<b>12</b>	<b>10,5</b>	<b>9</b>	<b>8</b>	<b>6,5</b>			<b>669,00</b>
<b>VTX-2200FT</b>	202240	3	2,2	--	4,5	28	<b>17</b>	<b>16,5</b>	<b>16</b>	<b>14</b>	<b>12</b>	<b>11</b>	<b>10</b>	<b>9</b>	<b>8</b>		<b>728,00</b>

**Electrobombas sumergibles para aguas residuales – 4 POLOS**

	Altura max. (m)	<b>11</b>
	Caudal max. (l/min)	<b>1000</b>

GAMA SUMERGIBLE



<b>DOMÉSTICO</b>	<input type="checkbox"/>	<input type="checkbox"/>	<input type="checkbox"/>	<input type="checkbox"/>	<input type="checkbox"/>
<b>CIVIL</b>	<input type="checkbox"/>	<input type="checkbox"/>	<input type="checkbox"/>	<input checked="" type="checkbox"/>	<input checked="" type="checkbox"/>
<b>AGRICOLA</b>	<input type="checkbox"/>	<input type="checkbox"/>	<input type="checkbox"/>	<input type="checkbox"/>	<input type="checkbox"/>
<b>INDUSTRIAL</b>	<input type="checkbox"/>	<input type="checkbox"/>	<input type="checkbox"/>	<input type="checkbox"/>	<input type="checkbox"/>

Dimensiones (mm)					
Modelo	A	B	C	D	E
80WQ	300	340	480	3"	170

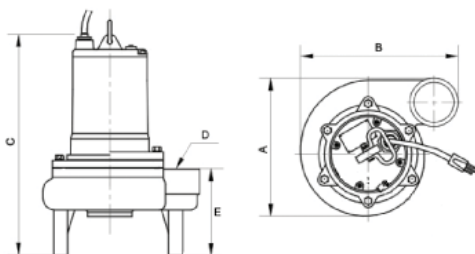

**APLICACIONES**

Bombas sumergibles para aguas residuales indicadas para aguas cargadas con presencia de aire, gases, partículas abrasivas, lodos brutos o fermentados, lodos activos, aguas residuales domésticas e industriales densas y corrosivas y en las cuales estén presentes sólidos en suspensión. Su construcción a 1500 rpm, la hacen particularmente aptas para usos gravosos

**FUNCIONAMIENTO**

- Fluido:** Aguas sucias y cargadas
- Temperatura máxima del líquido:** 40°
- Profundidad máxima de inmersión:** 8 m
- Paso de sólidos:** 50 mm
- Nivel de achique:** 85 mm
- Máximo número de arranque por hora:** 20

**CARACTERÍSTICAS CONSTRUCTIVAS**

- CAMISA MOTOR:** Fundición de hierro gris
- CUERPO BOMBA:** Fundición de hierro gris
- BASE BOMBA:** Fundición de hierro gris
- RODETE:** Fundición de hierro gris bicanal
- EJE MOTOR:** Acero inoxidable 2Cr13
- SELLO MECÁNICO:** Doble sello mecánico en cámara de aceite:  
Lado motor: Grafito/Carburo de Silicio  
Lado bomba: Carburo de silicio / Carburo de silicio
- CABLE ALIMENTACIÓN:** 10 m de cable sumergible H07RNF

**MOTOR ELÉCTRICO**

Motores sumergibles 4 POLOS (1500 rpm) con grado de protección IP68 y aislante clase B. Trifásicos 400 V – 50 Hz. Deberán funcionar siempre totalmente sumergidas.

**CONEXIONES**

Ø impulsión **3"**



Modelo	Código	Potencia P2		Amp.	Peso (Kg)	Q(m³/h)	H(m)										PVP €
		CV	KW				0	6	12	18	24	30	36	42	48	60	
80WQ-1500	206040	2	1,5	5	50	10,5	9,7	9	7,6	8,2	7,6	7	6,4	5,7	4,5	958,00	
80WQ-2200	206045	3	2,2	6	55	11,5	10,9	10,3	9,7	9,2	8,7	8,2	7,5	6,8	5	1.038,00	



**Electrobombas sumergibles para aguas residuales**  
**4 POLOS**

Altura max. (m) **21**

Caudal max. (l/min) **4200**



<b>DOMÉSTICO</b>	<input type="checkbox"/>	<input type="checkbox"/>	<input type="checkbox"/>	<input type="checkbox"/>	<input type="checkbox"/>
<b>CIVIL</b>	<input type="checkbox"/>	<input type="checkbox"/>	<input type="checkbox"/>	<input type="checkbox"/>	<input type="checkbox"/>
<b>AGRICOLA</b>	<input type="checkbox"/>	<input type="checkbox"/>	<input type="checkbox"/>	<input type="checkbox"/>	<input type="checkbox"/>
<b>INDUSTRIAL</b>	<input type="checkbox"/>	<input type="checkbox"/>	<input type="checkbox"/>	<input type="checkbox"/>	<input type="checkbox"/>

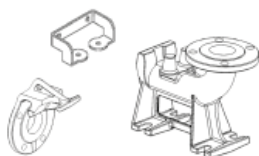

KIT ACOPLAMIENTO RÁPIDO		
Modelo	Código	PVP €
<b>DN150</b>	<b>204114</b>	<b>2.135</b>



**APLICACIONES**

Bombas sumergibles para aguas residuales indicadas para aguas cargadas con presencia de aire, gases, partículas abrasivas, lodos brutos o fermentados, lodos activos, aguas residuales domésticas e industriales densas y corrosivas y en las cuales estén presentes sólidos en suspensión. Su construcción a 1500 rpm, la hacen particularmente aptas para usos gravosos.

**FUNCIONAMIENTO**

- Fluido:** Aguas sucias y cargadas
- Temperatura máxima del líquido:** 40º
- Profundidad máxima de inmersión:** 10 m
- Paso de sólidos:** 65 mm
- Máximo número de arranque por hora:** 10

**CARACTERÍSTICAS CONSTRUCTIVAS**

- CAMISA MOTOR:** Fundición de hierro gris
- CUERPO BOMBA:** Fundición de hierro gris
- BASE BOMBA:** Fundición de hierro gris
- RODETE:** Fundición de hierro gris bicanal
- EJE MOTOR:** Acero inoxidable 2Cr13
- SELLO MECÁNICO:** Doble sello mecánico en cámara de aceite:  
Lado motor: Grafito/Carburo de Silicio  
Lado bomba: Carburo de silicio / Carburo de silicio
- CABLE ALIMENTACIÓN:** 10 m de cable sumergible H07RNF

**MOTOR ELÉCTRICO**

Motores sumergibles 4 POLOS (1500 rpm) con grado de protección IP68 y aislante clase B. Trifásicos 400 V – 50 Hz. Deberán funcionar siempre totalmente sumergidas.

**CONEXIONES**

Ø Impulsión **DN-150**

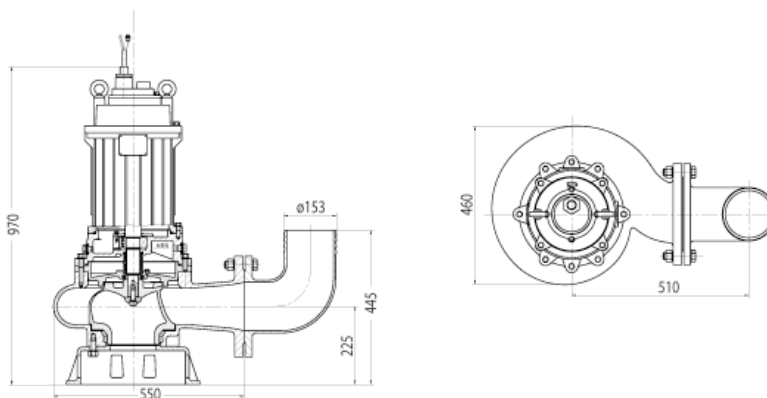

Modelo	Código	Potencia P1		Amp.	Peso (Kg)	Q(m³/h)	H(m)												PVP €
		CV	KW				0	24	48	72	96	120	144	168	192	216	240	250	
<b>150WQ-7500</b>	<b>206500</b>	<b>10</b>	<b>7,5</b>	<b>13</b>	<b>195</b>	<b>H(m)</b>	<b>21,4</b>	<b>19</b>	<b>16,2</b>	<b>15,1</b>	<b>14</b>	<b>12,8</b>	<b>12,3</b>	<b>9,8</b>	<b>8,2</b>	<b>6,5</b>	<b>4,3</b>	<b>3,3</b>	<b>3.398</b>

## SERIE: FTR 101

### Electrobombas sumergibles aguas sucias con triturador 2 POLOS

Altura max. (m) **19**

Caudal max. (l/min) **220**

GAMA SUMERGIBLE

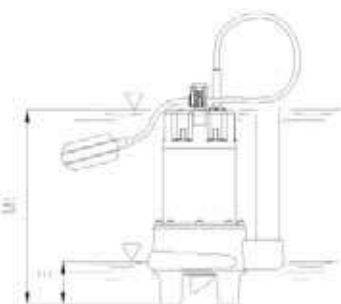
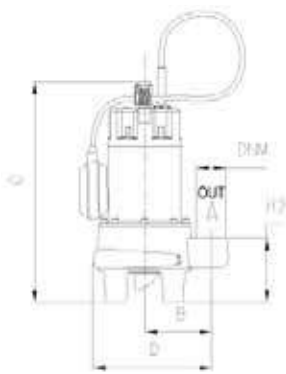

#### APLICACIONES

Bombas sumergibles para aguas residuales que contengan fibras largas. El especial sistema de trituración junto a la rotación del motor permite obtener una óptima pulverización de cualquier cuerpo sólido aspirado que pueda destruirse. Especialmente indicadas para ambientes agrícolas, industrias textiles, obras de construcción, estaciones de bombeo en ambientes civiles y con aguas de descarga tanto civiles como industriales. Las versiones monofásicas se suministran con interruptor flotante para funcionamiento en automático.

#### FUNCIONAMIENTO

**Fluido:** Aguas sucias y cargadas con fibras largas

**Temperatura máxima del líquido:** 40°

**Profundidad máxima de inmersión:** 5 m

**Paso de sólidos:** 10 mm

**Máxima densidad del líquido:** 1,2 g/cm<sup>3</sup>

**Rango pH:** 4 - 10

**Máximo número de arranque por hora:** 10

#### CARACTERÍSTICAS CONSTRUCTIVAS

**CUERPO BOMBA:** Fundición de hierro

**BASE BOMBA:** Acero galvanizado

**RODETE:** Latón

**EJE MOTOR:** Acero inoxidable AISI-430

**SISTEMA TRITURACION:** Acero inoxidable AISI 440C tratado

**SELLO MECÁNICO:** Doble sello en cámara de aceite interpuesta, carburo de silicio lado bomba, retén de estanqueidad lado motor

**CABLE ALIMENTACIÓN:** 10 m de cable sumergible H07RN8F.

#### MOTOR ELÉCTRICO

Motores sumergibles con grado de protección IP68 y aislante clase F. Monofásicos 230 V - 50 Hz con condensador permanente en el interior de la bomba y protector térmico y trifásicos 400 V - 50 Hz. Deberán funcionar siempre totalmente sumergidas.

#### CONEXIONES

Ø impulsión **1 ½"**

Dimensiones (mm)							
Modelo	B	C	D	E	H2	Mt	DN/DN1
FTR101	105	359	218,5	70	104,5	313	1 ½"

Modelo	Código	Potencia P1		Peso (Kg)	Q(m <sup>3</sup> /h)	H(m)						PVP €
		KW	Amp			0	3	6	9	12	13,2	
FTR 101A	204276	1,2	5,3	--	17	19	17,1	14,8	11,9	7,8	4,9	952
FTR 101T	204277	1.2	--	2,2	17	19	17,1	14,8	11,9	7,8	4,9	966

**Electrobombas sumergibles aguas sucias con triturador**

Altura max. (m) **20**

Caudal max. (l/min) **180**

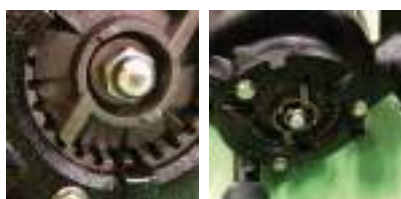

**APLICACIONES**

Bombas sumergibles para aguas residuales que contengan fibras largas. El especial sistema de trituración junto a la rotación del motor permite obtener una óptima pulverización de cualquier cuerpo sólido aspirado que pueda destruirse. Especialmente indicadas para ambientes agrícolas, industrias textiles, obras de construcción, estaciones de bombeo en ambientes civiles y con aguas de descarga tanto civiles como industriales.

**FUNCIONAMIENTO**

- Fluido:** Aguas sucias y cargadas con fibras largas
- Temperatura máxima del líquido:** 40°
- Profundidad máxima de inmersión:** 7 m
- Paso de sólidos:** 3 mm
- Nivel de achique:** 160 mm
- Máximo número de arranque por hora:** 20

**CARACTERÍSTICAS CONSTRUCTIVAS**

- CUERPO BOMBA:** Fundición de hierro dúctil FCD400
- BASE BOMBA:** Fundición de hierro dúctil FCD400
- RODETE:** Fundición de hierro dúctil FCD400
- EJE MOTOR:** Acero inoxidable AISI-430
- SISTEMA TRITURACION:** Acero inoxidable AISI 440C tratado
- SELLO MECÁNICO:** Doble sello en cámara de aceite interpuesta
- CABLE ALIMENTACIÓN:** 10 m de cable sumergible H07RN8F.

**MOTOR ELÉCTRICO**

Motores sumergibles con grado de protección IP68 y aislante clase F. Monofásicos 230 V - 50 Hz con condensador permanente en el interior de la bomba y protector térmico y trifásicos 400 V - 50 Hz. Deberán funcionar siempre totalmente sumergidas.

**CONEXIONES**

Ø impulsión **1 1/4"**

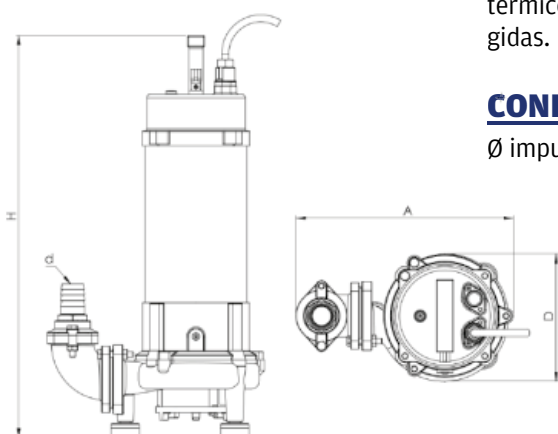

DIMENSIONES				
Modelo	A (mm)	D (mm)	H (mm)	d
PKG 750	300	170	557	1 1/4" (32)
PKG 1200	300	170	557	1 1/4" (32)
PKG 1500	305	180	605	1 1/4" (32)

Modelo	Código	Potencia P1	Amp	Peso (Kg)	Q(m³/h) (l/min)	0	2,4	4,8	7,2	9,6	PVP €
		W	230V-1			0	40	80	120	160	
<b>PKG 750</b>	9437	750	6,8	27	H(m)	<b>13</b>	<b>11,5</b>	<b>9,5</b>	<b>6,4</b>	<b>2</b>	<b>1.583</b>
<b>PKG 1200</b>	9417	1200	9,9	29		<b>18</b>	<b>15,9</b>	<b>13,4</b>	<b>9,6</b>	<b>3,5</b>	<b>1.810</b>
<b>PKG 1500</b>	9396	1500	12	34,5		<b>20,5</b>	<b>18,4</b>	<b>15,8</b>	<b>12</b>	<b>5</b>	<b>2.263</b>

Electrobombas sumergibles para aguas sucias con triturador

Altura max. (m) **12,5**

Caudal max. (l/min) **450**



**APLICACIONES**

Bombas sumergibles para aguas residuales que contengan fibras largas. El especial sistema de trituración junto a la rotación del motor permite obtener una óptima pulverización de cualquier cuerpo sólido aspirado que pueda destruirse. Especialmente indicadas para ambientes agrícolas, industrias textiles, obras de construcción, estaciones de bombeo en ambientes civiles y con aguas de descarga tanto civiles como industriales. Las versiones monofásicas se suministran con interruptor flotante para funcionamiento en automático y con rácor curvo.

**FUNCIONAMIENTO**

- Fluido:** Aguas sucias y cargadas con fibras largas
- Temperatura máxima del líquido:** 40º
- Profundidad máxima de inmersión:** 8 m
- Nivel de achique:** 60mm
- Máximo número de arranque por hora:** 20
- Paso de sólidos:** 14 mm

**CARACTERÍSTICAS CONSTRUCTIVAS**

- CUERPO Y BASE BOMBA:** Acero inoxidable AISI 304
- RODETE:** Acero inoxidable AISI 304
- EJE MOTOR:** Acero inoxidable AISI 304
- JUNTAS TORICAS OR:** Buna-N (nitrilo)
- SELLO MECÁNICO:** Doble sello mecánico en cámara de aceite:  
Lado motor: Grafito/Carburo de silicio  
Lado bomba: Carburo de silicio/Carburo de silicio
- SISTEMA TRITURACIÓN:** Fundición de acero
- FLOTADOR EXTERNO:** Con interruptor incorporado (versión mono)
- CABLE ALIMENTACIÓN:** 10 m de cable sumergible HO7RNF.

**MOTOR ELÉCTRICO**

Motores sumergibles con grado de protección IP68 y aislante clase B. Monofásicos 230 V - 50 Hz con condensador permanente conectado y protector térmico incorporado y trifásicos 400 V - 50 Hz. Los motores trifásicos deberán ser protegidos por el usuario. Deberán funcionar siempre totalmente sumergidas.

**CONEXIONES**

- Ø impulsión **1 1/2" (WQT-750 / WQT-1100)**
- Ø impulsión **2" (WQT-1500)**
- Ø impulsión **3" (WQT-2200)**

**Kit de descarga para bombas de 1 1/2" y 2". Consultar página 392.**

GAMA SUMERGIBLE

DOMÉSTICO

CIVIL

AGRICOLA

INDUSTRIAL

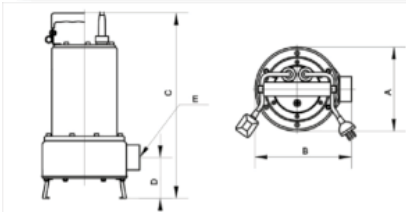

MODELO	A (mm)	B (mm)	C (mm)	D (mm)	E
WQT-750M	170	195	395	76	1 1/2"
WQT-1100M	170	195	395	76	1 1/2"
WQT-1500M	190	201	465	100	2"
WQT-2200T	190	225	470	110	3"

Modelo	Código	Potencia P2		Amp.		Peso (Kg)	Q(m3/h) (l/min)	H(m)														PVP €
		CV	KW	1-230V	3-400V			0	3	6	9	12	15	18	21	24	27					
WQT-750 M	201975	1	0,75	5,5	--	16	7	6,5	5,5	4,5	3,2	2								642,00		
WQT-1100 M	201980	1,5	1,1	7,2	--	17	10	8,8	7,5	6,2	5	3,5	2							674,00		
WQT-1500 M	201985	2	1,5	8,5	--	20	11,5	10,5	9,5	8,5	7,2	6	4,8	3,5						995,00		
WQT-2200 T	201990	3	2,2	--	4,5	23	12,5	11,8	11	10,2	9	8	7	6	5	4				1.054,00		

**Electrobombas sumergibles para aguas sucias con triturador**

Altura max. (m)	<b>21</b>
Caudal max. (l/min)	<b>250</b>



**APLICACIONES**

Bombas sumergibles para aguas residuales que contengan fibras largas. El especial sistema de trituración junto a la rotación del motor permite obtener una óptima pulverización de cualquier cuerpo sólido aspirado que pueda destruirse. Especialmente indicadas para ambientes agrícolas, industrias textiles, obras de construcción, estaciones de bombeo en ambientes civiles y con aguas de descarga tanto civiles como industriales.

**FUNCIONAMIENTO**

- Fluido:** Aguas sucias y cargadas con fibras largas
- Temperatura máxima del líquido:** 40°
- Profundidad máxima de inmersión:** 5 m
- Máximo número de arranque por hora:** 20
- Paso de sólidos:** 10 mm
- Nivel de achique:** 60 mm
- Rango pH:** 4 - 10
- Máxima densidad del líquido:** 1,2 g/cm<sup>3</sup>

**CARACTERÍSTICAS CONSTRUCTIVAS**

- CUERPO BOMBA:** Fundición de hierro HT200
- BASE BOMBA:** Fundición de hierro HT200
- RODETE:** Fundición de hierro grafito esferoidal QT450-10
- EJE MOTOR:** Acero inoxidable AISI-304
- SISTEMA TRITURACION:** Fundición de hierro grafito esferoidal QT450-10
- SELLO MECÁNICO:** Doble sello mecánico en cámara de aceite, Grafito/Carburo de silicio
- CABLE ALIMENTACIÓN:** 8 m de cable sumergible H07RNF.

<b>DOMÉSTICO</b>	<input type="checkbox"/>	<input type="checkbox"/>	<input type="checkbox"/>	<input type="checkbox"/>	<input type="checkbox"/>
<b>CIVIL</b>	<input type="checkbox"/>	<input type="checkbox"/>	<input type="checkbox"/>	<input type="checkbox"/>	<input type="checkbox"/>
<b>AGRICOLA</b>	<input type="checkbox"/>	<input type="checkbox"/>	<input type="checkbox"/>	<input type="checkbox"/>	<input type="checkbox"/>
<b>INDUSTRIAL</b>	<input type="checkbox"/>	<input type="checkbox"/>	<input type="checkbox"/>	<input type="checkbox"/>	<input type="checkbox"/>

Dimensiones			
Modelo	ANCHO (mm)	ALTO (mm)	DN
SHT 1100	349	442	50

**MOTOR ELÉCTRICO**

Motores sumergibles con grado de protección IP68 y aislante clase B. Monofásicos 230 V - 50 Hz con condensador permanente conectado y protector térmico incorporado.

**CONEXIONES**

Ø Impulsión **DN50 - Ø 51 mm**



Modelo	Código	Potencia P1		Amp.		Peso (Kg)	Q(m³/h)	Flow (l/min)					PVP €	
		CV	KW	230V-1	400V-3			0	2,5	5	7,5	10		12,5
<b>SHT 1100M</b>	203620	1,5	1,1	7,3	--	33	H(m)	<b>16</b>	<b>15</b>	<b>13</b>	<b>10</b>	<b>8</b>	<b>4</b>	<b>641,00</b>

EXISTENCIA LIMITADA



**Electrobombas sumergibles aguas sucias con triturador**

Altura max. (m) **32**

Caudal max. (l/min) **1333**

GAMA SUMERGIBLE



**APLICACIONES**

Bombas sumergibles para aguas residuales que contengan fibras largas. El especial sistema de trituración junto a la rotación del motor permite obtener una óptima pulverización de cualquier cuerpo sólido aspirado que pueda destruirse. Especialmente indicadas para ambientes agrícolas, industrias textiles, obras de construcción, estaciones de bombeo en ambientes civiles y con aguas de descarga tanto civiles como industriales.

**FUNCIONAMIENTO**

- Fluido:** Aguas sucias y cargadas con fibras largas
- Temperatura máxima del líquido:** 40°
- Profundidad máxima de inmersión:** 5 m
- Paso de sólidos:** 10 mm
- Máxima densidad del líquido:** 1,2 g/cm<sup>3</sup>
- Rango pH:** 4 - 10
- Máximo número de arranque por hora:** 20

**CARACTERÍSTICAS CONSTRUCTIVAS**

- CUERPO BOMBA:** Fundición de hierro
- BASE BOMBA:** Fundición de hierro
- RODETE:** Fundición de hierro grafito esferoidal
- EJE MOTOR:** Acero inoxidable AISI-304
- SISTEMA TRITURACION:** Fundición de hierro grafito esferoidal
- SELLO MECÁNICO:** Doble sello mecánico en cámara de aceite, Grafito/Carburo de silicio
- CABLE ALIMENTACIÓN:** 8 m de cable sumergible.

**MOTOR ELÉCTRICO**

Motores sumergibles con grado de protección IPX8 y aislante clase F. Monofásicos 230 V - 50 Hz con condensador permanente en el interior de la bomba y protector térmico y trifásicos 400 V - 50 Hz. Deberán funcionar siempre totalmente sumergidas.

**CONEXIONES**

- Ø impulsión **Ø50 - DN40 - SWT 750 a SWT 2200**
- Ø impulsión **Ø65 - DN50 - SWT 2300 a SWT 3000**
- Ø impulsión **Ø80 - DN65 - SWT 4000**

Modelo	L	H	D	K	n-d	DN/DN1
SWT 750	300	475	140	110	4-M12	2"-50
SWT 1100	300	475	140	110	4-M12	2"-50
SWT 1500	306	537	140	110	4-M12	2"-50
SWT 2200	327	524	140	110	4-M12	2"-50
SWT 2300	375	522	160	130	4-M12	2 1/2"-65
SWT 3000	366	607	160	130	4-M12	2 1/2"-65
SWT 4000	380	607	190	150	4-M16	3"-80



Modelo	Código	Potencia P1		Amp.		Peso (Kg)	Q(m³/h) (l/min)	H(m)											PVP €			
		CV	KW	230V-1	400V-3			0	2,5	5	7,5	10	12,5	15	17,5	20	22,5	25		30		
<b>SWT 750M</b>	204260	1	0,75	5	--	25	H(m)	<b>15,5</b>	<b>14</b>	<b>13</b>	<b>10,5</b>	<b>8</b>	<b>4</b>							<b>542</b>		
<b>SWT 1100M</b>	204265	1,5	1,1	7,3	--	26		<b>19,5</b>	<b>17,5</b>	<b>16,5</b>	<b>15,5</b>	<b>12,5</b>	<b>10</b>							<b>641</b>		
<b>SWT 1500T</b>	204270	2	1,5	--	3,4	33	H(m)	<b>16</b>	<b>15,5</b>	<b>15</b>	<b>14,5</b>	<b>14</b>	<b>13</b>	<b>12,5</b>	<b>10,5</b>	<b>9</b>	<b>7,5</b>	<b>1</b>			<b>809</b>	
<b>SWT 2200T</b>	204275	3	2,2	--	4,9	38		<b>32</b>	<b>29</b>	<b>27,5</b>	<b>26</b>	<b>24,5</b>	<b>23</b>	<b>21</b>	<b>18,5</b>	<b>15</b>	<b>12,5</b>	<b>9</b>	<b>1</b>			<b>903</b>
Modelo	Código	Potencia P1		Amp.		Peso (Kg)	Q(m³/h) (l/min)	H(m)											PVP €			
		CV	KW	400V-3				0	5	10	15	20	25	30	40	50	55	60		70	80	
<b>SWT 2300T</b>	204280	3	2,2	4,9	34	H(m)	<b>20</b>	<b>20</b>	<b>19</b>	<b>17,5</b>	<b>15</b>	<b>13</b>	<b>10</b>	<b>5</b>							<b>960</b>	
<b>SWT 3000T</b>	204285	4	3	6,3	45		<b>20</b>			<b>20</b>	<b>19</b>	<b>17,5</b>	<b>16,5</b>	<b>13</b>	<b>8,5</b>	<b>6</b>						<b>1.095</b>
<b>SWT 4000T</b>	204290	5,5	4	8,3	51		<b>22</b>			<b>22</b>	<b>21,5</b>	<b>20</b>	<b>18</b>	<b>16</b>	<b>14,5</b>	<b>13</b>	<b>10</b>	<b>5</b>			<b>1.386</b>	

## Electrobombas sumergibles para aguas sucias con triturador

Altura max. (m) **16**

Caudal max. (l/min) **665**

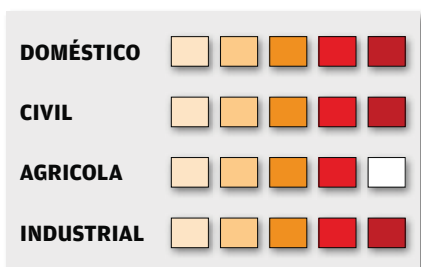

TRITOR 750



TRITOR 1100



TRITOR 1300



TRITOR 2200

### APLICACIONES

Bombas sumergibles para aguas residuales que contengan fibras largas. El especial sistema de trituración junto a la rotación del motor permite obtener una óptima pulverización de cualquier cuerpo sólido aspirado que pueda destruirse. Especialmente indicadas para ambientes agrícolas, industrias textiles, obras de construcción, estaciones de bombeo en ambientes civiles y con aguas de descarga tanto civiles como industriales.

### FUNCIONAMIENTO

- Fluido:** Aguas sucias y cargadas con fibras largas
- Temperatura máxima del líquido:** 35°
- Profundidad máxima de inmersión:** 8 m
- Paso de sólidos:** 10 mm
- Máxima densidad del líquido:** 1,2 g/cm<sup>3</sup>
- Rango pH:** 6 - 8
- Máximo número de arranque por hora:** 20

### CARACTERÍSTICAS CONSTRUCTIVAS

- CUERPO BOMBA:** Fundición de hierro
- BASE BOMBA:** Fundición de hierro
- RODETE:** Fundición de hierro
- EJE MOTOR:** Acero inoxidable AISI-304
- SISTEMA TRITURACION:** Fundición de hierro
- SELLO MECÁNICO:** Doble sello mecánico en cámara de aceite, Grafito/Carburo de silicio
- CABLE ALIMENTACIÓN:** 10 m de cable sumergible HO7RN-F.

### MOTOR ELÉCTRICO

Motores sumergibles con grado de protección IP68 y aislante clase B. Monofásicos 230 V - 50 Hz con condensador permanente en el interior de la bomba y protector térmico y trifásicos 400 V - 50 Hz. Deberán funcionar siempre totalmente sumergidas.

### CONEXIONES

- Ø impulsión **2" (750-1100-1300)**
- Ø impulsión **3" (2200)**



**Kit de descarga para bombas de 2". Consultar página 392.**

Modelo	Código	Potencia P1		Amp.		Peso (Kg)	Q(m <sup>3</sup> /h) (l/min)	H(m)																PVP €
		CV	KW	1-230V	3-400V			0	3	5	8	10	12	14	16	20	30	40						
TRITOR 750M	204300	1	0,75	4,5	--	20	7,5	7	6,5	6,2	6	5,5	5											484
TRITOR 1100M	204305	1,5	1,1	7,7	--	21,5	9	8	7,5	6,5	6	5,5	5	4,5										585
TRITOR 1300M	204310	1,75	1,3	8,5	--	24,5	10,5	10	9,5	8,5	8	7,5	6,5	5,5										673
TRITOR 1300T	204315	2	1,5	--	3.2	24,5	10,5	10	9,5	8,5	8	7,5	6,5	5,5										663
TRITOR 2200T	204320	3	2,2	--	5	37,5	16	15,3	14,5	14	13,5	13	12,5	12	11,5	7,5	4							786

## SERIE: FV

### Electrobombas sumergibles para aguas residuales 2 POLOS

Altura max. (m) **15**

Caudal max. (l/min) **900**



#### APLICACIONES

Bombas sumergibles para aguas residuales y de drenaje para aguas cargadas. Rodete tipo Vortex. Indicadas fundamentalmente para aplicaciones civiles e industriales y han sido particularmente proyectadas para usos extremadamente gravosos. Disponibles para versiones móviles o fijas mediante el montaje del KIT ACOPLAMIENTO RÁPIDO.

#### FUNCIONAMIENTO

**Fluido:** Aguas sucias y cargadas  
**Temperatura máxima del líquido:** 40°  
**Profundidad máxima de inmersión:** 10 m  
**Paso de sólidos:** 50 mm  
**Máximo número de arranque por hora:** 10

#### CARACTERÍSTICAS CONSTRUCTIVAS

**CAMISA MOTOR:** Fundición de hierro  
**CUERPO BOMBA:** Fundición de hierro  
**BASE BOMBA:** Acero galvanizado  
**RODETE:** Fundición de hierro tipo Vortex  
**EJE MOTOR lado bomba:** Acero inoxidable AISI 304  
**CIERRE:** Doble sello mecánico en carburo de silicio con cámara de aceite lado bomba y cerámica-grafito lado motor.  
**JUNTAS (Tóricas):** Goma NBR  
**TORNILLERÍA:** Acero inoxidable A2  
**CABLE ALIMENTACIÓN:** 10 m de cable sumergible H07 RNF

#### MOTOR ELÉCTRICO

Motores sumergibles a inducción de 2 polos en baño de aceite y adaptados para el servicio continuo con grado de protección IP68 y aislante clase F. Monofásicos 230 V - 50 Hz con condensador permanente y trifásicos 400 V - 50 Hz. Opcionalmente es posible suministrar bombas trifásicas a 230V. El modelo monofásico se entrega con cuadro eléctrico con relé térmico y con condensador de arranque de 50 µF, interruptor y protector térmico modelo CESE. Para funcionamiento en continuo deberán funcionar siempre totalmente sumergidas. Para funcionamiento en automático, se admite que el nivel mínimo esté justo por encima de la brida de impulsión. La protección del motor trifásico es a cuenta del usuario.

#### CONEXIONES

Ø impulsión **DN65**



GAMA SUMERGIBLE

<b>DOMÉSTICO</b>	<input type="checkbox"/>	<input type="checkbox"/>	<input type="checkbox"/>	<input type="checkbox"/>	<input type="checkbox"/>
<b>CIVIL</b>	<input type="checkbox"/>	<input type="checkbox"/>	<input type="checkbox"/>	<input type="checkbox"/>	<input type="checkbox"/>
<b>AGRICOLA</b>	<input type="checkbox"/>	<input type="checkbox"/>	<input type="checkbox"/>	<input type="checkbox"/>	<input type="checkbox"/>
<b>INDUSTRIAL</b>	<input type="checkbox"/>	<input type="checkbox"/>	<input type="checkbox"/>	<input type="checkbox"/>	<input type="checkbox"/>

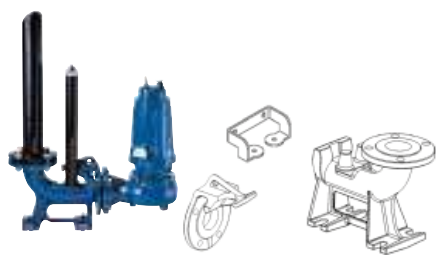

#### KIT ACOPLAMIENTO RÁPIDO

Modelo	Código	PVP €
DN65	201535	539,00

Modelo	Código	Potencia P2		Amp		Peso (Kg)	Q(m³/h) (l/min)	H(m)	0	6	12	18	24	30	36	42	48	54	PVP €
		CV	KW	230V-1	230V-3				400V-3	0	100	200	300	400	500	600	700	800	
<b>FV 210M</b>	201501	2	1,5	12,6	--	--	42,5	H(m)	<b>13,7</b>	<b>13,1</b>	<b>12,6</b>	<b>11,2</b>	<b>9,9</b>	<b>8,4</b>	<b>7</b>	<b>5,4</b>	<b>3,8</b>		<b>1.761</b>
<b>FV 210T</b>	201503	2	1,5	--	--	5,0	40		<b>13,7</b>	<b>13,1</b>	<b>12,6</b>	<b>11,2</b>	<b>9,9</b>	<b>8,4</b>	<b>7</b>	<b>5,4</b>	<b>3,8</b>		<b>1.564</b>
<b>FV 210T</b>	206100	2	1,5	--	8,7	--	40		<b>13,7</b>	<b>13,1</b>	<b>12,6</b>	<b>11,2</b>	<b>9,9</b>	<b>8,4</b>	<b>7</b>	<b>5,4</b>	<b>3,8</b>		<b>1.635</b>
<b>FV 310T</b>	201504	3	2,2	--	--	5,7	42,5		<b>15,5</b>	<b>14,9</b>	<b>14,4</b>	<b>13</b>	<b>11,6</b>	<b>10,2</b>	<b>8,8</b>	<b>7,1</b>	<b>5,4</b>	<b>3,8</b>	<b>1.573</b>
<b>FV 310T</b>	206101	3	2,2	--	9,9	--	42,5		<b>15,5</b>	<b>14,9</b>	<b>14,4</b>	<b>13</b>	<b>11,6</b>	<b>10,2</b>	<b>8,8</b>	<b>7,1</b>	<b>5,4</b>	<b>3,8</b>	<b>1.644</b>

**Electrobombas sumergibles para aguas residuales  
2 POLOS**

Altura max. (m) **27**

Caudal max. (l/min) **2000**



<b>DOMÉSTICO</b>	<input type="checkbox"/>	<input type="checkbox"/>	<input type="checkbox"/>	<input type="checkbox"/>	<input type="checkbox"/>
<b>CIVIL</b>	<input type="checkbox"/>	<input type="checkbox"/>	<input type="checkbox"/>	<input type="checkbox"/>	<input type="checkbox"/>
<b>AGRICOLA</b>	<input type="checkbox"/>	<input type="checkbox"/>	<input type="checkbox"/>	<input type="checkbox"/>	<input type="checkbox"/>
<b>INDUSTRIAL</b>	<input type="checkbox"/>	<input type="checkbox"/>	<input type="checkbox"/>	<input type="checkbox"/>	<input type="checkbox"/>

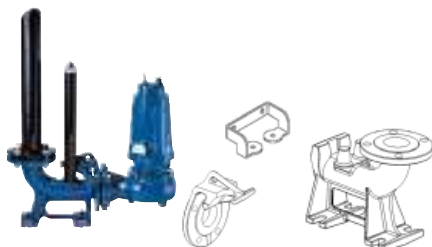

KIT ACOPLAMIENTO RÁPIDO		
Modelo	Código	PVP €
DN80	201536	693,00

**APLICACIONES**

Bombas sumergibles para aguas residuales y de drenaje para aguas cargadas. Rodete tipo Vortex. Indicadas fundamentalmente para aplicaciones civiles e industriales y han sido particularmente proyectadas para usos extremadamente gravosos. Disponibles para versiones móviles o fijas mediante el montaje del KIT ACOPLAMIENTO RAPIDO.

**FUNCIONAMIENTO**

- Fluido:** Aguas sucias y cargadas
- Temperatura máxima del líquido:** 40°
- Profundidad máxima de inmersión:** 20 m
- Paso de sólidos:** 45 mm (400/550) - 50 mm (750/1000)
- Máximo número de arranque por hora:** 10

**CARACTERÍSTICAS CONSTRUCTIVAS**

- CAMISA MOTOR:** Fundición de hierro
- CUERPO BOMBA:** Fundición de hierro
- BASE BOMBA:** Acero galvanizado
- RODETE:** Fundición de hierro tipo Vortex
- EJE MOTOR lado bomba:** Acero inoxidable AISI 304
- CIERRE:** Doble sello mecánico en carburo de silicio con cámara de aceite lado bomba y cerámica-grafito lado motor.
- JUNTAS (Tóricas):** Goma NBR
- TORNILLERIA:** Acero inoxidable A2
- CABLE ALIMENTACIÓN:** 10 m de cable sumergible H07 RNF

**MOTOR ELÉCTRICO**

Motores sumergibles a inducción de 2 polos en baño de aceite y adaptados para el servicio continuo con grado de protección IP68 y aislante clase F. Trifásicos arranque directo 400 V - 50 Hz (4, 5,5, 7,5 y 10CV). Trifásicos arranque estrella-triángulo 400/690 V - 50 Hz (7,5 y 10 CV). Opcionalmente es posible suministrar bombas trifásicas a 230V en arranque directo o 230/400V en arranque triángulo. Para funcionamiento en continuo deberán funcionar siempre totalmente sumergidas. Para funcionamiento en automático, se admite que el nivel mínimo esté justo por encima de la brida de impulsión. La protección del motor trifásico es a cuenta del usuario.

**CONEXIONES**

Ø impulsión **DN80**



Modelo	Código	Potencia P2		Amp.		Arran-que	Peso (Kg)	Q(m³/h) (l/min)	H(m)												PVP €
		CV	KW	230V-3	400V-3				0	12	24	36	48	60	72	78	90	108	114	120	
FV 400T	201833	4	3	--	8,1	D	69,2	0	21	19,5	16,5	13,5	10,5	7	4,3	2,8	2,143				
FV 400T	206102	4	3	14,1	--	D	69,2	0	21	19,5	16,5	13,5	10,5	7	4,3	2,8	2.240				
FV 550T	201834	5,5	4	--	10,4	D	72,5	0	24	22	19	16	13	10	7	5,6	2,6	2.182			
FV 550T	206103	5,5	4	18,1	--	D	72,5	0	24	22	19	16	13	10	7	5,6	2,6	2.281			
FV 750T	201835	7,5	5,5	--	14,4	D	91,5	0	24	23	21	19	16,5	14	11	8	5,5	2,8	3.111		
FV 750T	201836	7,5	5,5	--	14,4	ET	91,5	0	24	23	21	19	16,5	14	11	8	5,5	2,8	3.225		
FV 750T	206104	7,5	5,5	25,0	--	ET	91,5	0	24	23	21	19	16,5	14	11	8	5,5	2,8	3.346		
FV 1000T	202353	10	7,5	--	16,4	D	93,2	0	27	25	23	21	19	16	14	11	8	5,1	3,8	2,6	3.157
FV 1000T	201838	10	7,5	--	16,4	ET	93,2	0	27	25	23	21	19	16	14	11	8	5,1	3,8	2,6	3.272
FV 1000T	206105	10	7,5	28,5	--	ET	93,2	0	27	25	23	21	19	16	14	11	8	5,1	3,8	2,6	3.395



## SERIE: FV4

### Electrobombas sumergibles para aguas residuales 4 POLOS

Altura max. (m) **12**

Caudal max. (l/min) **2000**



#### APLICACIONES

Bombas sumergibles para aguas residuales y de drenaje para aguas cargadas. Rodete tipo Vortex. Indicadas fundamentalmente para aplicaciones civiles e industriales y han sido particularmente proyectadas para usos extremadamente gravosos. Disponibles para versiones móviles o fijas mediante el montaje del KIT ACOPLAMIENTO RAPIDO.

#### FUNCIONAMIENTO

**Fluido:** Aguas sucias y cargadas  
**Temperatura máxima del líquido:** 40°  
**Profundidad máxima de inmersión:** 10 m  
**Paso de sólidos:** 50 mm  
**Máximo número de arranque por hora:** 10

#### CARACTERÍSTICAS CONSTRUCTIVAS

**CAMISA MOTOR:** Fundición de hierro  
**CUERPO BOMBA:** Fundición de hierro  
**BASE BOMBA:** Acero galvanizado  
**RODETE:** Fundición de hierro tipo Vortex  
**EJE MOTOR lado bomba:** Acero inoxidable AISI 304  
**CIERRE:** Doble sello mecánico en carburo de silicio con cámara de aceite lado bomba y cerámica-grafito lado motor.  
**JUNTAS (Tóricas):** Goma NBR  
**TORNILLERIA:** Acero inoxidable A2  
**CABLE ALIMENTACIÓN:** 10 m de cable sumergible H07 RNF

#### MOTOR ELÉCTRICO

Motores sumergibles a inducción de 4 polos en baño de aceite y adaptados para el servicio continuo con grado de protección IP68 y aislante clase F. Trifásicos 400 V - 50 Hz. Opcionalmente es posible suministrar bombas trifásicas a 230V. Para funcionamiento en continuo deberán funcionar siempre totalmente sumergidas. Para funcionamiento en automático, se admite que el nivel mínimo esté justo por encima de la brida de impulsión. La protección del motor es a cuenta del usuario.

#### CONEXIONES

Ø impulsión **DN100**



GAMA SUMERGIBLE

<b>DOMÉSTICO</b>	<input type="checkbox"/>	<input type="checkbox"/>	<input type="checkbox"/>	<input type="checkbox"/>	<input type="checkbox"/>
<b>CIVIL</b>	<input type="checkbox"/>	<input type="checkbox"/>	<input type="checkbox"/>	<input type="checkbox"/>	<input type="checkbox"/>
<b>AGRICOLA</b>	<input type="checkbox"/>	<input type="checkbox"/>	<input type="checkbox"/>	<input type="checkbox"/>	<input type="checkbox"/>
<b>INDUSTRIAL</b>	<input type="checkbox"/>	<input type="checkbox"/>	<input type="checkbox"/>	<input type="checkbox"/>	<input type="checkbox"/>

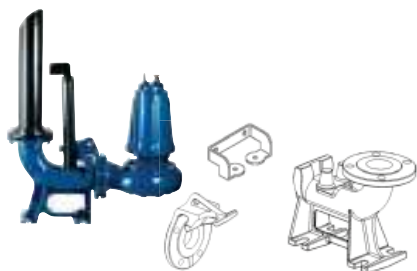

KIT ACOPLAMIENTO RÁPIDO		
Modelo	Código	PVP €
DN100	201537	862,00

Modelo	Código	Potencia P2		Amp.		Arranque	Peso (Kg)	Q(m³/h) (l/min)	H(m)											PVP €		
		CV	KW	230V-3	400V-3				0	12	24	36	48	60	72	78	90	108	114			
FV 250-4T	201505	2	1,5	--	5,8	D	70,5	8,7	8,3	7,8	7,1	6,4	5,5	4,6	3,5	2,3						2.479
FV 250-4T	206106	2	1,5	10	--	D	70,5	8,7	8,3	7,8	7,1	6,4	5,5	4,6	3,5	2,3						2.591
FV 300-4T	201506	3	2,2	--	6,8	D	72,6	10,1	9,6	9	8,4	7,7	6,8	5,8	4,8	3,6	2,4					2.519
FV 300-4T	206107	3	2,2	11,8	--	D	72,6	10,1	9,6	9	8,4	7,7	6,8	5,8	4,8	3,6	2,4					2.632
FV 400-4T	201507	4	3	--	8,7	D	76	11,8	11,3	10,7	10	9,2	8,3	7,3	6,2	5	3,7	2,3				2.567
FV 400-4T	206108	4	3	15,1	--	D	76	11,8	11,3	10,7	10	9,2	8,3	7,3	6,2	5	3,7	2,3				2.683



**Electrobombas sumergibles para aguas residuales  
4 POLOS**

Altura max. (m) **15**

Caudal max. (l/min) **3400**



<b>DOMÉSTICO</b>	<input type="checkbox"/>	<input type="checkbox"/>	<input type="checkbox"/>	<input type="checkbox"/>	<input type="checkbox"/>
<b>CIVIL</b>	<input type="checkbox"/>	<input type="checkbox"/>	<input type="checkbox"/>	<input type="checkbox"/>	<input type="checkbox"/>
<b>AGRICOLA</b>	<input type="checkbox"/>	<input type="checkbox"/>	<input type="checkbox"/>	<input type="checkbox"/>	<input type="checkbox"/>
<b>INDUSTRIAL</b>	<input type="checkbox"/>	<input type="checkbox"/>	<input type="checkbox"/>	<input type="checkbox"/>	<input type="checkbox"/>

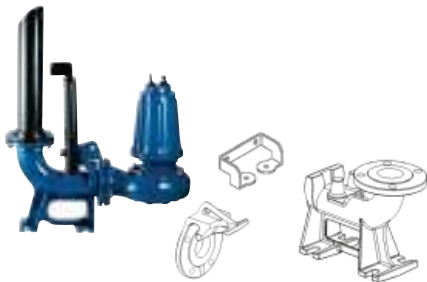

KIT ACOPLAMIENTO RÁPIDO		
Modelo	Código	PVP €
DN100	201537	862,00

**APLICACIONES**

Bombas sumergibles para aguas residuales y de drenaje para aguas cargadas. Rodete tipo Vortex. Indicadas fundamentalmente para aplicaciones civiles e industriales y han sido particularmente proyectadas para usos extremadamente gravosos. Disponibles para versiones móviles o fijas mediante el montaje del KIT ACOPLAMIENTO RAPIDO.

**FUNCIONAMIENTO**

- Fluido:** Aguas sucias y cargadas
- Temperatura máxima del líquido:** 40°
- Profundidad máxima de inmersión:** 12 m
- Paso de sólidos:** 50 mm
- Máximo número de arranque por hora:** 10

**CARACTERÍSTICAS CONSTRUCTIVAS**

- CAMISA MOTOR:** Fundición de hierro
- CUERPO BOMBA:** Fundición de hierro
- BASE BOMBA:** Acero galvanizado
- RODETE:** Fundición de hierro tipo Vortex
- EJE MOTOR lado bomba:** Acero inoxidable AISI 304
- CIERRE:** Doble sello mecánico en carburo de silicio con cámara de aceite lado bomba y cerámica-grafito lado motor.
- JUNTAS (Tóricas):** Goma NBR
- TORNILLERIA:** Acero inoxidable A2
- CABLE ALIMENTACIÓN:** 10 m de cable sumergible H07 RNF

**MOTOR ELÉCTRICO**

Motores sumergibles a inducción de 4 polos en baño de aceite y adaptados para el servicio continuo con grado de protección IP68 y aislante clase F. Trifásicos arranque directo 400 V - 50 Hz (5,5 y 7,5 CV). Trifásicos arranque estrella-triángulo 400/690 V - 50 Hz (7,5 CV). Opcionalmente es posible suministrar bombas trifásicas a 230V en arranque directo o 230/400V en arranque triángulo. Para funcionamiento en continuo deberán funcionar siempre totalmente sumergidas. Para funcionamiento en automático, se admite que el nivel mínimo esté justo por encima de la brida de impulsión. La protección del motor es a cuenta del usuario.

**CONEXIONES**

Ø impulsión **DN100**



Modelo	Código	Potencia P2		Amp.		Arran- que	Peso (Kg)	Q(m³/h) (l/min)	0	24	48	72	96	120	144	168	180	192	204	PVP €
		CV	KW	230V-3	400V-3				0	400	800	1200	1600	2000	2400	2800	3000	3200	3400	
FV 550-4T	201839	5,5	4	--	12,9	D	104	H(m)	12,6	12,2	11,4	10,3	9,1	7,6	5,7	3,7	2,6			3.352
FV 550-4T	203142	5,5	4	--	12,9	ET	104		12,6	12,2	11,4	10,3	9,1	7,6	5,7	3,7	2,6			3.464
FV 550-4T	206109	5,5	4	22,3	--	ET	104		12,6	12,2	11,4	10,3	9,1	7,6	5,7	3,7	2,6			3.621
FV 750-4T	201842	7,5	5,5	--	15,4	D	109		14,7	14,2	13,3	12,4	11,2	9,6	7,9	5,9	4,8	3,7	2,6	3.388
FV 750-4T	201844	7,5	5,5	--	15,4	ET	109		14,7	14,2	13,3	12,4	11,2	9,6	7,9	5,9	4,8	3,7	2,6	3.506
FV 750-4T	206110	7,5	5,5	26,6	--	ET	109		14,7	14,2	13,3	12,4	11,2	9,6	7,9	5,9	4,8	3,7	2,6	3.664

## SERIE: FM 2 POLOS

### Electrobombas sumergibles para aguas residuales 2 POLOS

Altura max. (m) **29**

Caudal max. (l/min) **1300**



#### APLICACIONES

Bombas sumergibles para aguas residuales y de drenaje para aguas cargadas. Rodete tipo monocanal. Indicadas fundamentalmente para aplicaciones civiles e industriales y han sido particularmente proyectadas para usos extremadamente gravosos. Disponibles para versiones móviles o fijas mediante el montaje del KIT ACOPLAMIENTO RAPIDO.

#### FUNCIONAMIENTO

**Fluido:** Aguas sucias y cargadas  
**Temperatura máxima del líquido:** 40°  
**Profundidad máxima de inmersión:** 20 m  
**Paso de sólidos:** 50 mm FM 210-310 - 45 mm FM 410-560  
**Máximo número de arranque por hora:** 10

#### CARACTERÍSTICAS CONSTRUCTIVAS

**CAMISA MOTOR:** Fundición de hierro  
**CUERPO BOMBA:** Fundición de hierro  
**BASE BOMBA:** Acero galvanizado  
**RODETE:** Fundición de hierro tipo monocanal  
**EJE MOTOR lado bomba:** Acero inoxidable AISI 304  
**CIERRE:** Doble sello mecánico en carburo de silicio con cámara de aceite lado bomba y cerámica-grafito lado motor.  
**JUNTAS (Tóricas):** Goma NBR  
**TORNILLERIA:** Acero inoxidable A2  
**CABLE ALIMENTACIÓN:** 10 m de cable sumergible H07 RNF

#### MOTOR ELÉCTRICO

Motores sumergibles a inducción de 2 polos en baño de aceite y adaptados para el servicio continuo con grado de protección IP68 y aislante clase F. Monofásicos 230 V - 50 Hz con condensador permanente y trifásicos 400 V - 50 Hz. Opcionalmente es posible suministrar bombas trifásicas a 230V. El modelo monofásico se entrega con cuadro eléctrico con relé térmico y con condensador de arranque de 50 µF, interruptor y protector térmico modelo CESE. Para funcionamiento en continuo deberán funcionar siempre totalmente sumergidas. Para funcionamiento en automático, se admite que el nivel mínimo esté justo por encima de la brida de impulsión. La protección del motor trifásico es a cuenta del usuario.

#### CONEXIONES

Ø impulsión **DN65 - FM210/310**  
**DN80 - FM410/560**



<b>DOMÉSTICO</b>	<input type="checkbox"/>	<input type="checkbox"/>	<input type="checkbox"/>	<input type="checkbox"/>	<input type="checkbox"/>
<b>CIVIL</b>	<input type="checkbox"/>	<input type="checkbox"/>	<input type="checkbox"/>	<input type="checkbox"/>	<input type="checkbox"/>
<b>AGRICOLA</b>	<input type="checkbox"/>	<input type="checkbox"/>	<input type="checkbox"/>	<input type="checkbox"/>	<input type="checkbox"/>
<b>INDUSTRIAL</b>	<input type="checkbox"/>	<input type="checkbox"/>	<input type="checkbox"/>	<input type="checkbox"/>	<input type="checkbox"/>

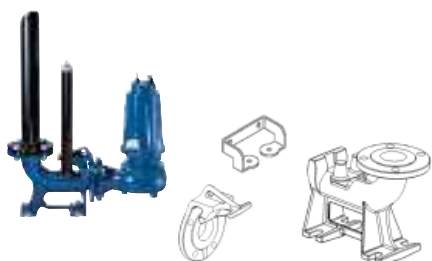

#### KIT ACOPLAMIENTO RÁPIDO

Modelo	Código	PVP €
DN65	201535	539,00
DN80	201536	693,00

Modelo	Código	Potencia P2		Amp.			Peso (Kg)	Q(m³/h)	0	6	12	18	24	30	36	42	48	54	60	66	72	78	PVP €
		CV	KW	230V-1	230V-3	400V-3																	
FM 210M	201509	2	1,5	15	--	--	43,5	H(m)	20	18,4	16,7	15,2	13,8	12,4	11,3	10,1	8,6	7	5,2				1.796
FM 210T	201511	2	1,5	--	--	5,5	42		20	18,4	16,7	15,2	13,8	12,4	11,3	10,1	8,6	7	5,2				1.600
FM 210T	206111	2	1,5	--	9,5	--	42		20	18,4	16,7	15,2	13,8	12,4	11,3	10,1	8,6	7	5,2				1.672
FM 310T	201512	3	2,2	--	--	6,9	43,5		22,4	22,2	20,6	19,1	17,8	16,3	15	13,8	12,3	10,9	9,1	6,4			1.611
FM 310T	202770	3	2,2	--	12,0	--	43,5		22,4	22,2	20,6	19,1	17,8	16,3	15	13,8	12,3	10,9	9,1	6,4			1.684
FM 410T	202900	4	3	--	--	8,9	70		26	24,6	22,8	21,1	19,6	18,2	17	15,9	14,6	13,3	11,8	10,3	8,3		2.191
FM 410T	206112	4	3	--	15,4	--	70		26	24,6	22,8	21,1	19,6	18,2	17	15,9	14,6	13,3	11,8	10,3	8,3		2.290
FM 560T	202901	5,5	4	--	--	10,2	72,5		29,1	27,5	25,8	24,1	22,6	21,1	19,8	18,6	17,3	16,1	14,7	13,1	11,4	8,9	2.222
FM 560T	206113	5,5	4	--	17,6	--	72,5		29,1	27,5	25,8	24,1	22,6	21,1	19,8	18,6	17,3	16,1	14,7	13,1	11,4	8,9	2.323

## SERIE: FM 2 POLOS

### Electrobombas sumergibles para aguas residuales 2 POLOS

35

Caudal max. (l/min) 2400



<b>DOMÉSTICO</b>	<input type="checkbox"/>	<input type="checkbox"/>	<input type="checkbox"/>	<input type="checkbox"/>	<input type="checkbox"/>
<b>CIVIL</b>	<input type="checkbox"/>	<input type="checkbox"/>	<input type="checkbox"/>	<input type="checkbox"/>	<input type="checkbox"/>
<b>AGRICOLA</b>	<input type="checkbox"/>	<input type="checkbox"/>	<input type="checkbox"/>	<input type="checkbox"/>	<input type="checkbox"/>
<b>INDUSTRIAL</b>	<input type="checkbox"/>	<input type="checkbox"/>	<input type="checkbox"/>	<input type="checkbox"/>	<input type="checkbox"/>

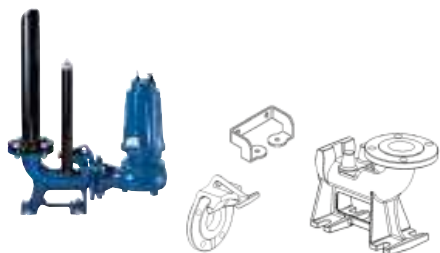

#### KIT ACOPLAMIENTO RÁPIDO

Modelo	Código	PVP €
DN80	201536	693,00

#### APLICACIONES

Bombas sumergibles para aguas residuales y de drenaje para aguas cargadas. Rodete tipo monocanal. Indicadas fundamentalmente para aplicaciones civiles e industriales y han sido particularmente proyectadas para usos extremadamente gravosos. Disponibles para versiones móviles o fijas mediante el montaje del KIT ACOPLAMIENTO RAPIDO.

#### FUNCIONAMIENTO

**Fluido:** Aguas sucias y cargadas  
**Temperatura máxima del líquido:** 40°  
**Profundidad máxima de inmersión:** 20 m  
**Paso de sólidos:** 50 mm  
**Máximo número de arranque por hora:** 10

#### CARACTERÍSTICAS CONSTRUCTIVAS

**CAMISA MOTOR:** Fundición de hierro  
**CUERPO BOMBA:** Fundición de hierro  
**BASE BOMBA:** Acero galvanizado  
**RODETE:** Fundición de hierro tipo monocanal  
**EJE MOTOR lado bomba:** Acero inoxidable AISI 304  
**CIERRE:** Doble sello mecánico en carburo de silicio con cámara de aceite lado bomba y cerámica-grafito lado motor.  
**JUNTAS (Tóricas):** Goma NBR  
**TORNILLERIA:** Acero inoxidable A2  
**CABLE ALIMENTACIÓN:** 10 m de cable sumergible HO7 RNF

#### MOTOR ELÉCTRICO

Motores sumergibles a inducción de 2 polos en baño de aceite y adaptados para el servicio continuo con grado de protección IP68 y aislante clase F. Trifásicos arranque estrella-triángulo 400/690 V - 50 Hz. Opcionalmente es posible suministrar bombas trifásicas a 230V en arranque directo o 230/400V en arranque estrella triángulo. Para funcionamiento en continuo deberán funcionar siempre totalmente sumergidas. Para funcionamiento en automático, se admite que el nivel mínimo esté justo por encima de la brida de impulsión. La protección del motor trifásico es a cuenta del usuario.

#### CONEXIONES

Ø impulsión **DN80**



Modelo	Código	Potencia P2		Amp.		Peso (Kg)	Arranque	Q(m³/h) l/min	Flow rate (l/min)																PVP €
		CV	KW	230V-3	400V-3				0	12	24	36	48	60	72	84	96	108	120	132	144				
FM 1000T	202357	10	7,5	--	16,3	94	D	35	30,9	28,3	26,1	23,7	21,3	18,7	16,1	13,2	10,2	7,4	4,6	2,1	3.028				
FM 1000T	201846	10	7,5	--	16,3	94	ET	H(m)	35	30,9	28,3	26,1	23,7	21,3	18,7	16,1	13,2	10,2	7,4	4,6	2,1	3.121			
FM 1000T	206114	10	7,5	28,2	--	94	ET	35	30,9	28,3	26,1	23,7	21,3	18,7	16,1	13,2	10,2	7,4	4,6	2,1	3.262				

## SERIE: FM-4

### Electrobombas sumergibles para aguas residuales 4 POLOS

Altura max. (m) **14**

Caudal max. (l/min) **1600**



#### APLICACIONES

Bombas sumergibles para aguas residuales y de drenaje para aguas cargadas. Rode-te tipo monocal canal fundamentalmente para aplicaciones civiles e industriales y han sido particularmente proyectadas para usos extremadamente gravosos. Disponibles para versiones móviles o fijas mediante el montaje del KIT ACOPLAMIENTO RAPIDO.

#### FUNCIONAMIENTO

**Fluido:** Aguas sucias y cargadas  
**Temperatura máxima del líquido:** 40°  
**Profundidad máxima de inmersión:** 12 m  
**Paso de sólidos:** 60 mm  
**Máximo número de arranque por hora:** 10

#### CARACTERÍSTICAS CONSTRUCTIVAS

**CAMISA MOTOR:** Fundición de hierro  
**CUERPO BOMBA:** Fundición de hierro  
**BASE BOMBA:** Acero galvanizado  
**RODETE:** Fundición de hierro tipo monocal  
**EJE MOTOR lado bomba:** Acero inoxidable AISI 304  
**CIERRE:** Doble sello mecánico en carburo de silicio con cámara de aceite lado bomba y cerámica-grafito lado motor.  
**JUNTAS (Tóricas):** Goma NBR  
**TORNILLERIA:** Acero inoxidable A2  
**CABLE ALIMENTACIÓN:** 10 m de cable sumergible H07 RNF

#### MOTOR ELÉCTRICO

Motores sumergibles a inducción de 4 polos en baño de aceite y adaptados para el servicio continuo con grado de protección IP68 y aislante clase F. Trifásicos 400 V - 50 Hz. Opcionalmente es posible suministrar bombas trifásicas a 230V. Para funcionamiento en continuo deberán funcionar siempre totalmente sumergidas. Para funcionamiento en automático, se admite que el nivel mínimo esté justo por encima de la brida de impulsión. La protección del motor es a cuenta del usuario.

#### CONEXIONES

Ø impulsión **DN100**



GAMA SUMERGIBLE

<b>DOMÉSTICO</b>	<input type="checkbox"/>	<input type="checkbox"/>	<input type="checkbox"/>	<input type="checkbox"/>	<input type="checkbox"/>
<b>CIVIL</b>	<input type="checkbox"/>	<input type="checkbox"/>	<input type="checkbox"/>	<input type="checkbox"/>	<input type="checkbox"/>
<b>AGRICOLA</b>	<input type="checkbox"/>	<input type="checkbox"/>	<input type="checkbox"/>	<input type="checkbox"/>	<input type="checkbox"/>
<b>INDUSTRIAL</b>	<input type="checkbox"/>	<input type="checkbox"/>	<input type="checkbox"/>	<input type="checkbox"/>	<input type="checkbox"/>

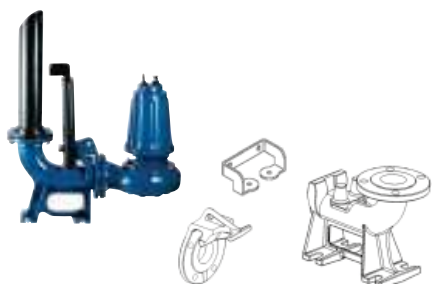

KIT ACOPLAMIENTO RÁPIDO		
Modelo	Código	PVP €
<b>DN100</b>	<b>201537</b>	<b>862,00</b>

Modelo	Código	Potencia P2				Arranque	Peso (Kg)	Q(m³/h) (l/min)	H(m)										PVP €	
		CV	KW	230V-3	400V-3				0	12	24	36	48	60	72	84	90	96		
<b>FM 250-4T</b>	201514	2	1,5	--	4,5	D	68,5	<b>10,8</b>	<b>9,6</b>	<b>8,5</b>	<b>7,4</b>	<b>6,3</b>	<b>5,1</b>	<b>3,6</b>	<b>2,1</b>					<b>2.534</b>
<b>FM 250-4T</b>	206115	2	1,5	7,8	--	D	68,5	<b>10,8</b>	<b>9,6</b>	<b>8,5</b>	<b>7,4</b>	<b>6,3</b>	<b>5,1</b>	<b>3,6</b>	<b>2,1</b>					<b>2.649</b>
<b>FM 300-4T</b>	201515	3	2,2	--	5,2	D	75	<b>12,6</b>	<b>11,4</b>	<b>10,3</b>	<b>9,1</b>	<b>8,0</b>	<b>6,9</b>	<b>5,7</b>	<b>4,3</b>					<b>2.580</b>
<b>FM 300-4T</b>	206116	3	2,2	9	--	D	75	<b>12,6</b>	<b>11,4</b>	<b>10,3</b>	<b>9,1</b>	<b>8,0</b>	<b>6,9</b>	<b>5,7</b>	<b>4,3</b>					<b>2.696</b>
<b>FM 400-4T</b>	201516	4	3	--	6,5	D	77	<b>14,0</b>	<b>12,7</b>	<b>11,6</b>	<b>10,4</b>	<b>9,2</b>	<b>8,0</b>	<b>6,7</b>	<b>5,4</b>	<b>4,7</b>	<b>4,0</b>			<b>2.641</b>
<b>FM 400-4T</b>	206117	4	3	11,2	--	D	77	<b>14,0</b>	<b>12,7</b>	<b>11,6</b>	<b>10,4</b>	<b>9,2</b>	<b>8,0</b>	<b>6,7</b>	<b>5,4</b>	<b>4,7</b>	<b>4,0</b>			<b>2.760</b>

## SERIE: FM-4

### Electrobombas sumergibles para aguas residuales 4 POLOS

Altura max. (m) **17**

Caudal max. (l/min) **3000**



<b>DOMÉSTICO</b>	<input type="checkbox"/>	<input type="checkbox"/>	<input type="checkbox"/>	<input type="checkbox"/>	<input type="checkbox"/>
<b>CIVIL</b>	<input type="checkbox"/>	<input type="checkbox"/>	<input type="checkbox"/>	<input type="checkbox"/>	<input type="checkbox"/>
<b>AGRICOLA</b>	<input type="checkbox"/>	<input type="checkbox"/>	<input type="checkbox"/>	<input type="checkbox"/>	<input type="checkbox"/>
<b>INDUSTRIAL</b>	<input type="checkbox"/>	<input type="checkbox"/>	<input type="checkbox"/>	<input type="checkbox"/>	<input type="checkbox"/>



#### APLICACIONES

Bombas sumergibles para aguas residuales y de drenaje para aguas cargadas. Rode-te tipo monocal fundamentalmente para aplicaciones civiles e industriales y han sido particularmente proyectadas para usos extremadamente gravosos. Disponibles para versiones móviles o fijas mediante el montaje del KIT ACOPLAMIENTO RAPIDO.

#### FUNCIONAMIENTO

- Fluido:** Aguas sucias y cargadas
- Temperatura máxima del líquido:** 40°
- Profundidad máxima de inmersión:** 15 m
- Paso de sólidos:** 90 mm
- Máximo número de arranque por hora:** 10

#### CARACTERÍSTICAS CONSTRUCTIVAS

- CAMISA MOTOR:** Fundición de hierro
- CUERPO BOMBA:** Fundición de hierro
- BASE BOMBA:** Acero galvanizado
- RODETE:** Fundición de hierro tipo monocal
- EJE MOTOR lado bomba:** Acero inoxidable AISI 304
- CIERRE:** Doble sello mecánico en carburo de silicio con cámara de aceite lado bomba y cerámica-grafito lado motor.
- JUNTAS (Tóricas):** Goma NBR
- TORNILLERIA:** Acero inoxidable A2
- CABLE ALIMENTACIÓN:** 10 m de cable sumergible H07 RNF

#### MOTOR ELÉCTRICO

Motores sumergibles a inducción de 4 polos en baño de aceite y adaptados para el servicio continuo con grado de protección IP68 y aislante clase F. Trifásicos arranque directo 400 V - 50 Hz (5,5 y 7,5 CV). Trifásicos arranque estrella-triángulo 400/690 V - 50 Hz (7,5 CV). Opcionalmente es posible suministrar bombas trifásicas a 230V en arranque directo o 230/400V en arranque estrella triángulo. Para funcionamiento en continuo deberán funcionar siempre totalmente sumergidas. Para funcionamiento en automático, se admite que el nivel mínimo esté justo por encima de la brida de impulsión. La protección del motor es a cuenta del usuario.

#### CONEXIONES

Ø impulsión **DN100**



KIT ACOPLAMIENTO RÁPIDO		
Modelo	Código	PVP €
<b>DN100</b>	<b>201537</b>	<b>862,00</b>

Modelo	Código	Potencia P2				Arran- que	Peso (Kg)	Q(m³/h) (l/min)	H(m)																	PVP €
		CV	KW	230V-3	400V-3				0	12	24	36	48	60	72	84	96	108	120	132	144	156	168	180		
FM 550-4T	201847	5,5	4	--	9,4	D	107	14,7	14	13,2	12,5	11,7	10,9	10,1	9,2	8,3	7,5	6,5	5,6	4,6	3,6	2,4	1,3	3.303		
FM 550-4T	203143	5,5	4	--	9,4	ET	107	14,7	14	13,2	12,5	11,7	10,9	10,1	9,2	8,3	7,5	6,5	5,6	4,6	3,6	2,4	1,3	3.423		
FM 550-4T	206118	5,5	4	16,3	--	ET	107	14,7	14	13,2	12,5	11,7	10,9	10,1	9,2	8,3	7,5	6,5	5,6	4,6	3,6	2,4	1,3	3.578		
FM 750-4T	201848	7,5	5,5	--	11,8	D	108,5	17	16,2	15,4	14,7	13,8	13	12,2	11,4	10,4	9,4	8,4	7,3	6,2	5,1	3,8	2,6	3.350		
FM 750-4T	201849	7,5	5,5	--	11,8	ET	108,5	17	16,2	15,4	14,7	13,8	13	12,2	11,4	10,4	9,4	8,4	7,3	6,2	5,1	3,8	2,6	3.470		
FM 750-4T	201853	7,5	5,5	20,4	--	ET	108,5	17	16,2	15,4	14,7	13,8	13	12,2	11,4	10,4	9,4	8,4	7,3	6,2	5,1	3,8	2,6	3.627		





## SERIE: FTR

### Electrobombas sumergibles para aguas residuales con triturador 2 POLOS

54

Caudal max. (l/min) **360**



DOMÉSTICO	<input type="checkbox"/>	<input type="checkbox"/>	<input type="checkbox"/>	<input type="checkbox"/>	<input type="checkbox"/>
CIVIL	<input type="checkbox"/>	<input type="checkbox"/>	<input type="checkbox"/>	<input type="checkbox"/>	<input type="checkbox"/>
AGRICOLA	<input type="checkbox"/>	<input type="checkbox"/>	<input type="checkbox"/>	<input type="checkbox"/>	<input type="checkbox"/>
INDUSTRIAL	<input type="checkbox"/>	<input type="checkbox"/>	<input type="checkbox"/>	<input type="checkbox"/>	<input type="checkbox"/>



KIT ACOPLAMIENTO RÁPIDO		
Modelo	Código	PVP €
2"	202777	562,00
DN50	202130	591,00
DN65	201535	539,00

### CONEXIONES

Ø impulsión **2" - FTR200/300**  
**DN50 - FTR400/550**  
**DN65 - FTR750/1000**

### APLICACIONES

Bombas sumergibles para aguas residuales y de drenaje para aguas cargadas. El **sistema triturador** permite el bombeo de aguas sucias con fibras textiles o filamentosas, líquidos industriales, civiles y zootécnicos donde se necesita triturar cuerpos sólidos en suspensión. Indicadas fundamentalmente para aplicaciones civiles e industriales y han sido particularmente proyectadas para usos extremadamente gravosos.

### FUNCIONAMIENTO

**Fluido:** Aguas sucias y cargadas  
**Temperatura máxima del líquido:** 40°  
**Profundidad máxima de inmersión:** 20 m  
**Paso de sólidos:** 6 mm  
**Máximo número de arranque por hora:** 10

### CARACTERÍSTICAS CONSTRUCTIVAS

**CAMISA MOTOR:** Fundición de hierro  
**CUERPO BOMBA:** Fundición de hierro  
**BASE BOMBA:** Acero galvanizado  
**RODETE:** Fundición de hierro con triturador  
**EJE MOTOR lado bomba:** Acero inoxidable AISI 304  
**CIERRE:** Doble sello mecánico en carburo de silicio con cámara de aceite lado bomba y cerámica-grafito lado motor.  
**JUNTAS (Tóricas):** Goma NBR  
**TORNILLERÍA:** Acero inoxidable A2  
**CABLE ALIMENTACIÓN:** 10 m de cable sumergible H07 RNF



### MOTOR ELÉCTRICO

Motores sumergibles a inducción de 2 polos en baño de aceite y adaptados para el servicio continuo con grado de protección IP68 y aislante clase F. Monofásicos 230 V - 50 Hz con condensador permanente y trifásicos 400 V - 50 Hz o trifásicos 400/690V-50Hz. Opcionalmente es posible suministrar bombas trifásicas a 230V en arranque directo o 230/400V en arranque estrella triángulo. El modelo monofásico se entrega con cuadro eléctrico con relé térmico y con condensador de arranque de 50 µF, interruptor y protector térmico modelo CESE. Para funcionamiento en automático, se admite que el nivel mínimo esté justo por encima de la brida de impulsión. La protección del motor trifásico es a cuenta del usuario.

Modelo	Código	Potencia P2		Amp.			Arranque	Peso (Kg)	Q(m³/h) (l/min)	H(m)										PVP €
		CV	KW	230V-1	230V-3	400V-3				0	3	6	9	12	15	18	21	21,6		
FTR 200M	201527	2	1,5	13,6	--	--	D	41	H(m)	22,1	21,3	20,3	19,1	17,7	16,0	13,4	1.901,00			
FTR 200T	201529	2	1,5	--	--	5,1	D	41		22,1	21,3	20,3	19,1	17,7	16,0	13,4	1.716,00			
FTR 200T	206124	2	1,5	--	8,8	--	D	41		22,1	21,3	20,3	19,1	17,7	16,0	13,4	1.793,00			
FTR 300T	201530	3	2,2	--	--	5,8	D	42		26,1	25,2	24,3	23,3	22	20,3	18,2	1.719,00			
FTR 300T	206125	3	2,2	--	10	--	D	42		26,1	25,2	24,3	23,3	22	20,3	18,2	1.796,00			
FTR 400T	201531	4	3	--	--	7,5	D	63		33,5	31,8	30,1	28,5	26,4	24,4	21,6	2.611,00			
FTR 400T	206126	4	3	--	13	--	D	63		33,5	31,8	30,1	28,5	26,4	24,4	21,6	2.729,00			
FTR 550T	201532	5,5	4	--	--	9,2	D	65		38,6	36,9	35,3	33,9	32,1	30,1	27,6	2.659,00			
FTR 550T	206127	5,5	4	--	15,9	--	D	65	H(m)	38,6	36,9	35,3	33,9	32,1	30,1	27,6	2.779,00			
FTR 750T	201533	7,5	5,5	--	--	13,9	D	92		47,8	46,2	44,5	42,7	40,8	38,9	36,1	26,7	11	3.255,00	
FTR 750T	201854	7,5	5,5	--	--	13,9	ET	92		47,8	46,2	44,5	42,7	40,8	38,9	36,1	26,7	11	3.375,00	
FTR 750T	206128	7,5	5,5	--	24	--	ET	92		47,8	46,2	44,5	42,7	40,8	38,9	36,1	26,7	11	3.528,00	
FTR 1000T	202359	10	7,5	--	--	15,5	D	95		54,6	52,7	51	49,2	47,1	45,1	42,7	34	15	3.290,00	
FTR 1000T	201534	10	7,5	--	--	15,5	ET	95		54,6	52,7	51	49,2	47,1	45,1	42,7	34	15	3.412,00	
FTR 1000T	206129	10	7,5	--	26,8	--	ET	95		54,6	52,7	51	49,2	47,1	45,1	42,7	34	15	3.566,00	

**Electrobombas sumergibles para aguas residuales  
2 POLOS**

Altura max. (m) **29**

Caudal max. (l/min) **1333**

GAMA SUMERGIBLE

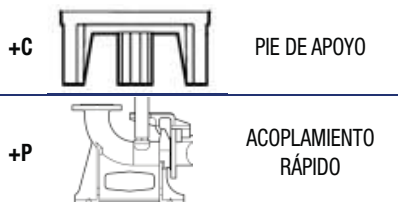

**APLICACIONES**

Electrobombas sumergibles con rodete monocanal para bombear aguas negras residuales con cuerpos en suspensión y sustancias filamentosas, lodos brutos, lodos activos y de recirculación indicadas fundamentalmente para aplicaciones civiles e industriales y han sido particularmente proyectadas para usos extremadamente gravosos. Disponibles para versiones móviles o fijas mediante el montaje del KIT ACOPLAMIENTO RAPIDO.

**FUNCIONAMIENTO**

- Fluido:** Aguas sucias y cargadas
- Temperatura máxima del líquido:** 40°
- Profundidad máxima de inmersión:** 20 m
- Paso de sólidos:** 42 mm
- Ph del líquido bombeado:** 6-10
- Máximo número de arranque por hora:** 15

**CARACTERÍSTICAS CONSTRUCTIVAS**

- CAMISA MOTOR:** Fundición de hierro con CATAFORESIS
  - CUERPO BOMBA:** Fundición de hierro con CATAFORESIS
  - RODETE:** Fundición de hierro tipo monocanal con CATAFORESIS
  - EJE BOMBA:** Acero inoxidable
  - CIERRE:** Doble sello mecánico en carburo de silicio con cámara de aceite lado bomba y cerámica-grafito lado motor.
  - ANILLOS DE DESGASTE:** Acero / Goma
  - JUNTAS (Tóricas):** Goma NBR
  - TORNILLERIA:** Acero inoxidable A2
  - CABLE ALIMENTACIÓN:** 10 m de cable sumergible H07 RNF
- Se suministran de serie con sondas para el control de infiltraciones en la cámara de aceite y control de temperatura del motor

**MOTOR ELÉCTRICO**

Motores sumergibles a inducción de 2 polos en baño de aceite y adaptados para el servicio continuo con grado de protección IP68 y aislante clase F. Trifásicos 400 V - 50 Hz. Para funcionamiento en continuo deberán funcionar siempre totalmente sumergidas. Para funcionamiento en automático, se admite que el nivel mínimo esté justo por encima de la brida de impulsión. La protección del motor trifásico es a cuenta del usuario.

**CONEXIONES**

Ø impulsión **DN65**

Modelo	Potencia P2		Amp. 400V-3	Arranque	Peso (Kg)	Q(m³/h) (l/min)	0	10	15	20	30	40	50	60	70	80
	CV	KW					0	167	250	333	500	667	833	1000	1167	1333
<b>RH65M/C-020T2</b>	2,7	2	4,6	D	63		<b>19,8</b>	<b>16,1</b>	<b>14</b>	<b>12,8</b>	<b>11,7</b>	<b>9</b>	<b>7,7</b>	<b>4,5</b>		
<b>RH65M/B-024T2</b>	3,3	2,4	5,3	D	64	H(m)	<b>23,1</b>	<b>19,8</b>	<b>18</b>	<b>16,5</b>	<b>14,1</b>	<b>12</b>	<b>10</b>	<b>8</b>	<b>5,9</b>	
<b>RH65M/A-028T2</b>	3,8	2,8	6,1	D	64		<b>28,7</b>	<b>24,2</b>	<b>22,2</b>	<b>20,8</b>	<b>18</b>	<b>15,7</b>	<b>13,4</b>	<b>11,2</b>	<b>8,8</b>	<b>6</b>

\* Peso de la bomba con el pie de apoyo. Si se sirve con el acoplamiento rápido hay que sumar 25 Kg.

Modelo	CÓDIGO		PVP €	
	+C	+P	+C	+P
<b>RH65M/C-020T2</b>	RH6501	RH6501P	<b>3.034</b>	<b>3.577</b>
<b>RH65M/B-024T2</b>	RH6502	RH6502P	<b>3.210</b>	<b>3.754</b>
<b>RH65M/A-028T2</b>	RH6503	RH6503P	<b>3.248</b>	<b>3.792</b>

### Electrobombas sumergibles para aguas residuales 2 POLOS

Altura max. (m) **18**

Caudal max. (l/min) **1083**

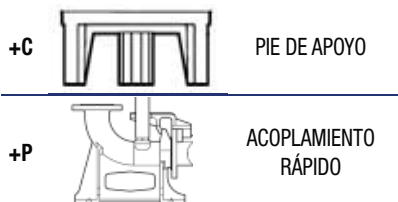

### APLICACIONES

Electrobombas sumergibles con rodete VORTEX para bombear aguas negras residuales con cuerpos en suspensión y sustancias filamentosas, lodos brutos, lodos activos y de recirculación indicadas fundamentalmente para aplicaciones civiles e industriales y han sido particularmente proyectadas para usos extremadamente gravosos. Disponibles para versiones móviles o fijas mediante el montaje del KIT ACOPLAMIENTO RAPIDO.

### FUNCIONAMIENTO

**Fluido:** Aguas sucias y cargadas  
**Temperatura máxima del líquido:** 40°  
**Profundidad máxima de inmersión:** 20 m  
**Paso de sólidos:** 60 mm  
**Ph del líquido bombeado:** 6-10  
**Máximo número de arranque por hora:** 15

### CARACTERÍSTICAS CONSTRUCTIVAS

**CAMISA MOTOR:** Fundición de hierro con CATAFORESIS  
**CUERPO BOMBA:** Fundición de hierro con CATAFORESIS  
**RODETE:** Fundición de hierro tipo VORTEX con CATAFORESIS  
**EJE BOMBA:** Acero inoxidable  
**CIERRE:** Doble sello mecánico en carburo de silicio con cámara de aceite lado bomba y cerámica-grafito lado motor.  
**ANILLOS DE DESGASTE:** Acero / Goma  
**JUNTAS (Tóricas):** Goma NBR  
**TORNILLERIA:** Acero inoxidable A2  
**CABLE ALIMENTACIÓN:** 10 m de cable sumergible HO7 RNF

Se suministran de serie con sondas para el control de infiltraciones en la cámara de aceite y control de temperatura del motor

### MOTOR ELÉCTRICO

Motores sumergibles a inducción de 2 polos en baño de aceite y adaptados para el servicio continuo con grado de protección IP68 y aislante clase F. Trifásicos 400 V - 50 Hz. Para funcionamiento en continuo deberán funcionar siempre totalmente sumergidas. Para funcionamiento en automático, se admite que el nivel mínimo esté justo por encima de la brida de impulsión. La protección del motor trifásico es a cuenta del usuario.

### CONEXIONES

Ø impulsión **DN65**

Modelo	Potencia P2		Amp. 400V-3	Arranque	Peso (Kg)	Q(m³/h) (l/min)	H(m)													
	CV	KW					0	5	10	15	20	25	35	45	55	65				
RH65V/D-020T2	2,7	2	4,6	D	67		10,8	10,2	9,8	9,1	8,4	7,7	6,1	4,5						
RH65V/C-024T2	3,3	2,4	5,3	D	67		13,2	12,5	11,8	11,1	10,2	9,4	7,6	5,8	4,1					
RH65V/B-028T2	3,8	2,8	6,1	D	68		14,9	14,4	13,7	12,9	12	11	9	6,9	5					
RH65V/A-032T2	4,4	3,2	6,9	D	68		18	17,4	16,3	15,4	14,3	13,2	10,8	8,4	6,2	4,2				

\* Peso de la bomba con el pie de apoyo. Si se sirve con el acoplamiento rápido hay que sumar 25 Kg.

Modelo	CÓDIGO		PVP €	
	+C	+P	+C	+P
RH65V/D-020T2	RV6501	RV6501P	2.802	3.346
RH65V/C-024T2	RV6502	RV6502P	2.979	3.522
RH65V/B-028T2	RV6503	RV6503P	3.017	3.560
RH65V/A-032T2	RV6504	RV6504P	3.193	3.737

**Electrobombas sumergibles para aguas residuales  
2 POLOS**

Altura max. (m) **48**

Caudal max. (l/min) **2333**

GAMA SUMERGIBLE

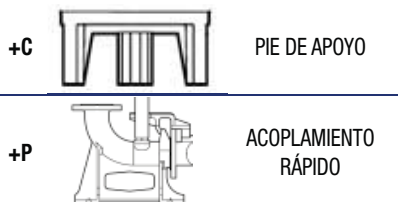

**APLICACIONES**

Electrobombas sumergibles con rodete monocanal para bombear aguas negras residuales con cuerpos en suspensión y sustancias filamentosas, lodos brutos, lodos activos y de recirculación indicadas fundamentalmente para aplicaciones civiles e industriales y han sido particularmente proyectadas para usos extremadamente gravosos. Disponibles para versiones móviles o fijas mediante el montaje del KIT ACOPLAMIENTO RAPIDO.

**FUNCIONAMIENTO**

- Fluido:** Aguas sucias y cargadas
- Temperatura máxima del líquido:** 40°
- Profundidad máxima de inmersión:** 20 m
- Paso de sólidos:** 56 mm
- Ph del líquido bombeado:** 6-10
- Máximo número de arranque por hora:** 15

**CARACTERÍSTICAS CONSTRUCTIVAS**

- CAMISA MOTOR:** Fundición de hierro con CATAFORESIS
  - CUERPO BOMBA:** Fundición de hierro con CATAFORESIS
  - RODETE:** Fundición de hierro tipo monocanal con CATAFORESIS
  - EJE BOMBA:** Acero inoxidable
  - CIERRE:** Doble sello mecánico en carburo de silicio con cámara de aceite lado bomba y cerámica-grafito lado motor.
  - ANILLOS DE DESGASTE:** Acero / Goma
  - JUNTAS (Tóricas):** Goma NBR
  - TORNILLERIA:** Acero inoxidable A2
  - CABLE ALIMENTACIÓN:** 10 m de cable sumergible HO7 RNF
- Se suministran de serie con sondas para el control de infiltraciones en la cámara de aceite y control de temperatura del motor

**MOTOR ELÉCTRICO**

Motores sumergibles a inducción de 2 polos en baño de aceite y adaptados para el servicio continuo con grado de protección IP68 y aislante clase F. Trifásicos 400 V - 50 Hz. Para funcionamiento en continuo deberán funcionar siempre totalmente sumergidas. Para funcionamiento en automático, se admite que el nivel mínimo esté justo por encima de la brida de impulsión. La protección del motor trifásico es a cuenta del usuario.

**CONEXIONES**

Ø impulsión **DN80**

Modelo	Potencia P2		Amp. 400V-3	Arranque	Peso (Kg)	Q(m³/h) (l/min)	H(m)													
	CV	KW					0	20	30	40	50	60	70	80	90	100	110	115	130	140
RH80M/D-075T2	10	7,5	15,2	ET	118	33	28	26	23	22	20	18	17	15,5	14	12,5	10	8,5		
RH80M/C-085T2	11,6	8,5	17,3	ET	118	37	32	29,5	27,5	26	24	22,5	21	19,5	18	16	15	13	11	
RH80M/B-095T2	13	9,5	19	ET	121	45	37,5	35	32,5	30	28	27	25	23,5	22	20	18	16	13,5	
RH80M/B-115T2	15,6	11,5	23	ET	124	48	41,5	38	36,5	34	33	31	29,5	28,2	27	25	23	21,5	19	

\* Peso de la bomba con el pie de apoyo. Si se sirve con el acoplamiento rápido hay que sumar 31 Kg.

Modelo	CÓDIGO		PVP €	
	+C	+P	+C	+P
RH80M/D-075T2	RH8051	RH8051P	8.483	8.863
RH80M/C-085T2	RH8052	RH8052P	8.877	9.257
RH80M/B-095T2	RH8053	RH8053P	9.700	10.080
RH80M/B-115T2	RH8054	RH8054P	11.056	11.435



## SERIE: RH80M

### Electrobombas sumergibles para aguas residuales 4 POLOS

Altura max. (m) **15**

Caudal max. (l/min) **1917**

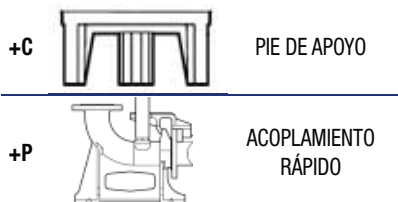

### APLICACIONES

Electrobombas sumergibles con rodete monocanal para bombear aguas negras residuales con cuerpos en suspensión y sustancias filamentosas, lodos brutos, lodos activos y de recirculación indicadas fundamentalmente para aplicaciones civiles e industriales y han sido particularmente proyectadas para usos extremadamente gravosos. Disponibles para versiones móviles o fijas mediante el montaje del KIT ACOPLAMIENTO RAPIDO.

### FUNCIONAMIENTO

**Fluido:** Aguas sucias y cargadas  
**Temperatura máxima del líquido:** 40°  
**Profundidad máxima de inmersión:** 20 m  
**Paso de sólidos:** 76 mm  
**Ph del líquido bombeado:** 6-10  
**Máximo número de arranque por hora:** 15

### CARACTERÍSTICAS CONSTRUCTIVAS

**CAMISA MOTOR:** Fundición de hierro con CATAFORESIS  
**CUERPO BOMBA:** Fundición de hierro con CATAFORESIS  
**RODETE:** Fundición de hierro tipo monocanal con CATAFORESIS  
**EJE BOMBA:** Acero inoxidable  
**CIERRE:** Doble sello mecánico en carburo de silicio con cámara de aceite lado bomba y cerámica-grafito lado motor.  
**ANILLOS DE DESGASTE:** Acero / Goma  
**JUNTAS (Tóricas):** Goma NBR  
**TORNILLERÍA:** Acero inoxidable A2  
**CABLE ALIMENTACIÓN:** 10 m de cable sumergible HO7 RNF

Se suministran de serie con sondas para el control de infiltraciones en la cámara de aceite y control de temperatura del motor

### MOTOR ELÉCTRICO

Motores sumergibles a inducción de 2 polos en baño de aceite y adaptados para el servicio continuo con grado de protección IP68 y aislante clase F. Trifásicos 400 V - 50 Hz. Para funcionamiento en continuo deberán funcionar siempre totalmente sumergidas. Para funcionamiento en automático, se admite que el nivel mínimo esté justo por encima de la brida de impulsión. La protección del motor trifásico es a cuenta del usuario.

### CONEXIONES

Ø impulsión **DN80**

Modelo	Potencia P2		Amp. 400V-3	Arranque	Peso (Kg)	Q(m³/h) (l/min)	0	40	60	70	80	90	100	105	110	115
	CV	KW					0	667	1000	1167	1333	1500	1667	1750	1833	1917
RH80M/C-020T4	2,7	2	4,4	D	88	H(m)	11,8	7,6	6,4	5,7	4,9	3,8	2,5	1,7		
RH80M/A-025T4	3,4	2,5	6,1	D	91		15,3	10,7	9,2	8,5	7,8	6,7	5,7	5	4,4	3,6

\* Peso de la bomba con el pie de apoyo. Si se sirve con el acoplamiento rápido hay que sumar 31 Kg.

Modelo	CÓDIGO		PVP €	
	+C	+P	+C	+P
RH80M/C-020T4	RH8015	RH8015P	4.331	4.711
RH80M/A-025T4	RH8017	RH8017P	4.422	4.802

**Electrobombas sumergibles para aguas residuales**  
**4 POLOS**

Altura max. (m) **16**

Caudal max. (l/min) **2167**

GAMA SUMERGIBLE

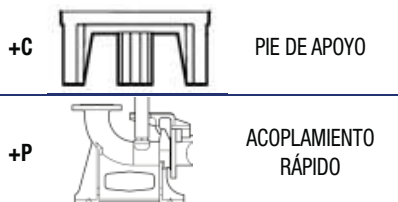

**APLICACIONES**

Electrobombas sumergibles con rodete VORTEX para bombear aguas negras residuales con cuerpos en suspensión y sustancias filamentosas, lodos brutos, lodos activos y de recirculación indicadas fundamentalmente para aplicaciones civiles e industriales y han sido particularmente proyectadas para usos extremadamente gravosos. Disponibles para versiones móviles o fijas mediante el montaje del KIT ACOPLAMIENTO RAPIDO.

**FUNCIONAMIENTO**

- Fluido:** Aguas sucias y cargadas
- Temperatura máxima del líquido:** 40°
- Profundidad máxima de inmersión:** 20 m
- Paso de sólidos:** 80 mm
- Ph del líquido bombeado:** 6-10
- Máximo número de arranque por hora:** 15

**CARACTERÍSTICAS CONSTRUCTIVAS**

- CAMISA MOTOR:** Fundición de hierro con CATAFORESIS
  - CUERPO BOMBA:** Fundición de hierro con CATAFORESIS
  - RODETE:** Fundición de hierro tipo VORTEX con CATAFORESIS
  - EJE BOMBA:** Acero inoxidable
  - CIERRE:** Doble sello mecánico en carburo de silicio con cámara de aceite lado bomba y cerámica-grafito lado motor.
  - ANILLOS DE DESGASTE:** Acero / Goma
  - JUNTAS (Tóricas):** Goma NBR
  - TORNILLERIA:** Acero inoxidable A2
  - CABLE ALIMENTACIÓN:** 10 m de cable sumergible HO7 RNF
- Se suministran de serie con sondas para el control de infiltraciones en la cámara de aceite y control de temperatura del motor

**MOTOR ELÉCTRICO**

Motores sumergibles a inducción de 2 polos en baño de aceite y adaptados para el servicio continuo con grado de protección IP68 y aislante clase F. Trifásicos 400 V - 50 Hz. Para funcionamiento en continuo deberán funcionar siempre totalmente sumergidas. Para funcionamiento en automático, se admite que el nivel mínimo esté justo por encima de la brida de impulsión. La protección del motor trifásico es a cuenta del usuario.

**CONEXIONES**

Ø impulsión **DN80**

Modelo	Potencia P2		Amp. 400V-3	Arranque	Peso (Kg)	Q(m³/h) (l/min)	0	10	20	30	40	50	70	90	110	130	
	CV	KW					H(m)	0	167	333	500	667	833	1167	1500	1833	2167
RH80V/D-025T4	3,4	2,5	6,1	D	95	H(m)	10,2	9,8	9,4	8,7	7,9	7	5,4	4			
RH80V/C-035T4	4,8	3,5	7,6	D	106		12,7	12,3	11,8	11,2	10,3	9,6	7,8	5,8			
RH80V/B-045T4	6,1	4,5	9,4	D	109		14,5	14,2	13,6	13	12,1	11,4	9,6	7,6	5,6		
RH80V/A-052T4	7,1	5,2	11	D	109		16,5	16,1	15,5	14,9	14,2	13,3	11,5	9,5	7,2	4,8	

\* Peso de la bomba con el pie de apoyo. Si se sirve con el acoplamiento rápido hay que sumar 31 Kg.

Modelo	CÓDIGO		PVP €	
	+C	+P	+C	+P
RH80V/D-025T4	RV8001	RV8001P	4.338	4.718
RH80V/C-035T4	RV8002	RV8002P	5.078	5.458
RH80V/B-045T4	RV8003	RV8003P	5.440	5.819
RH80V/A-052T4	RV8004	RV8004P	6.195	6.575

## SERIE: RH100M

### Electrobombas sumergibles para aguas residuales 4 POLOS

Altura max. (m) **20**

Caudal max. (l/min) **3500**

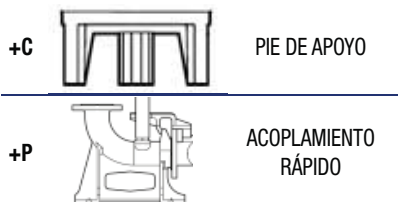

### APLICACIONES

Electrobombas sumergibles con rodete monocanal para bombear aguas negras residuales con cuerpos en suspensión y sustancias filamentosas, lodos brutos, lodos activos y de recirculación indicadas fundamentalmente para aplicaciones civiles e industriales y han sido particularmente proyectadas para usos extremadamente gravosos. Disponibles para versiones móviles o fijas mediante el montaje del KIT ACOPLAMIENTO RAPIDO.

### FUNCIONAMIENTO

- Fluido:** Aguas sucias y cargadas
- Temperatura máxima del líquido:** 40°
- Profundidad máxima de inmersión:** 20 m
- Paso de sólidos:** 80 mm
- Ph del líquido bombeado:** 6-10
- Máximo número de arranque por hora:** 15

### CARACTERÍSTICAS CONSTRUCTIVAS

- CAMISA MOTOR:** Fundición de hierro con CATAFORESIS
- CUERPO BOMBA:** Fundición de hierro con CATAFORESIS
- RODETE:** Fundición de hierro tipo monocanal con CATAFORESIS
- EJE BOMBA:** Acero inoxidable
- CIERRE:** Doble sello mecánico en carburo de silicio con cámara de aceite lado bomba y cerámica-grafito lado motor.
- ANILLOS DE DESGASTE:** Acero / Goma
- JUNTAS (Tóricas):** Goma NBR
- TORNILLERIA:** Acero inoxidable A2
- CABLE ALIMENTACIÓN:** 10 m de cable sumergible HO7 RNF

Se suministran de serie con sondas para el control de infiltraciones en la cámara de aceite y control de temperatura del motor

### MOTOR ELÉCTRICO

Motores sumergibles a inducción de 2 polos en baño de aceite y adaptados para el servicio continuo con grado de protección IP68 y aislante clase F. Trifásicos 400 V - 50 Hz. Para funcionamiento en continuo deberán funcionar siempre totalmente sumergidas. Para funcionamiento en automático, se admite que el nivel mínimo esté justo por encima de la brida de impulsión. La protección del motor trifásico es a cuenta del usuario.

### CONEXIONES

Ø impulsión **DN100**

Modelo	Potencia P2		Amp. 400V-3	Arranque	Peso (Kg)	Q(m³/h) (l/min)	H(m)											
	CV	KW					0	60	80	100	120	140	160	180	190	210		
RH100M/D-025T4	3,4	2,5	6,1	D	96	11	7,6	6,7	5,8	4,9	3,7							
RH100M/C-035T4	4,8	3,5	7,6	D	107	15	9,8	8,9	8	7	5,9	4,2						
RH100M/B-045T4	6,1	4,5	9,4	D	110	18	12,2	11	9,9	9	8,1	7	5,1	3,9				
RH100M/A-052T4	7,1	5,2	11	D	111	20	13,5	12,4	11,5	10,7	9,9	9	7,6	6,7	4,2			

\* Peso de la bomba con el pie de apoyo.  
Si se sirve con el acoplamiento rápido hay que sumar 32 Kg.

Modelo	CÓDIGO		PVP €	
	+C	+P	+C	+P
RH100M/D-025T4	RH10005	RH10005P	4.777	5.168
RH100M/C-035T4	RH10006	RH10006P	4.871	5.262
RH100M/B-045T4	RH10007	RH10007P	5.654	6.045
RH100M/A-052T4	RH10008	RH10008P	6.401	6.792

**Electrobombas sumergibles para aguas residuales**  
**4 POLOS**

Altura max. (m) **20**

Caudal max. (l/min) **2333**

GAMA SUMERGIBLE

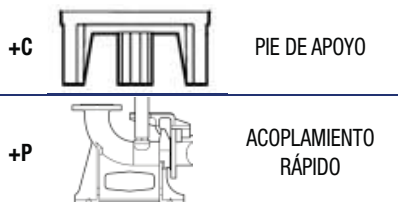

**APLICACIONES**

Electrobombas sumergibles con rodete VORTEX para bombear aguas negras residuales con cuerpos en suspensión y sustancias filamentosas, lodos brutos, lodos activos y de recirculación indicadas fundamentalmente para aplicaciones civiles e industriales y han sido particularmente proyectadas para usos extremadamente gravosos. Disponibles para versiones móviles o fijas mediante el montaje del KIT ACOPLAMIENTO RAPIDO.

**FUNCIONAMIENTO**

- Fluido:** Aguas sucias y cargadas
- Temperatura máxima del líquido:** 40°
- Profundidad máxima de inmersión:** 20 m
- Paso de sólidos:** 100 mm
- Ph del líquido bombeado:** 6-10
- Máximo número de arranque por hora:** 15

**CARACTERÍSTICAS CONSTRUCTIVAS**

- CAMISA MOTOR:** Fundición de hierro con CATAFORESIS
  - CUERPO BOMBA:** Fundición de hierro con CATAFORESIS
  - RODETE:** Fundición de hierro tipo VORTEX con CATAFORESIS
  - EJE BOMBA:** Acero inoxidable
  - CIERRE:** Doble sello mecánico en carburo de silicio con cámara de aceite lado bomba y cerámica-grafito lado motor.
  - ANILLOS DE DESGASTE:** Acero / Goma
  - JUNTAS (Tóricas):** Goma NBR
  - TORNILLERIA:** Acero inoxidable A2
  - CABLE ALIMENTACIÓN:** 10 m de cable sumergible HO7 RNF
- Se suministran de serie con sondas para el control de infiltraciones en la cámara de aceite y control de temperatura del motor

**MOTOR ELÉCTRICO**

Motores sumergibles a inducción de 2 polos en baño de aceite y adaptados para el servicio continuo con grado de protección IP68 y aislante clase F. Trifásicos 400 V - 50 Hz. Para funcionamiento en continuo deberán funcionar siempre totalmente sumergidas. Para funcionamiento en automático, se admite que el nivel mínimo esté justo por encima de la brida de impulsión. La protección del motor trifásico es a cuenta del usuario.

**CONEXIONES**

Ø impulsión **DN100**

Modelo	Potencia P2		Amp. 400V-3	Arranque	Peso (Kg)	Q(m³/h) (l/min)	0	40	60	80	100	120	140	160	180	200
	CV	KW					0	667	1000	1333	1667	2000	2333	2667	3000	3333
<b>RH100V/C-065T4</b>	8,2	6,5	14,2	ET	140	H(m)	<b>15,4</b>	<b>14,2</b>	<b>13,2</b>	<b>12,1</b>	<b>10,9</b>	<b>9,5</b>	<b>8</b>	<b>6,6</b>		
<b>RH100V/B-080T4</b>	10	8	16,8	ET	141		<b>17,9</b>	<b>16,8</b>	<b>15,9</b>	<b>14,8</b>	<b>13,5</b>	<b>12</b>	<b>10,5</b>	<b>9</b>	<b>7,2</b>	
<b>RH100V/A-095T4</b>	12	9,5	19,8	ET	143		<b>20,4</b>	<b>19,2</b>	<b>18,2</b>	<b>17,2</b>	<b>16</b>	<b>14,5</b>	<b>13</b>	<b>11,3</b>	<b>9,6</b>	<b>7,8</b>

\* Peso de la bomba con el pie de apoyo. Si se sirve con el acoplamiento rápido hay que sumar 32 Kg.

Modelo	CÓDIGO		PVP €	
	+C	+P	+C	+P
<b>RH100V/C-065T4</b>	RV10006	RV10006P	<b>7.234</b>	<b>7.625</b>
<b>RH100V/B-080T4</b>	RV10004	RV10004P	<b>7.234</b>	<b>7.625</b>
<b>RH100V/A-095T4</b>	RV10002	RV10002P	<b>7.234</b>	<b>7.625</b>

**Electrobombas sumergibles para aguas residuales en AISI-316**

Altura max. (m) **21**

Caudal max. (l/min) **900**



**SAM 316-130**

**SAM 316-550**

**DOMÉSTICO**

**CIVIL**

**AGRICOLA**

**INDUSTRIAL**

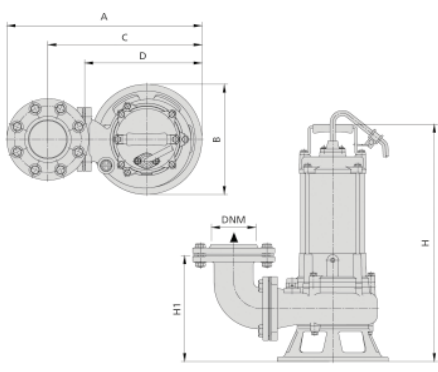

**APLICACIONES**

Bombas sumergibles para aguas residuales y de drenaje para aguas cargadas. Indicadas fundamentalmente para aplicaciones civiles e industriales y han sido particularmente proyectadas para usos extremadamente gravosos incluso con líquidos agresivos, salados y corrosivos debido a su construcción enteramente en AISI-316. Las versiones monofásicas se sirven con regulador de nivel.

**FUNCIONAMIENTO**

- Fluido:** Líquidos agresivos, salinos y corrosivos
- Temperatura máxima del líquido:** 40°
- Profundidad máxima de inmersión:** 30 m
- Paso de sólidos:** 20 mm (2") - 30 mm (3")
- Máximo número de arranque por hora:** 10

**CARACTERÍSTICAS CONSTRUCTIVAS**

- CAMISA MOTOR:** Acero inoxidable AISI 316
- CUERPO BOMBA:** Acero inoxidable AISI 316
- BASE BOMBA:** Acero inoxidable AISI 316
- RODETE:** Acero inoxidable AISI 316 tipo
- EJE MOTOR lado bomba:** Acero inoxidable AISI 316
- CIERRE:** Doble sello mecánico en carburo de silicio y Viton con cámara de aceite lado bomba y cerámica-grafito-Viton lado motor.
- JUNTAS (Tóricas):** Viton
- CABLE ALIMENTACIÓN:** 10 m de cable sumergible HO7 RNF

**MOTOR ELÉCTRICO**

Motores sumergibles a inducción de 2 polos en baño de aceite y adaptados para el servicio continuo con grado de protección IP68 y aislante clase F. Monofásicos 230 V - 50 Hz con condensador permanente y trifásicos 400 V - 50 Hz. Para funcionamiento en continuo deberán funcionar siempre totalmente sumergidas. Para funcionamiento en automático, se admite que el nivel mínimo esté justo por encima de la brida de impulsión. La protección del motor trifásico es a cuenta del usuario.

**CONEXIONES**

- 80-130** Ø impulsión **2"**
- 200-300-550** Ø impulsión **3"**



DIMENSIONES							
Modelo	A	B	C	D	H	H1	DNM
SAM 316-80	237	154	199	--	427	99	2"
SAM 316-130	237	154	199	--	427	99	2"
SAM 316-200	441	250	348	325	538	241	3"
SAM 316-300	441	250	348	325	563	241	3"
SAM 316-550	453	216	360	337	572	192	3"

Dimensiones en mm.

Modelo	Código	Potencia P2		Amp.	Peso (Kg)	Q(m³/h)													PVP €	
		CV	KW				230V-1	400V-3	1,5	3	6	8	9	12	24	36	48	54		
<b>SAM 316-80M</b>	204030	0,8	0,6	3	--	18	H(m)	<b>9,2</b>	<b>8,5</b>	<b>7,3</b>	<b>6,3</b>	<b>6,1</b>	<b>5</b>						<b>1.888</b>	
<b>SAM 316-130M</b>	204031	1,3	1	4,8	--	20		<b>12</b>	<b>11,7</b>	<b>10,5</b>	<b>9,7</b>	<b>9,2</b>	<b>8</b>	<b>2</b>						<b>2.176</b>
<b>SAM 316-80T</b>	204032	0,8	0,6	--	1	18		<b>9,2</b>	<b>8,5</b>	<b>7,3</b>	<b>6,3</b>	<b>6,1</b>	<b>5</b>							<b>1.871</b>
<b>SAM 316-130T</b>	204033	1,3	1	--	1,9	20	<b>12</b>	<b>11,7</b>	<b>10,5</b>	<b>9,7</b>	<b>9,2</b>	<b>8</b>	<b>2</b>						<b>2.159</b>	
<b>SAM 316-200T</b>	204034	2	1,5	--	3,5	36	H(m)	<b>12,5</b>	<b>11,9</b>	<b>11,4</b>	<b>11,1</b>	<b>10,9</b>	<b>10,5</b>	<b>9</b>	<b>5,4</b>				<b>3.969</b>	
<b>SAM 316-300T</b>	204035	3	2,2	--	5,5	37		<b>15,7</b>	<b>15,4</b>	<b>15</b>	<b>14,6</b>	<b>14,4</b>	<b>14,2</b>	<b>13</b>	<b>9</b>	<b>5</b>	<b>3</b>			<b>4.324</b>
<b>SAM 316-550T</b>	204036	5,5	4	--	12,2	54		<b>21</b>	<b>20,5</b>	<b>20</b>	<b>19,8</b>	<b>19,6</b>	<b>19</b>	<b>16,8</b>	<b>13,8</b>	<b>8</b>	<b>5</b>			<b>5.730</b>



## SERIE: TBM

### Agitadores sumergibles



GAMA SUMERGIBLE

<b>DOMÉSTICO</b>	<input type="checkbox"/>	<input type="checkbox"/>	<input type="checkbox"/>	<input type="checkbox"/>	<input type="checkbox"/>
<b>CIVIL</b>	<input type="checkbox"/>	<input type="checkbox"/>	<input type="checkbox"/>	<input type="checkbox"/>	<input type="checkbox"/>
<b>AGRICOLA</b>	<input type="checkbox"/>	<input type="checkbox"/>	<input type="checkbox"/>	<input type="checkbox"/>	<input type="checkbox"/>
<b>INDUSTRIAL</b>	<input type="checkbox"/>	<input type="checkbox"/>	<input type="checkbox"/>	<input type="checkbox"/>	<input type="checkbox"/>

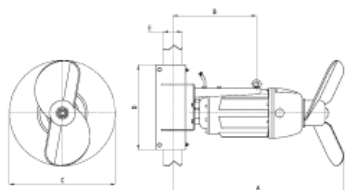

### APLICACIONES

Estos agitadores están indicados en los procesos de mezclado, homogeneización y agitación de líquidos en las instalaciones de tratamiento de las aguas residuales. Un diseño cuidado, la combinación de los distintos materiales utilizados y el uso de hélices con palas de perfil autolimpiador son garantía de duración y eficiencia incluso en las condiciones de uso más extremas.

Indicados para instalaciones de depuración urbana, industrial y sector zootécnico. Para la protección del motor incorporan 3 sondas térmicas insertadas en el bobinado del estator, de manera que si alguna de ellas alcanza la temperatura de 132°C interrumpe la alimentación del motor.

### FUNCIONAMIENTO

**Funcionamiento:** Horizontal

**Temperatura máxima del líquido:** 40°

**Profundidad máxima de inmersión:** 20 m

**Máximo contenido de sustancias sólidas en suspensión:** 12%

### CARACTERÍSTICAS CONSTRUCTIVAS

**CARCASA MOTOR Y SOPORTE:** Fundición de hierro

**HELICE:** Acero inoxidable (con perfil autolimpiante)

**SELLO MECÁNICO:** Carburo de Tungsteno

**TORNILLERIA:** Acero inoxidable

**CABLE ALIMENTACIÓN:** 8 m de cable sumergible de neopreno H07-RN-F

### MOTOR ELÉCTRICO

Motores sumergibles con grado de protección IP68 y aislante clase F. Trifásicos 230/400V (hasta 3 Kw) ó 400/690V (a partir de 4 Kw) - 50 Hz. Servicio CONTINUO.

Modelo	Código	Potencia			Núm. Palas	Rpm	Caudal (m³/h)	Empuje Axial (N)	Velocidad de flujo 0,3 m/s en agua limpia hasta (m)	Dimensiones (mm)					Peso (Kg)	(1)	PVP €
		CV	KW	400V-3						A	B	C	D	E			
<b>TBM 1,5/6N</b>	TBM01	2	1,5	4,2	3	925	585	191	16	595	395	297	330	80	54	SF01	<b>4.989</b>
<b>TBM 2,2/6N</b>	TBM02	3	2,2	5,9	3	940	833	283	21	595	395	347	330	80	57	SF01	<b>5.060</b>
<b>TBM 2,2/4</b>	TBM03	3	2,2	5,3	2	323	1275	404	24	820	395	445	330	80	75	SF01	<b>7.376</b>
<b>TBM 3/4</b>	TBM04	4	3	6,8	2	323	1462	498	27	830	395	460	330	80	78	SF01	<b>7.438</b>
<b>TBM 4/4</b>	TBM05	5,5	4	9,1	2	320	2000	742	30	840	395	515	330	80	81	SF01	<b>7.562</b>
<b>TBM 5,5/4N</b>	TBM06	7,5	5,5	12,5	2	326	2162	800	35	889	445	535	450	100	109	SF02	<b>8.693</b>
<b>TBM 7,5/4N</b>	TBM07	10	7,5	15,8	2	328	2821	1131	42	903	445	585	450	100	115	SF02	<b>8.960</b>
<b>TBM 9/4N</b>	TBM08	12	9	19	2	328	3013	1265	49	914	445	595	450	100	123	SF02	<b>9.216</b>
<b>TBM 11/4</b>	TBM09	15	11	23,5	2	351	3286	1475	56	1035	505	600	550	100	183	SF03	<b>13.002</b>
<b>TBM 15/4N</b>	TBM10	20	15	30	2	351	5489	2859	74	1030	505	720	550	100	193	SF03	<b>13.400</b>
<b>TBM 18,5/4N</b>	TBM11	25	18,5	36	2	354	6702	3725	92	1045	505	780	550	100	203	SF03	<b>13.744</b>

(1) Ataque en inoxidable para tubo fijación agitador:

**SF01 (SFO 80) PVP € 682    SF02 (SFO 100) PVP € 1.189    SF03 (SFO 150) PVP € 1.402**

Otros accesorios y escuadras de fijación también disponibles. CONSULTAR.

Para agitadores sumergibles ATEX, CONSULTAR.

## SERIE: TBXE

### Agitadores sumergibles inox



TBX 0,75-1,1/4E

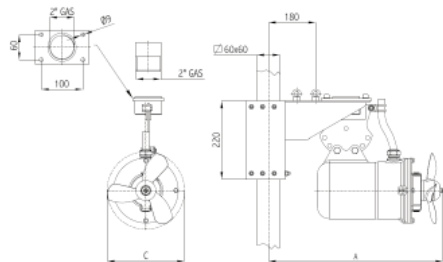

TBX 1,5-2,2/6E

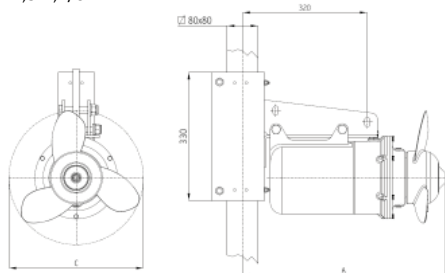

TBX 3-4/6E

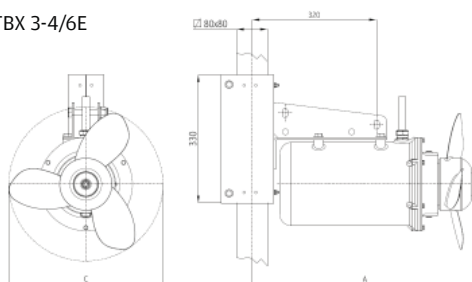

### APLICACIONES

Estos agitadores están fabricados completamente en acero inoxidable AISI 316, lo que permite su uso en ambientes muy corrosivos. Están indicados en los procesos de mezclado, homogeneización y agitación de líquidos en las instalaciones de tratamiento de las aguas residuales. Un diseño cuidado, la combinación de los distintos materiales utilizados y el uso de hélices con palas de perfil autolimpiador son garantía de duración y eficiencia incluso en las condiciones de uso más extremas. Indicados para instalaciones de depuración urbana, industrial y sector zootécnico. Para la protección del motor incorporan 2 sondas térmicas insertadas en el bobinado del estator, de manera que si alguna de ellas alcanza la temperatura de 132°C interrumpe la alimentación del motor. Y sonda de humedad en la cámara de aceite del sello mecánico.

### FUNCIONAMIENTO

**Funcionamiento:** Horizontal

**Temperatura máxima del líquido:** 40°

**Profundidad máxima de inmersión:** 20 m

**Máximo contenido de sustancias sólidas en suspensión:** 8%

### CARACTERÍSTICAS CONSTRUCTIVAS

**CARCASA MOTOR Y SOPORTE:** Acero inoxidable AISI-316

**HELICE:** Acero inoxidable AISI-316 (con perfil autolimpiante)

**SELLO MECÁNICO:** Carburo de Tungsteno

**TORNILLERIA:** Acero inoxidable AISI-316

**CABLE ALIMENTACIÓN:** 10 m de cable sumergible de neopreno H07-RN-F

### MOTOR ELÉCTRICO

Motores sumergibles con grado de protección IP68 y aislante clase F. IE3. Trifásicos 230/400V - 50 Hz (hasta 3 kW) y 400/690V - 50 Hz (4 kW). Servicio CONTINUO.

Modelo	Código	Potencia		Amp. 400V-3	Núm. Palas	Rpm	Caudal (m³/h)	Empuje Axial (N)	Velocidad de flujo 0,3 m/s en agua limpia hasta (m)	Dimensiones (mm)		Peso (Kg)	PVP €	
		CV	KW							A	C			
TBX 0,75/4E	TBX01E	1	0,75	1,8	3	1430	272	162	1430	450	150	22	SFX60	3.264
TBX 1,1/4E	TBX02E	1,5	1,1	2,6	3	1425	365	212	1425	450	180	24	SFX60	3.591
TBX 1,5/6E	TBX03E	2	1,5	3,5	3	950	840	343	950	520	318	56	SFX80E	5.962
TBX 2,2/6E	TBX04E	3	2,2	4,1	3	960	896	424	960	520	305	58	SFX80E	6.633
TBX 3/6E	TBX05E	4	3	8	3	980	1129	483	980	580	340	78	SFX80E	7.871
TBX 4/6E	TBX06E	5,5	4	9,3	3	970	1290	707	970	580	360	80	SFX80E	8.720

(1) Ataque en inoxidable para tubo fijación agitador:  
SFX60 (AISI-304) PVP € 451

SFX80E (AISI-316) PVP € 951

## SERIE: TBM-TBXE

### Sistemas elevación agitadores sumergibles

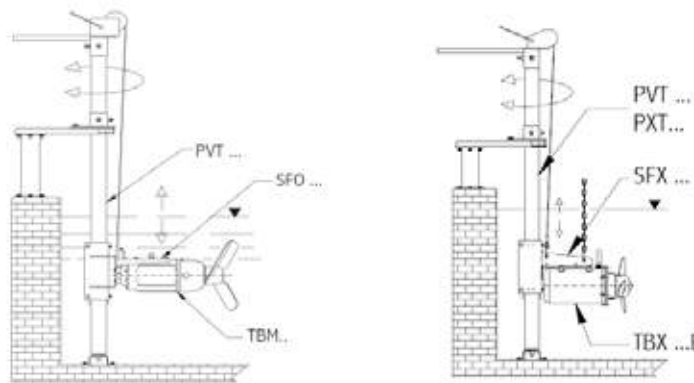

Accesorio	Código	Modelo	Uso	Materiales	PVP €	
Soporte agitador	SF01		SFO 80	TBM 1,6/6N ÷ TBM 4/4	AISI-304	682
	SF02		SFO 100	TBM 5,5/4N ÷ TBM9/4N	AISI-304	1.189
	SF03		SFO 150	TBM 11/4 ÷ TBM 18,5/4N	AISI-304	1.402
	SFX60		SFX 60	TBX 0,75/4E TBX 1,1/4E	AISI-304	451
	SFX80E		SFX 80E	TBX 1,5/6E ÷ TBX 4/6E	AISI-316	951
Sistema elevación (L ≤ 5 m)	PVT60		PVT 60/5	TBX 0,75/4E TBX 1,1/4E	Tubo, fijación inferior y cadena AISI-304 Resto, acero galvanizado	2.273
	PVT80		PVT 80/5	TBM 1,6/6N ÷ TBM 4/4 TBX 1,5/6E ÷ TBX 4/6E		2.922
	PVT100		PVT 100/5	TBM 5,5/4N ÷ TBM9/4N		3.656
	PVT150		PVT 150/5N	TBM 11/4 ÷ TBM 18,5/4N		4.473
	PXT80		PXT 80/5	TBX 1,5/6E ÷ TBX 4/6E	AISI-304	4.824
Sistema elevación en KIT	KPVT60		PVT 60	TBX 0,75/4E TBX 1,1/4E	Fijación inferior y cadena AISI-304 Resto, acero galvanizado	1.436
	KPVT80		PVT 80	TBM 1,6/6N ÷ TBM 4/4 TBX 1,5/6E ÷ TBX 4/6E		1.478
	KPVT100		PVT 100	TBM 5,5/4N ÷ TBM9/4N		1.956
	KPVT150		PVT 150N	TBM 11/4 ÷ TBM 18,5/4N		2.736
	KPXT80		PXT 80	TBX 1,5/6E ÷ TBX 4/6E	AISI-304	3.191

#### APLICACIONES

Equipo compacto para evacuación de aguas residuales del sector doméstico. Se utiliza en aquellas situaciones en que el colector público de aguas residuales se encuentra por encima del nivel mínimo exigido en la vivienda, por lo que no es posible la instalación habitual por gravedad. Se fabrica con distintos tipos de bomba, vortex, multicanal, monocanal y con triturador. Se puede suministrar en varias versiones para una y dos bombas y con o sin Kit de acoplamiento rápido con carril guía.



#### MODELO S1-BOX

- Depósito de polietileno de alta densidad de **230 litros** de capacidad (550x750x750 mm) con tapa de registro de amplias dimensiones.
- Electrobomba sumergible monofásica 230V con regulador de nivel incorporado.
- Conjunto completo de accesorios de impulsión para un montaje/desmontaje sencillo.
- Cuatro entradas para descarga o ventilación con diámetro de 60 y 100 mm
- Pasacables montados

#### MODELO S2-BOX

- Depósito de polietileno de alta densidad de **230 litros** de capacidad (550x750x750 mm) con tapa de registro de amplias dimensiones.
- Electrobomba sumergible monofásica 230V o trifásica 400V.
- Conjunto completo de accesorios de impulsión para un montaje/desmontaje sencillo.
- Cuatro entradas para descarga o ventilación con diámetro de 60 y 100 mm
- Pasacables montado
- Cuadro de eléctrico de maniobra especial para aguas fecales, con control de nivel por boyas y alarma óptica y acústica de sobrenivel
- 3 interruptores de nivel, especiales para aguas residuales



#### MODELO D1-BOX

- Depósito de polietileno de alta densidad de **450 litros** de capacidad (1050x750x750 mm) con dos tapas de registro de amplias dimensiones.
- Dos electrobomba sumergible monofásica con regulador de nivel incorporado.
- Conjunto completo de accesorios de impulsión para un montaje/desmontaje sencillo.
- Cuatro entradas para descarga o ventilación con diámetro de 60 y 100 mm
- Pasacables montados

#### MODELO D3-BOX

- Depósito de polietileno de alta densidad de **450 litros** de capacidad (1050x750x750 mm) con dos tapa de registro de amplias dimensiones.
- Dos electrobombas sumergibles monofásicas 230V o trifásicas 400V.
- Conjunto completo de accesorios de impulsión para un montaje/desmontaje sencillo.
- Cinco entradas para descarga o ventilación con diámetro de 60 y 100 mm
- Pasacables montados
- Cuadro de eléctrico de maniobra especial para aguas fecales, con control de nivel por boyas y alarma óptica y acústica de sobrenivel
- 4 interruptores de nivel, especiales para aguas residuales

#### OPCIONALES

- Bombas montadas con KIT de acoplamiento rápido con guías carril, para un montaje/desmontaje aún más fácil y sencillo.
- Válvulas de retención de bola para aguas residuales, CONSULTE PAGINA 388

**NOTA:** Para depósitos de evacuación sueltos, consulte la pág. 333

## SERIE: BOX

### Equipos para evacuación de aguas residuales

#### 1 ELECTROBOMBA MONOFASICA CON REGULADOR DE NIVEL

Modelo	Código	Bomba	Rodete	kW	Volt.	Sólidos ø mm	Q(m³/h) (l/min)	3 50	6 100	9 150	12 200	15 250	18 300	24 400	30 500	36 600	PVP €
<b>S1-BOX-23</b>	SB123	SPV100G	Vortex	0,75	230V-1	15		5,7	4,7	2,7							<b>851</b>
<b>S1-BOX-24</b>	SB124	DIRTY-1300	Vortex	1,3	230V-1	40		10,4	9,8	8,4	8	6,7	5,2	1			<b>685</b>
<b>S1-BOX-25</b>	SB125	EXTRACTOR	Vortex	1	230V-1	38		9,5	8,3	7,3	6,2	4,7	2,1				<b>894</b>
<b>S1-BOX-30</b>	SB130	VTX-750F	Vortex	0,75	230V-1	35		10	9	8,2	7,5	9,2	5,5				<b>765</b>
<b>S1-BOX-31</b>	SB131	VTX-1100F	Vortex	1,1	230V-1	35		13	12,5	11,5	10,5	11,2	8	5			<b>814</b>
<b>S1-BOX-32</b>	SB132	VTX-1500F	Vortex	1,5	230V-1	40		14,5	13,5	12,7	12	13	10,5	8			<b>841</b>
<b>S1-BOX-01</b>	SB101	DS80/2G	Vortex	1,05	230V-1	28		6,3	5,4	4,5	3,5						<b>1.160</b>
<b>S1-BOX-02</b>	SB102	DC80/2G	Vortex	1,05	230V-1	35		7,4	6,4	5,6	4,8	3,7					<b>1.096</b>
<b>S1-BOX-03</b>	SB103	DS100/2G	Vortex	1,35	230V-1	28		9	8,3	7,3	6,3	5,1	3,5				<b>1.173</b>
<b>S1-BOX-04</b>	SB104	DC100/2G	Vortex	1,35	230V-1	35		9,4	8,7	8,1	7,4	6,6	5,7				<b>1.109</b>
<b>S1-BOX-75</b>	SB175	DB 100/G	Vortex	1,35	230V-1	50		9,8	8,7	8,1	7,5	6,8	6,2	4,9	3,4	2	<b>1.222</b>
<b>S1-BOX-76</b>	SB176	DB 150/G	Vortex	1,7	230V-1	50	H(m)	12,5	11,4	10,6	9,8	9,1	8,5	7,2	5,6	3,9	<b>1.243</b>
<b>S1-BOX-09</b>	SB109	WQ-550M	Vortex	0,55	230V-1	38		8	7	6,2	5	3,8	2				<b>886</b>
<b>S1-BOX-05</b>	SB105	WQ-750M	Vortex	0,75	230V-1	38		9	8	7	6	5	3,5				<b>905</b>
<b>S1-BOX-06</b>	SB106	WQ-1100M	Vortex	1,1	230V-1	38		11,5	10,5	9	8	7	5,5	2			<b>928</b>
<b>S1-BOX-07</b>	SB107	WQ-1500M	Vortex	1,5	230V-1	50		13,2	12,5	11,7	11	10	9	7	4		<b>1.218</b>
<b>S1-BOX-08</b>	SB108	WQT-750M	Triturador	0,75	230V-1	14		6,5	5,5	4,5	3,2	2					<b>966</b>
<b>S1-BOX-35</b>	SB135	WQT-1100M	Triturador	1,1	230V-1	14		8,8	7,5	6,2	5	3,5	2				<b>985</b>
<b>S1-BOX-36</b>	SB136	WQT-1500M	Triturador	1,5	230V-1	14		10,5	9,5	8,5	7,2	6	4,8				<b>1.272</b>
<b>S1-BOX-40</b>	SB140	TRITOR-750M	Triturador	0,75	230V-1	10		7	6,4	5,8	5,5						<b>793</b>
<b>S1-BOX-41</b>	SB141	TRITOR-1100M	Triturador	1,1	230V-1	10		8	7,2	5,8	5,5	4,7					<b>857</b>
<b>S1-BOX-42</b>	SB142	TRITOR-1300M	Triturador	1,3	230V-1	10		10	9,2	7,7	7,5	5					<b>873</b>
<b>S1-BOX-43</b>	SB143	FTR101A	Triturador	1,2	230V-1	10		17,1	14,8	11,9	7,8						<b>1.553</b>

#### 1 ELECTROBOMBA MONOFASICA/TRIFASICA CON CUADRO Y BOYAS RESIDUALES

Modelo	Código	Bomba	Rodete	kW	Volt.	Sólidos ø mm	Q(m³/h) (l/min)	6 100	12 200	18 300	24 400	36 600	48 800	54 900	60 1000	PVP €
<b>S2-BOX-40</b>	SB240	VTX-2200FT	Vortex	2,2	400V-3	40		16	14	12	10					<b>1.599</b>
<b>S2-BOX-03</b>	SB203	DST100/2	Vortex	1,05	400V-3	35		8,3	6,3	3,5						<b>1.893</b>
<b>S2-BOX-04</b>	SB204	DCT100/2	Vortex	1,05	400V-3	35		8,7	7,4	5,7						<b>1.827</b>
<b>S2-BOX-75</b>	SB275	DBT100	Monocanal	1,35	400V-3	50		8,7	7,5	6,2	4,9	2				<b>1.925</b>
<b>S2-BOX-76</b>	SB276	DBT150	Monocanal	1,7	400V-3	50		11,5	9,8	8,5	7,2	3,9				<b>1.946</b>
<b>S2-BOX-25</b>	SB225	WQ-2200T	Vortex	2,2	400V-3	50		13,5	12,5	12	10,5	8,5				<b>2.076</b>
<b>S2-BOX-26</b>	SB226	WQT-2200T	Triturador	2,2	400V-3	14	H(m)	11	9	7	5					<b>2.131</b>
<b>S2-BOX-84<sup>(3)</sup></b>	SB284	SWT-750M	Triturador	0,75	230V-1	10		12	4							<b>1.790</b>
<b>S2-BOX-85<sup>(3)</sup></b>	SB285	SWT-1100M	Triturador	1,1	230V-1	10		15	10							<b>1.855</b>
<b>S2-BOX-86<sup>(3)</sup></b>	SB286	SWT-1500T	Triturador	1,5	400V-3	10		14,7	13	10	2,5					<b>1.964</b>
<b>S2-BOX-87<sup>(3)</sup></b>	SB287	SW-2200T	Triturador	2,2	400V-3	10		27	23	18	10					<b>2.026</b>
<b>S2-BOX-45</b>	SB245	TRITOR-1300T	Triturador	1,5	400V-3	10		10	9,2	8,3	7,5	6				<b>1.470</b>
<b>S2-BOX-46</b>	SB246	TRITOR-2200T	Triturador	2,2	400V-3	10		15,3	14,1	13,7	13	12,2	11,2	9,6	7,5	<b>1.797</b>
<b>S2-BOX-54</b>	SB254	FTR101T	Triturador	1,2	400V-3	10		14,8	7,8							<b>2.154</b>
<b>S2-BOX-90</b>	SB290	80WG-1500	Bicanal	1,5	400V-3	50		9,7	9	7,6	8,2	7	5,7	5,1	4,5	<b>2.040</b>
<b>S2-BOX-91</b>	SB291	80WG-3300	Bicanal	2,2	400V-3	50		10,9	10,3	9,7	9,2	8,2	6,8	5,9	5	<b>2.080</b>
<b>S2-BOX-30<sup>(1)</sup></b>	SB230	FV210M	Vortex	1,5	230V-1	50		9,4	8,3	7	5,7	3,6	1,6			<b>3.233</b>
<b>S2-BOX-31<sup>(1)</sup></b>	SB231	FV210T	Vortex	1,5	400V-3	50		9,4	8,3	7	5,7	3,6	1,6			<b>3.107</b>
<b>S2-BOX-32<sup>(1)</sup></b>	SB232	FV310T	Vortex	2,2	400V-3	50		11	10	8,6	7	4,9	2,5			<b>3.116</b>
<b>S2-BOX-35<sup>(1)</sup></b>	SB235	FM210M	Monocanal	1,5	230V-1	50		18	17	15,2	14	11	9	7	5	<b>3.271</b>
<b>S2-BOX-36<sup>(1)</sup></b>	SB236	FM210T	Monocanal	1,5	400V-3	50		18	17	15,2	14	11	9	7	5	<b>3.145</b>
<b>S2-BOX-37<sup>(1)</sup></b>	SB237	FM310T	Monocanal	2,2	400V-3	50		22	21	19,1	18	15	12	11	9	<b>3.196</b>
<b>S2-BOX-15<sup>(2)</sup></b>	SB215	FTR200M	Triturador	1,5	230V-1	6		20	18	13						<b>3.141</b>
<b>S2-BOX-16<sup>(2)</sup></b>	SB216	FTR200T	Triturador	1,5	400V-3	6		20	22	18						<b>3.028</b>
<b>S2-BOX-17<sup>(2)</sup></b>	SB217	FTR300T	Triturador	2,2	400V-3	6		24	22	18						<b>3.031</b>

### OPCIONAL

Las bombas pueden ser suministradas montadas con KIT de acoplamiento rápido con guías carril, para un montaje/desmontaje aún más fácil y sencillo

(1) SIDN65 Suplemento 1 bomba KIT de acoplamiento rápido DN65 **PVP 648,00 €**

(2) SIDN50R Suplemento 1 bomba KIT de acoplamiento rápido DN50R **PVP 795,00 €**

(3) SIDN50 Suplemento 1 bomba KIT de acoplamiento rápido DN50 **PVP 710,00 €**



## SERIE: BOX

### Equipos para evacuación de aguas residuales

#### 2 ELECTROBOMBAS MONOFÁSICAS CON REGULADOR DE NIVEL

Modelo	Código	Bomba	Rodete	kW	Volt.	Sólidos Ø mm	Q(m³/h) (l/min)	6	12	18	24	30	36	48	60	72	PVP €
D1-BOX-23	DB123	SPV100G	Vortex	0,75	230V-1	15	5,7	4,7	2,7								1.786
D1-BOX-24	DB124	DIRTY-1300	Vortex	1,3	230V-1	40	10,4	9,8	8,4	8	6,7	5,2	1				1.423
D1-BOX-25	DB125	EXTRACTOR	Vortex	1	230V-1	38	9,5	8,3	7,3	6,2	4,7	2,1					1.869
D1-BOX-30	DB130	VTX-750F	Vortex	0,75	230V-1	35	10	9	8,2	7,5	9,2	5,5					1.613
D1-BOX-31	DB131	VTX-1100F	Vortex	1,1	230V-1	35	13	12,5	11,5	10,5	11,2	8	5				1.712
D1-BOX-32	DB132	VTX-1500F	Vortex	1,5	230V-1	40	14,5	13,5	12,7	12	13	10,5	8				1.765
D1-BOX-01	DB101	DS80/2G	Vortex	1,05	230V-1	28	6,3	5,4	4,5	3,5							2.400
D1-BOX-02	DB102	DC80/2G	Vortex	1,05	230V-1	35	7,4	6,4	5,6	4,8	3,7						2.272
D1-BOX-03	DB103	DS100/2G	Vortex	1,35	230V-1	28	9	8,3	7,3	6,3	5,1	3,5					2.427
D1-BOX-04	DB104	DC100/2G	Vortex	1,35	230V-1	35	9,4	8,7	8,1	7,4	6,6	5,7					2.299
D1-BOX-75	DB175	DB 100/G	Vortex	1,35	230V-1	50	9,8	8,7	8,1	7,5	6,8	6,2	4,9	3,4	2		2.525
D1-BOX-76	DB176	DB 150/G	Vortex	1,7	230V-1	50	12,5	11,4	10,6	9,8	9,1	8,5	7,2	5,6	3,9		2.567
D1-BOX-09	DB109	WQ-550M	Vortex	0,55	230V-1	38	8	7	6,2	5	3,8	2					1.856
D1-BOX-05	DB105	WQ-750M	Vortex	0,75	230V-1	38	9	8	7	6	5	3,5					1.894
D1-BOX-06	DB106	WQ-1100M	Vortex	1,1	230V-1	38	11,5	10,5	9	8	7	5,5	2				1.939
D1-BOX-07	DB107	WQ-1500M	Vortex	1,5	230V-1	50	13,2	12,5	11,7	11	10	9	7	4			2.521
D1-BOX-08	DB108	WQT-750M	Triturador	0,75	230V-1	14	6,5	5,5	4,5	3,2	2						2.015
D1-BOX-35	DB135	WQT-1100M	Triturador	1,1	230V-1	14	8,8	7,5	6,2	5	3,5	2					2.054
D1-BOX-36	DB136	WQT-1500M	Triturador	1,5	230V-1	14	10,5	9,5	8,5	7,2	6	4,8					2.628
D1-BOX-40	DB140	TRITOR-750M	Triturador	0,75	230V-1	10	7	6,3	6,1	5,5							1.670
D1-BOX-41	DB141	TRITOR-1100M	Triturador	1,1	230V-1	10	8	7,2	6,2	5,5	5,2						1.799
D1-BOX-42	DB142	TRITOR-1300M	Triturador	1,3	230V-1	10	10	9,2	8,2	7,5	6						1.829
D1-BOX-43	DB143	FTR101A	Triturador	1,2	230V-1	10	17,1	14,8	11,9	7,8							3.191

#### 2 ELECTROBOMBAS MONOFÁSICAS/ TRIFÁSICAS CON CUADRO Y BOYAS RESIDUALES

Modelo	Código	Bomba	Rodete	kW	Volt.	Sólidos Ø mm	Q(m³/h) (l/min)	12	24	36	48	72	96	108	120	PVP €
D3-BOX-32	DB332	DST100/2	Vortex	1	400V-3	35	8,3	6,3	3,5							3.635
D3-BOX-31	DB333	DCT100/2	Vortex	1	400V-3	35	8,7	7,4	5,7							3.504
D3-BOX-75	DB375	DBT 100	Vortex	1,35	400V-3	50	8,7	7,5	6,2	4,9	2					3.760
D3-BOX-76	DB376	DBT 150	Vortex	1,7	400V-3	50	11,4	9,8	8,5	7,2	3,9					3.803
D3-BOX-43	DB343	WQ-2200T	Vortex	3	400V-3	50	13,5	12,5	12	10,5	8,5					4.003
D3-BOX-84 <sup>(4)</sup>	DB384	SWT 750M	Triturador	0,75	230V-1	10	12	4								3.429
D3-BOX-85 <sup>(5)</sup>	DB385	SWT 110M	Triturador	1,1	230V-1	10	15	10								3.560
D3-BOX-86 <sup>(5)</sup>	DB386	SWT 1500T	Triturador	1,5	400V-3	10	14,7	13	10	2,5						3.778
D3-BOX-87 <sup>(5)</sup>	DB387	SWT 2200T	Triturador	2,2	400V-3	10	27	23	18	10						3.902
D3-BOX-54	DB-354	FTR10T	Triturador	1,2	400V-3	10	14,7	7,8								4.324
D3-BOX-90	DB390	80WQ-1500	Bicanal	1,5	400V-3	50	9,7	9	7,6	8,2	7	5,7	5,1	4,5		3.584
D3-BOX-91	DB391	80WQ-2200	Bicanal	2,2	400V-3	50	10,9	10,3	9,7	9,2	8,3	6,8	5,9	5		3.664
D3-BOX-45	DB348	TRITOR-1300T	Triturador	1,5	400V-3	10	9,2	7,5								2.887
D3-BOX-46	DB349	TRITOR-2200T	Triturador	2,2	400V-3	10	14,2	13	11,2	9,5	6					3.443
D3-BOX-47	DB347	WQT-2200T	Triturador	3	400V-3	14	11	9	7	5						4.112
D3-BOX-53	DB353	VTX-2200FT	Vortex	1	400V-3	40	16	14	12	10						2.906
D3-BOX-01 <sup>(4)</sup>	DB301	FV210M	Vortex	4	230V-1	45	9,4	8,3	7	5,7	3,6	1,6				7.153
D3-BOX-02 <sup>(4)</sup>	DB302	FV210T	Vortex	4	400V-3	45	9,4	8,3	7	5,7	3,6	1,6				6.894
D3-BOX-03 <sup>(4)</sup>	DB303	FV310T	Vortex	6	400V-3	45	11	10	8,6	7	4,9	2,5				6.912
D3-BOX-07 <sup>(4)</sup>	DB307	FM210M	Monocanal	4	230V-1	40	18	17	15,2	14	11	9	7	5		7.229
D3-BOX-08 <sup>(4)</sup>	DB308	FM210T	Monocanal	4	400V-3	40	18	17	15,2	14	11	9	7	5		6.970
D3-BOX-09 <sup>(4)</sup>	DB309	FM310T	Monocanal	6	400V-3	40	22	21	19,1	18	15	12	11	9		7.073
D3-BOX-15 <sup>(6)</sup>	DB315	FTR200M	Triturador	4	230V-1	6	20	18	13							7.316
D3-BOX-16 <sup>(6)</sup>	DB316	FTR200T	Triturador	4	400V-3	6	20	18	13							7.082
D3-BOX-17 <sup>(6)</sup>	DB317	FTR300T	Triturador	6	400V-3	6	24	22	18							7.088

### OPCIONAL

Las bombas pueden ser suministradas montadas con KIT de acoplamiento rápido con guías carril, para un montaje/desmontaje aún más fácil y sencillo

- (4) S2DN65 Suplemento 2 bombas KIT de acoplamiento rápido DN65  
 (5) S2DN50 Suplemento 2 bombas KIT de acoplamiento rápido DN50  
 (6) S2DN50R Suplemento 2 bombas KIT de acoplamiento rápido DN50R

**PVP 1.296,00 €**  
**PVP 1.420,00 €**  
**PVP 1.590,00 €**

Bajo demanda es posible suministrar otros equipos de evacuación.



**Electrobombas sumergibles aguas limpias**

Altura max. (m) **42**

Caudal max. (l/min) **100**



**VETAX**

GAMA SUMERGIBLE

<b>DOMÉSTICO</b>	<input type="checkbox"/>	<input type="checkbox"/>	<input type="checkbox"/>	<input type="checkbox"/>	<input type="checkbox"/>
<b>CIVIL</b>	<input type="checkbox"/>	<input type="checkbox"/>	<input type="checkbox"/>	<input type="checkbox"/>	<input type="checkbox"/>
<b>AGRICOLA</b>	<input type="checkbox"/>	<input type="checkbox"/>	<input type="checkbox"/>	<input type="checkbox"/>	<input type="checkbox"/>
<b>INDUSTRIAL</b>	<input type="checkbox"/>	<input type="checkbox"/>	<input type="checkbox"/>	<input type="checkbox"/>	<input type="checkbox"/>

Dimensiones (mm)		
Modelo	Altura	Ø
VETAX	425	150

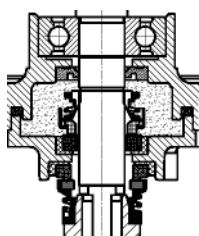

**CORTE VETAX**

**APLICACIONES**

Electrobombas sumergibles multicelulares para pozos en bombeos de aguas limpias no agresivas. Ideales para el empleo en sistemas de agua pluvial y redes de riego, para bombear agua de depósitos, cisternas y pozos y para otras aplicaciones que requieran una alta presión. Se suministran con interruptor flotante para funcionamiento en automático.

**FUNCIONAMIENTO**

- Fluido:** Aguas limpias no agresivas
- Temperatura máxima del líquido:** 35°
- Profundidad máxima de inmersión:** 7 m
- Nivel de achique:** 50 mm
- Máximo número de arranque por hora:** 20
- Paso sólidos:** 1 mm

**CARACTERÍSTICAS CONSTRUCTIVAS**

- CUERPO BOMBA:** Tecnopolímero con fibra de vidrio
- BASE BOMBA:** Tecnopolímero con fibra de vidrio
- RODETE:** Noryl
- EJE MOTOR:** Acero inoxidable
- CIERRE:** Doble sello mecánico en cámara de aceite con retén
- FLOTADOR EXTERNO:** Con interruptor incorporado
- CABLE ALIMENTACIÓN:** 10 m de cable sumergible H07RN-F y enchufe Schuko

**MOTOR ELÉCTRICO**

Motores sumergibles con grado de protección IPX8 y aislante clase B. Monofásicos 230 V - 50 Hz con condensador permanente conectado y protector térmico incorporado. Excelente refrigeración del motor que permite el funcionamiento de la bomba incluso parcialmente sumergida.

**CONEXIONES**

Ø impulsión **1" - 25 mm**

Modelo	Código	Potencia		Amp.	Peso (Kg)	Q(m³/h) (l/min)	H(m)										PVP €	
		CV	KW				0	0,6	1,2	1,8	2,4	3	3,6	4,2	4,8	5,4		6,0
<b>VETAX-1000</b>	205200	1,35	1	4	10,6	H(m)	<b>42</b>	<b>40</b>	<b>39</b>	<b>36</b>	<b>33</b>	<b>30</b>	<b>25</b>	<b>20</b>	<b>14</b>	<b>9</b>	<b>2</b>	<b>358,00</b>

**Grupo electrobomba sumergible aguas limpias a presión constante**

Altura max. (m)	<b>45</b>
Caudal max. (l/min)	<b>100</b>



**VETAX AUTO**

<b>DOMÉSTICO</b>	<input type="checkbox"/>	<input type="checkbox"/>	<input type="checkbox"/>	<input type="checkbox"/>	<input type="checkbox"/>
<b>CIVIL</b>	<input type="checkbox"/>	<input type="checkbox"/>	<input type="checkbox"/>	<input type="checkbox"/>	<input type="checkbox"/>
<b>AGRICOLA</b>	<input type="checkbox"/>	<input type="checkbox"/>	<input type="checkbox"/>	<input type="checkbox"/>	<input type="checkbox"/>
<b>INDUSTRIAL</b>	<input type="checkbox"/>	<input type="checkbox"/>	<input type="checkbox"/>	<input type="checkbox"/>	<input type="checkbox"/>

Dimensiones (mm)		
Modelo	Altura	Ø
VETAX AUTO	500	150

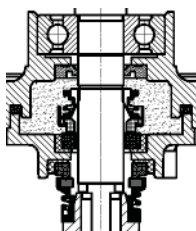

**CORTE VETAX AUTO**



**APLICACIONES**

Grupo de presión para el suministro automático de agua para viviendas, riego u otras aplicaciones similares. El regulador electrónico de presión que se haya en el interno de la electrobomba sumergible multicelular ordena el arranque y paro automático de la bomba al abrir o cerrar respectivamente, cualquier grifo obteniendo por tanto una red de agua con caudal y presión constantes. Bomba sumergible multicelular para pozos en bombeos y evita posible funcionamiento en seco. Sensor de presión y caudal integrados. Se entrega con 15 m de cuerda Ø 5 mm para su instalación.

**FUNCIONAMIENTO**

- Fluido:** Aguas limpias no agresivas
- Temperatura máxima del líquido:** 35°
- Profundidad máxima de inmersión:** 12 m
- Nivel de achique:** 50 mm
- Máximo número de arranque por hora:** 20
- Paso sólidos:** 1 mm

**CARACTERÍSTICAS CONSTRUCTIVAS**

- CUERPO BOMBA:** Tecnopolímero con fibra de vidrio
- BASE BOMBA:** Tecnopolímero con fibra de vidrio
- RODETE:** Noryl
- EJE MOTOR:** Acero inoxidable
- CIERRE:** Doble sello mecánico en cámara de aceite con retén
- FLOTADOR EXTERNO:** Con interruptor incorporado
- CABLE ALIMENTACIÓN:** 15 m de cable sumergible H07RN-F y enchufe Schuko

**MOTOR ELÉCTRICO**

Motores sumergibles con grado de protección IPX8 y aislante clase B. Monofásicos 230 V - 50 Hz con condensador permanente conectado y protector térmico incorporado. Excelente refrigeración del motor que permite el funcionamiento de la bomba incluso parcialmente sumergida.

**CONEXIONES**

Ø impulsión **1" - 25 mm**

Modelo	Código	Potencia		Amp.	Peso (Kg)	Q(m³/h)	Caudal (l/min)												PVP €
		CV	KW				0	0,6	1,2	1,8	2,4	3	3,6	4,2	4,8	5,4	6,0		
<b>VETAX AUTO</b>	206250	1,35	1	4	12	H(m)	<b>45</b>	<b>40</b>	<b>39</b>	<b>36</b>	<b>33</b>	<b>30</b>	<b>25</b>	<b>20</b>	<b>14</b>	<b>9</b>	<b>2</b>	<b>480,00</b>	

**Electrobombas sumergibles aguas limpias a presión constante**

Altura max. (m) **48**

Caudal max. (l/min) **95**

GAMA SUMERGIBLE



**APLICACIONES**

Electrobombas sumergibles multicelulares para pozos en bombeos de aguas limpias no agresivas. Ideales para el empleo en sistemas de agua pluvial y redes de riego, para bombear agua de depósitos, cisternas y pozos y para otras aplicaciones que requieran una alta presión. Se suministran con interruptor flotante para funcionamiento en automático y con racor. Se entrega con racor, válvula de retención y 15 m. de cuerda para su instalación.

**FUNCIONAMIENTO**

- Fluido:** Aguas limpias no agresivas
- Temperatura máxima del líquido:** 35°
- Profundidad máxima de inmersión:** 12 m
- Nivel de achique:** 50 mm
- Máximo número de arranque por hora:** 20

**CARACTERÍSTICAS CONSTRUCTIVAS**

- CUERPO BOMBA:** Tecnopolímero con fibra de vidrio
- BASE BOMBA:** Tecnopolímero con fibra de vidrio
- RODETE:** Noryl
- EJE MOTOR:** Acero inoxidable
- CIERRE:** Doble Retén
- FLOTADOR EXTERNO:** Con interruptor incorporado (versión A)
- CABLE ALIMENTACIÓN:** 15 m de cable sumergible H07RN-F y enchufe Schuko

<b>DOMÉSTICO</b>	<input checked="" type="checkbox"/>	<input checked="" type="checkbox"/>	<input checked="" type="checkbox"/>	<input checked="" type="checkbox"/>	<input checked="" type="checkbox"/>
<b>CIVIL</b>	<input checked="" type="checkbox"/>	<input type="checkbox"/>	<input type="checkbox"/>	<input type="checkbox"/>	<input type="checkbox"/>
<b>AGRICOLA</b>	<input checked="" type="checkbox"/>	<input checked="" type="checkbox"/>	<input type="checkbox"/>	<input type="checkbox"/>	<input type="checkbox"/>
<b>INDUSTRIAL</b>	<input checked="" type="checkbox"/>	<input type="checkbox"/>	<input type="checkbox"/>	<input type="checkbox"/>	<input type="checkbox"/>

**MOTOR ELÉCTRICO**

Motores sumergibles con grado de protección IPX8 y aislante clase B. Monofásicos 230 V - 50 Hz con condensador permanente conectado y protector térmico incorporado. Excelente refrigeración del motor que permite el funcionamiento de la bomba incluso parcialmente sumergida.

**CONEXIONES**

Ø impulsión **1" - Ø25mm - 3/4" - 19 mm**





Dimensiones (mm)		
Modelo	Altura	Ø
DEEP-750	350	150
DEEP-1000	375	150
DEEP-1200	400	150

Modelo	Código	Potencia		Amp.	Peso (Kg)	Q(m³/h)	H(m)												PVP €
		CV	KW				0	0,6	1,2	1,8	2,4	3	3,6	4,2	4,8	5,4	5,7		
<b>DEEP-750</b>	9323	1	0,75	2,6	7,5		<b>24</b>	<b>23</b>	<b>22</b>	<b>21</b>	<b>19</b>	<b>16</b>	<b>14</b>	<b>10</b>	<b>6</b>	<b>2</b>		<b>435,00</b>	
<b>DEEP-1000</b>	9321	1,2	0,9	3,6	8,8		<b>36</b>	<b>35</b>	<b>33</b>	<b>30</b>	<b>27</b>	<b>23</b>	<b>18</b>	<b>14</b>	<b>9</b>	<b>3</b>		<b>515,50</b>	
<b>DEEP-1200</b>	9322	1,5	1,1	4,8	9,2		<b>48</b>	<b>45</b>	<b>41</b>	<b>38</b>	<b>33</b>	<b>29</b>	<b>24</b>	<b>19</b>	<b>11</b>	<b>5</b>	<b>1</b>	<b>578,50</b>	

**SERIE: E-DEEP**

**Grupo electrobomba sumergible aguas limpias a presión constante**

 Altura max. (m)	<b>45</b>
 Caudal max. (l/min)	<b>95</b>



**APLICACIONES**

Grupo de presión para el suministro automático de agua para viviendas, riego u otras aplicaciones similares. El regulador electrónico de presión que se haya en el interno de la electrobomba sumergible multicelular ordena el arranque y paro automático de la bomba al abrir o cerrar respectivamente, cualquier grifo, obteniendo por tanto una red de agua con caudal y presión constantes. Bomba sumergible multicelular para pozos en bombeos y evita posible funcionamiento en seco. Sensor de presión y caudal integrados. Se entrega con rácor, válvula de retención y 15 m. de cuerda para su instalación.



**FUNCIONAMIENTO**

- Fluido:** Aguas limpias no agresivas
- Temperatura máxima del líquido:** 35°
- Profundidad máxima de inmersión:** 12 m
- Nivel de achique:** 50 mm
- Máximo número de arranque por hora:** 20

**CARACTERÍSTICAS CONSTRUCTIVAS**

- CUERPO BOMBA:** Tecnopolímero con fibra de vidrio
- BASE BOMBA:** Tecnopolímero con fibra de vidrio
- RODETE:** Noryl
- EJE MOTOR:** Acero inoxidable
- CIERRE:** Doble Retén
- CONTROLADOR ELECTRONICO DE PRESION:** Si
- CABLE ALIMENTACIÓN:** 15 m de cable sumergible H07RN-F y enchufe Schuko.

<b>DOMÉSTICO</b>	<input type="checkbox"/>	<input type="checkbox"/>	<input type="checkbox"/>	<input type="checkbox"/>	<input type="checkbox"/>
<b>CIVIL</b>	<input type="checkbox"/>	<input type="checkbox"/>	<input type="checkbox"/>	<input type="checkbox"/>	<input type="checkbox"/>
<b>AGRICOLA</b>	<input type="checkbox"/>	<input type="checkbox"/>	<input type="checkbox"/>	<input checked="" type="checkbox"/>	<input type="checkbox"/>
<b>INDUSTRIAL</b>	<input type="checkbox"/>	<input type="checkbox"/>	<input type="checkbox"/>	<input checked="" type="checkbox"/>	<input type="checkbox"/>

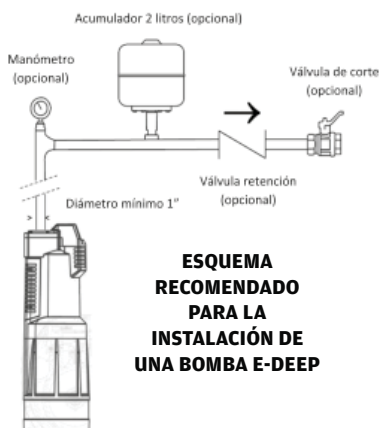

**MOTOR ELÉCTRICO**

Motores sumergibles con grado de protección IPX8 aislante clase B. Monofásicos 230 V - 50 Hz con condensador permanente conectado y protector térmico incorporado. Excelente refrigeración del motor que permite el funcionamiento de la bomba incluso parcialmente sumergida

**CONEXIONES**

Ø impulsión **1" - Ø25mm - 3/4" - 19 mm**

Dimensiones (mm)		
Modelo	Altura	Ø
1200	526	150



Modelo	Código	Potencia		Amp. 230V-1	Peso (Kg)	Q(m3/h) (l/min)	H(m)																PVP €
		CV	KW				0	0,6	1,2	1,8	2,4	3	3,6	4,2	4,8	5,4	5,7	0	10	20	30	40	
<b>E-DEEP</b>	<b>9302</b>	<b>1,5</b>	<b>1,1</b>	<b>4,8</b>	<b>10</b>	<b>H(m)</b>	<b>46</b>	<b>45</b>	<b>41</b>	<b>38</b>	<b>33</b>	<b>29</b>	<b>24</b>	<b>19</b>	<b>11</b>	<b>5</b>	<b>1</b>	<b>716,00</b>					



**Electrobombas sumergibles compacta 5" INOX**

Altura max. (m) **88**

Caudal max. (l/min) **90**

GAMA SUMERGIBLE

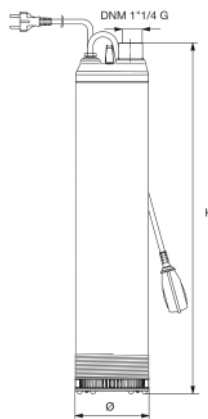

**APLICACIONES**

Electrobombas sumergibles monobloc para bombeos de aguas limpias, no agresivas, en aplicaciones como llenado de depósitos, fuentes, sistemas de recolección de agua de lluvia, equipos de presión, distribución de agua, riegos, etc. Debido a su diseño de refrigeración forzada es apta para trabajar en pozos abiertos y/o parcialmente sumergida. Muy adecuada para su instalación en pozos de Ø 130 mm mínimo. Se aconseja instalar una válvula de retención próxima a la bomba para evitar los golpes de ariete. La bomba debe dejarse suspendida en el pozo para evitar que aspire los lodos depositados en el fondo, no utilizando nunca para este fin el cable eléctrico de la bomba. Se suministran con interruptor flotante para funcionamiento en automático.

**FUNCIONAMIENTO**

- Fluido:** Aguas limpias no agresivas
- Temperatura máxima del líquido:** 40°
- Profundidad máxima de inmersión:** 20 m
- Máximo número de arranque por hora:** 20
- Máximo contenido en arena:** 150 g/m<sup>2</sup>
- Máximo diámetro de sólidos en suspensión:** 2 mm

**CARACTERÍSTICAS CONSTRUCTIVAS**

- CARCASA EXTERIOR:** Acero inoxidable AISI 304
- ENCAPSULADO MOTOR:** Acero inoxidable AISI 304
- RODETES:** Acero inoxidable AISI 304
- DIFUSORES:** PPO
- SOPORTES COJINETES:** Fundición de hierro
- REJILLA ASPIRACIÓN:** Acero inoxidable AISI 304
- EJE MOTOR:** Acero inoxidable AISI 304
- SELLO MECÁNICO:** Doble sello mecánico en cerámico y grafito.
- CONDENSADOR:** Integrado dentro del propio motor
- CABLE ALIMENTACIÓN:** 20 m de cable sumergible H07RN-F

**MOTOR ELÉCTRICO**

Motores sumergibles asíncrono 2 polos con estator del tipo encapsulado y con grado de protección IPX8 y aislante clase B. Monofásicos 230 V - 50 Hz. Los motores monofásicos incorporan protección térmica.

**CONEXIONES**

Ø impulsión 1 1/4 "

<b>DOMÉSTICO</b>	<input type="checkbox"/>	<input type="checkbox"/>	<input type="checkbox"/>	<input type="checkbox"/>	<input type="checkbox"/>
<b>CIVIL</b>	<input type="checkbox"/>	<input type="checkbox"/>	<input type="checkbox"/>	<input type="checkbox"/>	<input type="checkbox"/>
<b>AGRICOLA</b>	<input type="checkbox"/>	<input type="checkbox"/>	<input type="checkbox"/>	<input type="checkbox"/>	<input type="checkbox"/>
<b>INDUSTRIAL</b>	<input type="checkbox"/>	<input type="checkbox"/>	<input type="checkbox"/>	<input type="checkbox"/>	<input type="checkbox"/>

Modelo	Código	Potencia P2			Ø	Longitud	Peso	Q(m³/h)	H(m)											PVP
		CV	KW	Amp. 230V-1					0	0,6	1,2	1,8	2,4	3	3,6	4,2	4,8	5,4	€	
<b>iCOMPACT-33</b>	9430	0,75	0,55	4,4	126	530	13		<b>33</b>	<b>32</b>	<b>31</b>	<b>30</b>	<b>28</b>	<b>25</b>	<b>21</b>	<b>17</b>	<b>11</b>	<b>5</b>	<b>506,00</b>	
<b>iCOMPACT-88</b>	9435	2	1,5	10,9	126	780	21		<b>88</b>	<b>86</b>	<b>83</b>	<b>79</b>	<b>74</b>	<b>68</b>	<b>60</b>	<b>50</b>	<b>38</b>	<b>22</b>	<b>714,00</b>	

\* Existencia limitada

**Electrobombas sumergibles compacta 5" INOX**

Altura max. (m) **60**

Caudal max. (l/min) **90**

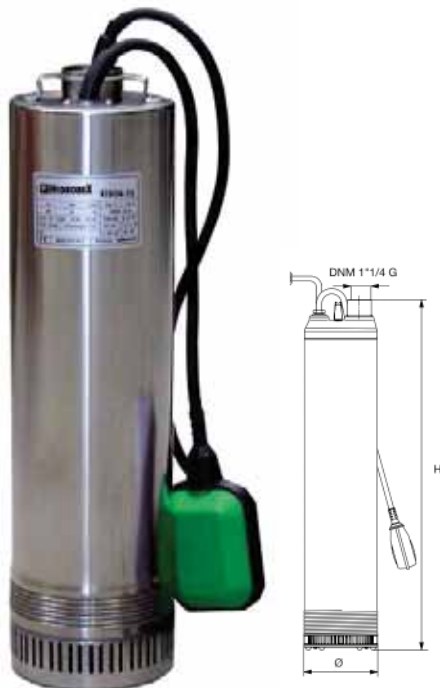

<b>DOMÉSTICO</b>	<input type="checkbox"/>	<input type="checkbox"/>	<input type="checkbox"/>	<input type="checkbox"/>	<input type="checkbox"/>
<b>CIVIL</b>	<input type="checkbox"/>	<input type="checkbox"/>	<input type="checkbox"/>	<input type="checkbox"/>	<input type="checkbox"/>
<b>AGRICOLA</b>	<input type="checkbox"/>	<input type="checkbox"/>	<input type="checkbox"/>	<input type="checkbox"/>	<input type="checkbox"/>
<b>INDUSTRIAL</b>	<input type="checkbox"/>	<input type="checkbox"/>	<input type="checkbox"/>	<input type="checkbox"/>	<input type="checkbox"/>



Sólo versión monofásica

**APLICACIONES**

Electrobombas sumergibles monobloc para bombeos de aguas limpias, no agresivas, en aplicaciones como llenado de depósitos, fuentes, sistemas de recolección de agua de lluvia, equipos de presión, distribución de agua, riegos, etc. Debido a su diseño de refrigeración forzada es apta para trabajar en pozos abiertos y/o parcialmente sumergida. Muy adecuada para su instalación en pozos de Ø 130 mm mínimo. Se aconseja instalar una válvula de retención próxima a la bomba para evitar los golpes de ariete. La bomba debe dejarse suspendida en el pozo para evitar que aspire los lodos depositados en el fondo, no utilizando nunca para este fin el cable eléctrico de la bomba. Versiones monofásicas se suministran con interruptor flotante para funcionamiento en automático. Versiones monofásicas se suministra cuadro eléctrico con el condensador en su interior. Las versiones trifásicas se suministran sin interruptor flotante. Se suministra con 20 m. de cuerda.

**FUNCIONAMIENTO**

- Fluido:** Aguas limpias no agresivas
- Temperatura máxima del líquido:** 35°
- Profundidad máxima de inmersión:** 20 m
- Máximo número de arranque por hora:** 20
- Máximo contenido en arena:** 40 g/m<sup>3</sup>
- Máximo diámetro de sólidos en suspensión:** 2 mm

**CARACTERÍSTICAS CONSTRUCTIVAS BOMBA**

- CARCARSA EXTERIOR:** Acero inoxidable AISI 304
- ENCAPSULADO MOTOR:** Acero inoxidable AISI 304
- RODETES:** PPO
- DIFUSORES:** PPO
- SOPORTES COJINETES:** Fundición de hierro
- REJILLA ASPIRACIÓN:** Acero inoxidable AISI 304
- EJE MOTOR:** Acero inoxidable AISI 304
- SELLO MECANICO:** Doble sello mecánico en cerámico y grafito.
- CONDENSADOR:** externo
- CABLE ALIMENTACIÓN:** 20 m de cable sumergible H07RN-F

**MOTOR ELÉCTRICO**

Motores sumergibles asíncrono 2 polos con estator del tipo encapsulado y con grado de protección IP68 y aislante clase B. Monofásicos 230 V - 50 Hz y trifásicos 400 V - 50 Hz. Los motores monofásicos incorporan protección térmica. Los motores trifásicos deben ser protegidos por un guarda motor adecuado.

**CONEXIONES**

Ø impulsión **1 1/4"**

Modelo	Código	Potencia P2		Amp		Ø mm	H Longitud mm	Peso (Kg)	Q(m³/h)	H(m)										PVP €
		CV	KW	230V-1	400V-3					0	2	3	3,5	4	4,5	5	5,5	6	7,8	
<b>KISON-75</b>	203975	0,75	0,55	5	-	126	464	12	<b>32</b>	<b>28</b>	<b>27</b>	<b>25</b>	<b>23</b>	<b>21</b>	<b>19</b>	<b>15</b>	<b>13</b>	<b>4</b>	<b>427</b>	
<b>KISON-100</b>	203976	1	0,75	6	-	126	510	14,5	<b>43</b>	<b>38</b>	<b>36</b>	<b>34</b>	<b>31</b>	<b>28</b>	<b>25</b>	<b>19</b>	<b>17</b>	<b>6</b>	<b>474</b>	
<b>KISON-150</b>	203977	1,5	1,1	8	-	126	600	17	<b>65</b>	<b>56</b>	<b>54</b>	<b>51</b>	<b>47</b>	<b>42</b>	<b>37</b>	<b>28</b>	<b>26</b>	<b>10</b>	<b>567</b>	
<b>KISON-200</b>	203978	2	1,5	10	-	126	656	19	<b>75</b>	<b>66</b>	<b>63</b>	<b>59</b>	<b>54</b>	<b>49</b>	<b>44</b>	<b>37</b>	<b>30</b>	<b>13</b>	<b>640</b>	
<b>KISON-150T</b>	204002	1,5	1,8	-	3,6	126	600	15,5	<b>65</b>	<b>56</b>	<b>54</b>	<b>51</b>	<b>47</b>	<b>42</b>	<b>37</b>	<b>28</b>	<b>26</b>	<b>10</b>	<b>509</b>	
<b>KISON-200T</b>	204003	2	1,5	-	4,1	126	656	18	<b>75</b>	<b>66</b>	<b>63</b>	<b>59</b>	<b>54</b>	<b>49</b>	<b>44</b>	<b>37</b>	<b>30</b>	<b>13</b>	<b>581</b>	

**Electrobombas sumergibles compacta 5" INOX**

Altura max. (m)	<b>87</b>
Caudal max. (l/min)	<b>184</b>

GAMA SUMERGIBLE



<b>DOMÉSTICO</b>	<input type="checkbox"/>	<input type="checkbox"/>	<input type="checkbox"/>	<input type="checkbox"/>	<input type="checkbox"/>
<b>CIVIL</b>	<input type="checkbox"/>	<input type="checkbox"/>	<input type="checkbox"/>	<input type="checkbox"/>	<input type="checkbox"/>
<b>AGRICOLA</b>	<input type="checkbox"/>	<input type="checkbox"/>	<input type="checkbox"/>	<input type="checkbox"/>	<input type="checkbox"/>
<b>INDUSTRIAL</b>	<input type="checkbox"/>	<input type="checkbox"/>	<input type="checkbox"/>	<input type="checkbox"/>	<input type="checkbox"/>

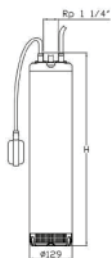

**APLICACIONES**

Electrobombas sumergibles monobloc para bombeos de aguas limpias, no agresivas, en aplicaciones como llenado de depósitos, fuentes, sistemas de recolección de agua de lluvia, equipos de presión, riegos, etc. Debido a su diseño de refrigeración forzada es apta para trabajar en pozos abiertos y/o parcialmente sumergida. Muy adecuadas para su instalación en pozos de Ø 130 mm mínimo. Se aconseja instalar una válvula de retención próxima a la bomba para evitar los golpes de ariete. La bomba debe dejarse suspendida en el pozo para evitar que aspire los lodos depositados en el fondo, no utilizando nunca para este fin el cable eléctrico de la bomba. La versión monofásica se entrega con interruptor flotante para funcionamiento automático y con cuadro eléctrico con térmico y el condensador en su interior.

**FUNCIONAMIENTO**

- Fluido:** Aguas limpias no agresivas
- Temperatura máxima del líquido:** 40°
- Profundidad máxima de inmersión:** 20 m
- Máximo número de arranque por hora:** 20
- Máximo contenido en arena:** 25 g/m<sup>3</sup>
- Máximo diámetro de sólidos en suspensión:** 2 mm
- Funcionamiento:** Vertical y horizontal

**CARACTERÍSTICAS CONSTRUCTIVAS**

- CUERPO BOMBA:** Acero inoxidable AISI 304
- RODETES:** Acero inoxidable AISI 304
- DIFUSORES:** Acero inoxidable AISI 304
- SOPORTES INFERIOR Y SUPERIOR:** Acero inoxidable AISI 304
- REJILLA ASPIRACIÓN:** Acero inoxidable AISI 304
- EJE MOTOR:** Acero inoxidable AISI 431
- CAMISA INTERNA MOTOR:** Acero inoxidable AISI 304
- SELLO MECANICO:** Doble sello mecánico en cerámico y grafito (lado motor) y Grafito/SIC (lado bomba) en cámara de aceite
- CABLE ALIMENTACIÓN:** 20 m de cable sumergible H07RN-F

**MOTOR ELÉCTRICO**

Motores sumergibles asíncrono 2 polos con estator del tipo encapsulado y con grado de protección IP68 y aislante clase F. Monofásicos 230 V - 50 Hz y trifásicos 400 V - 50 Hz. La versión monofásica se entrega con condensador permanente suministrado suelto. La versión monofásica se entrega con cuadro eléctrico con térmico y con el condensador en su interior. Las versiones trifásicas deberán ser protegidas por el usuario

**CONEXIONES**

Ø impulsión 1 1/4 "

**Electrobombas sumergibles compacta de 5" INOX**

Modelo	Potencia P2		Amp		Ø	Longitud	Peso	Q(m³/h)	H(m)									
	CV	KW	230V-1	400V-3					mm	mm	(Kg)	(l/min)	0	1,2	1,5	2,0	2,5	3,0
<b>SX 3/4</b>	0,75	0,55	3,1	--	129	425	14,2	H(m)	<b>37</b>	<b>34</b>	<b>33</b>	<b>31</b>	<b>29</b>	<b>26</b>	<b>22</b>	<b>18</b>	<b>14</b>	
<b>SX 3/6</b>	0,75	0,55	4,6	1,7	129	461	15		<b>55</b>	<b>50</b>	<b>48</b>	<b>45</b>	<b>41</b>	<b>37</b>	<b>32</b>	<b>26</b>	<b>19</b>	
<b>SX 3/8</b>	1	0,75	5,5	2,6	129	519	17		<b>74</b>	<b>67</b>	<b>65</b>	<b>61</b>	<b>56</b>	<b>50</b>	<b>43</b>	<b>35</b>	<b>26</b>	
<b>SX 3/9</b>	1,5	1,1	6,5	3,0	129	555	18,8		<b>83</b>	<b>76</b>	<b>73</b>	<b>69</b>	<b>63</b>	<b>57</b>	<b>50</b>	<b>41</b>	<b>29</b>	

Modelo	Potencia P2		Amp		Ø	Longitud	Peso	Q(m³/h)	H(m)									
	CV	KW	230V-1	400V-3					mm	mm	(Kg)	(l/min)	0	2,4	3,0	3,5	4,0	4,5
<b>SX 5/5</b>	1	0,75	6,3	2,4	129	465	16	H(m)	<b>48</b>	<b>42</b>	<b>41</b>	<b>40</b>	<b>38</b>	<b>37</b>	<b>34</b>	<b>33</b>	<b>25</b>	<b>15</b>
<b>SX 5/7</b>	1,5	1,1	8,6	3,3	129	519	18		<b>68</b>	<b>61</b>	<b>59</b>	<b>57</b>	<b>55</b>	<b>52</b>	<b>49</b>	<b>45</b>	<b>36</b>	<b>23</b>
<b>SX 5/9</b>	2	1,5	10,3	4,1	129	595	21,7		<b>87</b>	<b>79</b>	<b>77</b>	<b>75</b>	<b>73</b>	<b>70</b>	<b>66</b>	<b>61</b>	<b>48</b>	<b>31</b>

Modelo	Potencia P2		Amp		Ø	Longitud	Peso	Q(m³/h)	H(m)										
	CV	KW	230V-1	400V-3					mm	mm	(Kg)	(l/min)	0	4,8	6	7	8	9	10
<b>SX 9/3</b>	1,5	1,1	7,5	3,2	129	478	14	H(m)	<b>35</b>	<b>32</b>	<b>30</b>	<b>29</b>	<b>28</b>	<b>26</b>	<b>24</b>	<b>22</b>	<b>20</b>	<b>17</b>	<b>14</b>
<b>SX 9/4</b>	2	1,5	9,6	3,8	129	548	20,7		<b>48</b>	<b>43</b>	<b>41</b>	<b>38</b>	<b>37</b>	<b>36</b>	<b>34</b>	<b>31</b>	<b>28</b>	<b>24</b>	<b>20</b>

Modelo	Monofásica 230V		Trifásica 400V	
	Versión con FLOTADOR		Versión sin FLOTADOR	
	Código	PVP €	Código	PVP €
<b>SX 3/4</b>	SX34A	<b>698</b>	--	--
<b>SX 3/6</b>	SX36A	<b>759</b>	SX36T	<b>673</b>
<b>SX 3/8</b>	SX38A	<b>831</b>	SX38T	<b>754</b>
<b>SX 3/9</b>	SX39A	<b>888</b>	SX39T	<b>805</b>
<b>SX 5/5</b>	SX55A	<b>751</b>	SX55T	<b>664</b>
<b>SX 5/7</b>	SX57A	<b>831</b>	SX57T	<b>745</b>
<b>SX 5/9</b>	SX59A	<b>937</b>	SX59T	<b>882</b>
<b>SX 9/3</b>	SX93A	<b>712</b>	SX93T	<b>628</b>
<b>SX 9/4</b>	SX94A	<b>792</b>	SX94T	<b>722</b>



**GAMA SUMERGIBLE**

**Electrobombas sumergibles compacta 5" INOX**

Altura max. (m) **110**

Caudal max. (l/min) **225**

**GAMA SUMERGIBLE**



**APLICACIONES**

Electrobombas sumergibles monobloc para bombeos de aguas limpias, no agresivas, en aplicaciones como llenado de depósitos, fuentes, sistemas de recolección de agua de lluvia, equipos de presión, distribución de agua, riegos, etc. Debido a su diseño de refrigeración forzada es apta para trabajar en pozos abiertos y/o parcialmente sumergida. Muy adecuadas para su instalación en pozos de Ø 130 mm mínimo. Se aconseja instalar una válvula de retención próxima a la bomba para evitar los golpes de ariete. La bomba debe dejarse suspendida en el pozo para evitar que aspire los lodos depositados en el fondo, no utilizando nunca para este fin el cable eléctrico de la bomba.

**FUNCIONAMIENTO**

- Fluido:** Aguas limpias no agresivas
- Temperatura máxima del líquido:** 40°
- Profundidad máxima de inmersión:** 20 m
- Máximo número de arranque por hora:** 20
- Máximo contenido en arena:** 50 g/m<sup>3</sup>
- Máximo diámetro de sólidos en suspensión:** 2 mm

**CARACTERÍSTICAS CONSTRUCTIVAS**

- CARCARA EXTERIOR:** Acero inoxidable AISI 304
- ENCAPSULADO MOTOR:** Acero inoxidable AISI 304
- RODETES:** Acero inoxidable AISI 304
- DIFUSORES:** Acero inoxidable AISI 304
- TAPA SUPERIOR/INFERIOR MOTOR:** Acero inoxidable AISI 304
- REJILLA ASPIRACIÓN:** Acero inoxidable AISI 304
- EJE MOTOR:** Acero inoxidable AISI 304
- SELLO MECANICO:** Doble sello mecánico en cerámico y grafito, separado por cámara de aceite lubricante alimentario.
- CABLE ALIMENTACIÓN:** 20 m de cable sumergible H07RN-F

**MOTOR ELÉCTRICO**

Motores sumergibles asíncrono 2 polos con estator del tipo encapsulado y con grado de protección IP68 y aislante clase F. Monofásicos 230 V - 50 Hz y trifásicos 400 V - 50 Hz. La versión monofásica se entrega con condensador permanente suministrado suelto. Los motores monofásicos hasta 1,1 KW incorporan protección térmica. Resto de motores monofásicos y motores trifásicos deben ser protegidos con un guardamotor adecuado.

**CONEXIONES**

Ø impulsión 1 1/4 "

<b>DOMÉSTICO</b>	<input checked="" type="checkbox"/>	<input checked="" type="checkbox"/>	<input checked="" type="checkbox"/>	<input checked="" type="checkbox"/>	<input checked="" type="checkbox"/>
<b>CIVIL</b>	<input type="checkbox"/>	<input type="checkbox"/>	<input type="checkbox"/>	<input type="checkbox"/>	<input type="checkbox"/>
<b>AGRICOLA</b>	<input type="checkbox"/>	<input type="checkbox"/>	<input type="checkbox"/>	<input type="checkbox"/>	<input type="checkbox"/>
<b>INDUSTRIAL</b>	<input type="checkbox"/>	<input type="checkbox"/>	<input type="checkbox"/>	<input type="checkbox"/>	<input type="checkbox"/>

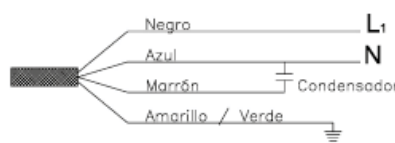
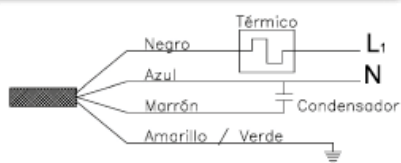



**Electrobombas sumergibles compacta de 5”**

Modelo	Potencia P2		Amp		Cond mF	Ø mm	Longitud mm	Peso (Kg)	Q(m³/h) (l/min)	0	0,5	1	1,5	2	2,5	3	3,5	4	4,5
	CV	KW	230V-1	400V-3						0	8,3	16,6	25	33,3	41,6	50	58,3	66,6	75
<b>VN 3/4</b>	0,75	0,55	4,1	1,7	20	129	480	16	H(m)	<b>45</b>	<b>44</b>	<b>42</b>	<b>40</b>	<b>37</b>	<b>34</b>	<b>31</b>	<b>27</b>	<b>23</b>	<b>18</b>
<b>VN 3/5</b>	1	0,75	4,7	2,0	20	129	504	18		<b>56</b>	<b>55</b>	<b>52</b>	<b>49</b>	<b>46</b>	<b>42</b>	<b>38</b>	<b>33</b>	<b>28</b>	<b>22</b>
<b>VN 3/6</b>	1	0,75	5,2	2,1	20	129	528	18,5		<b>66</b>	<b>65</b>	<b>62</b>	<b>58</b>	<b>54</b>	<b>49</b>	<b>44</b>	<b>38</b>	<b>32</b>	<b>25</b>
<b>VN 3/8</b>	1,5	1,1	7,2	2,7	30	129	576	20,5		<b>88</b>	<b>86</b>	<b>82</b>	<b>77</b>	<b>72</b>	<b>65</b>	<b>58</b>	<b>50</b>	<b>42</b>	<b>33</b>
<b>VN 3/10</b>	2	1,5	9,8	3,2	35	129	674	24		<b>111</b>	<b>109</b>	<b>104</b>	<b>99</b>	<b>92</b>	<b>84</b>	<b>75</b>	<b>65</b>	<b>55</b>	<b>44</b>

Modelo	Potencia P2		Amp		Cond mF	Ø mm	Longitud mm	Peso (Kg)	Q(m³/h) (l/min)	0	2,5	3	3,5	4	4,5	5	5,4	6	7
	CV	KW	230V-1	400V-3						0	41,6	50	58,3	66,6	75	83,3	90	100	117
<b>VN 5/4</b>	1	0,75	5,0	2,0	20	129	480	17,5	H(m)	<b>46</b>	<b>41</b>	<b>39</b>	<b>38</b>	<b>36</b>	<b>34</b>	<b>33</b>	<b>31</b>	<b>28</b>	<b>22</b>
<b>VN 5/5</b>	1,2	0,9	6,6	2,3	30	129	504	19		<b>57</b>	<b>51</b>	<b>49</b>	<b>47</b>	<b>45</b>	<b>43</b>	<b>41</b>	<b>39</b>	<b>35</b>	<b>28</b>
<b>VN 5/6</b>	1,5	1,1	7,4	2,7	30	129	528	19,5		<b>68</b>	<b>60</b>	<b>58</b>	<b>55</b>	<b>53</b>	<b>50</b>	<b>48</b>	<b>45</b>	<b>41</b>	<b>31</b>
<b>VN 5/8</b>	2	1,5	10,5	3,5	35	129	626	23		<b>91</b>	<b>81</b>	<b>78</b>	<b>75</b>	<b>72</b>	<b>69</b>	<b>65</b>	<b>62</b>	<b>56</b>	<b>44</b>
<b>VN 5/10</b>	3	2,2	11,5	5,2	45	129	674	25,5		<b>114</b>	<b>100</b>	<b>97</b>	<b>93</b>	<b>89</b>	<b>85</b>	<b>80</b>	<b>76</b>	<b>69</b>	<b>54</b>

Modelo	Potencia P2		Amp		Cond mF	Ø mm	Longitud mm	Peso (Kg)	Q(m³/h) (l/min)	0	5	6	7	8	9	10	11	12	13	14
	CV	KW	230V-1	400V-3						0	83,3	100	117	133	150	167	183	200	217	233
<b>VN 9/3</b>	1,5	1,1	6,9	2,3	30	129	504	18,5	H(m)	<b>35</b>	<b>31</b>	<b>30</b>	<b>29</b>	<b>28</b>	<b>26</b>	<b>24</b>	<b>22</b>	<b>18</b>	<b>14</b>	<b>11</b>
<b>VN 9/4</b>	2	1,5	9,7	3,2	35	129	584	21,5		<b>47</b>	<b>42</b>	<b>41</b>	<b>40</b>	<b>38</b>	<b>36</b>	<b>33</b>	<b>30</b>	<b>26</b>	<b>20</b>	<b>15</b>
<b>VN 9/5</b>	3	2,2	10,5	5,0	45	129	614	23,5		<b>59</b>	<b>52</b>	<b>51</b>	<b>49</b>	<b>47</b>	<b>44</b>	<b>41</b>	<b>37</b>	<b>31</b>	<b>25</b>	<b>18</b>
<b>VN 9/6</b>	3	2,2	11,9	5,4	45	129	644	24,5		<b>71</b>	<b>62</b>	<b>60</b>	<b>58</b>	<b>55</b>	<b>52</b>	<b>48</b>	<b>42</b>	<b>36</b>	<b>28</b>	<b>20</b>
<b>VN 9/7</b>	4	3	--	5,9	--	129	674	24,5		<b>83</b>	<b>73</b>	<b>70</b>	<b>68</b>	<b>65</b>	<b>61</b>	<b>56</b>	<b>50</b>	<b>42</b>	<b>33</b>	<b>24</b>
<b>VN 9/8</b>	4	3	--	6,3	--	129	704	25		<b>94</b>	<b>82</b>	<b>79</b>	<b>76</b>	<b>72</b>	<b>68</b>	<b>62</b>	<b>55</b>	<b>46</b>	<b>36</b>	<b>25</b>
<b>VN 9/9</b>	4	3	--	6,8	--	129	734	25,5		<b>105</b>	<b>91</b>	<b>87</b>	<b>84</b>	<b>80</b>	<b>75</b>	<b>68</b>	<b>60</b>	<b>49</b>	<b>38</b>	<b>27</b>

Modelo	Monofásica 230V				Trifásica 400V	
	Versión sin FLOTADOR		Versión con FLOTADOR		Versión sin FLOTADOR	
	Código	PVP €	Código	PVP €	Código	PVP €
<b>VN 3/4</b>	VN34	<b>972</b>	VN34F	<b>1.072</b>	VN34T	<b>920</b>
<b>VN 3/5</b>	VN35	<b>1.011</b>	VN35F	<b>1.111</b>	VN35T	<b>956</b>
<b>VN 3/6</b>	VN36	<b>1.059</b>	VN36F	<b>1.159</b>	VN36T	<b>1.002</b>
<b>VN 3/8</b>	VN38	<b>1.247</b>	VN38F	<b>1.347</b>	VN38T	<b>1.194</b>
<b>VN 3/10</b>	VN310	<b>1.476</b>	VN310F	<b>1.576</b>	VN310T	<b>1.377</b>

<b>VN 5/4</b>	VN54	<b>1.001</b>	VN54F	<b>1.101</b>	VN54T	<b>947</b>
<b>VN 5/5</b>	VN55	<b>1.054</b>	VN55F	<b>1.154</b>	VN55T	<b>996</b>
<b>VN 5/6</b>	VN56	<b>1.147</b>	VN56F	<b>1.247</b>	VN56T	<b>1.107</b>
<b>VN 5/8</b>	VN58	<b>1.408</b>	VN58F	<b>1.508</b>	VN58T	<b>1.313</b>
<b>VN 5/10</b>	VN510	<b>1.712</b>	VN510F	<b>1.845</b>	VN510T	<b>1.557</b>

<b>VN 9/3</b>	VN93	<b>1.289</b>	VN93F	<b>1.389</b>	VN93T	<b>1.220</b>
<b>VN 9/4</b>	VN94	<b>1.476</b>	VN94F	<b>1.576</b>	VN94T	<b>1.377</b>
<b>VN 9/5</b>	VN95	<b>1.679</b>	VN95F	<b>1.813</b>	VN95T	<b>1.522</b>
<b>VN 9/6</b>	VN96	<b>1.905</b>	VN96F	<b>2.056</b>	VN96T	<b>1.750</b>
<b>VN 9/7</b>					VN97T	<b>1.985</b>
<b>VN 9/8</b>					VN98T	<b>2.310</b>
<b>VN 9/9</b>					VN99T	<b>2.690</b>



Si desea un cuadro eléctrico adaptado a las electrobombas monofásicas de la serie VN, CONSULTE la página 374

Electrobombas trifásicas a 220V también disponibles bajo demanda, con un suplemento del 10%

**Kit electrobombas sumergibles 4"**

	Altura max. (m)	<b>133</b>
	Caudal max. (l/min)	<b>100</b>

GAMA SUMERGIBLE



<b>DOMÉSTICO</b>	<input type="checkbox"/>	<input type="checkbox"/>	<input type="checkbox"/>	<input type="checkbox"/>	<input type="checkbox"/>
<b>CIVIL</b>	<input type="checkbox"/>	<input type="checkbox"/>	<input type="checkbox"/>	<input type="checkbox"/>	<input type="checkbox"/>
<b>AGRICOLA</b>	<input type="checkbox"/>	<input type="checkbox"/>	<input type="checkbox"/>	<input type="checkbox"/>	<input type="checkbox"/>
<b>INDUSTRIAL</b>	<input type="checkbox"/>	<input type="checkbox"/>	<input type="checkbox"/>	<input type="checkbox"/>	<input type="checkbox"/>

**APLICACIONES**

Kits de electrobombas sumergibles de 4" multicelulares para bombeos de aguas limpias en pozos profundos, diseñados para aplicaciones domésticas, industriales, civiles o agrícolas, tales como llenado de depósitos, equipos de presión, riegos por aspersión, etc. Se aconseja instalar una válvula de retención próxima a la bomba para evitar los golpes de ariete. La bomba debe dejarse suspendida en el pozo para evitar que aspire los lodos depositados en el fondo, no utilizando nunca para este fin el cable eléctrico de la bomba, para este fin se suministra con una cuerda. Se suministra cuadro eléctrico con el condensador en su interior.

**FUNCIONAMIENTO**

- Fluido:** Aguas limpias no agresivas
- Temperatura máxima del líquido:** 35°C
- Profundidad máxima de inmersión:** 40 m
- Máximo número de arranque por hora:** 20
- Máximo contenido en arena:** 120 g/m<sup>3</sup>
- Máximo diámetro de sólidos en suspensión:** 2 mm
- Ph del agua:** 6,5 - 8,5

**CARACTERÍSTICAS CONSTRUCTIVAS**

- CARCASA EXTERIOR:** Acero inoxidable AISI 304
- ENCAPSULADO MOTOR:** Acero inoxidable AISI 304
- RODETES:** POM
- DIFUSORES:** POM
- SOPORTES ASPIRACION E IMPULSION:** Latón
- REJILLA ASPIRACIÓN:** Acero inoxidable AISI 304
- EJE MOTOR:** Acero inoxidable AISI 304
- CONDENSADOR:** externo
- CABLE ALIMENTACIÓN:** H07RN-F 4\*2,5 (Ver tabla anexa)

**CONEXIONES**

Ø impulsión 1 ¼ "

**MOTOR ELÉCTRICO**

Motores 4" asíncronos de dos polos sumergibles, rebobinables con grado de protección IP68 y asilamiento clase F. Lubrificante y refrigerante totalmente atóxico (fluido dieléctrico denominado aceite blanco). Monofásicos 230 V - 50 Hz. Se entregan con cuadro eléctrico con condensador.

Modelo	Código	Potencia		Amp 230V-1	Ø mm	Cuerda m	Cable m	Longitud mm	Peso (Kg)	Qmax m³/h	Hmax m	PVP €
		CV	KW									
<b>KIT4P 2/8</b>	9324	0,5	0,37	4,2	102	15	15	724	10	3,3	58	<b>471</b>
<b>KIT4P 3/9</b>	9325	0,75	0,55	5,5	102	15	15	775	11	4,8	65	<b>484</b>
<b>KIT4P 3/13</b>	9326	1	0,75	8,3	102	30	30	905	12	4,8	96	<b>591</b>
<b>KIT4P 4/14</b>	9327	1,5	1,1	10,4	102	30	30	1008	14	6	104	<b>653</b>
<b>KIT4P 4/18</b>	9328	2	1,5	13,3	102	40	40	1239	16	6	133	<b>770</b>

Modelo	Q(m³/h) (l/min)	H(m)																
		0	0,3	0,6	0,9	1,2	1,5	1,8	2,1	2,4	2,7	3	3,3	3,6	4,2	4,8	5,4	6
<b>KIT4P 2/8</b>		58	56	55	54	52	50	46	43	38	34	27	21					
<b>KIT4P 3/9</b>		65	64,5	64	63,5	63	61,5	60	57,5	55	51,5	48	44	40	30	19		
<b>KIT4P 3/13</b>		96	94,5	93	92,5	92	90,5	89	84,5	80	75,5	71	64,5	58	44	28		
<b>KIT4P 4/14</b>		104	102,5	99	98	97	96	95	92,5	90	87	84	80	76	65	53	39	21
<b>KIT4P 4/18</b>		133	130	127	125,5	124	122	120	117,5	115	111	107	103	97	84	68	51	29

**Electrobombas sumergibles 4" (rodetes flotantes)**

Altura max. (m) **300**

Caudal max. (l/min) **400**



<b>DOMÉSTICO</b>					
<b>CIVIL</b>					
<b>AGRICOLA</b>					
<b>INDUSTRIAL</b>					



**CAMISA ENFRIAMIENTO**

Necesaria cuando la velocidad del agua sobre la superficie del motor es insuficiente para su refrigeración. Ver Diagrama del caudal mínimo necesario para la refrigeración de un motor sumergido en el apartado INFORMACION TECNICA, para saber si es necesaria su instalación. Fabricada con tubo de hierro de Ø 127 mm (espesor 3mm)  
Se deberá indicar siempre modelo tanto de la bomba como del motor

**71029** Camisa en acero para bombas de 4" **PVP € 390,00**



**71029 PVC**  
Camisa en PVC para bombas de 4" **PVP € 220,00**

**APLICACIONES**

Electrobombas sumergibles de 4" multicelulares radiales o semiaxiales, para bombeos de aguas limpias en pozos profundos, diseñadas para aplicaciones domésticas, industriales, civiles o agrícolas, tales como llenado de depósitos, equipos de presión, riegos por aspersión, etc. Debido al diseño de la misma con rodets del tipo flotante tienen mayor resistencia al desgaste de la arena. Si la longitud del pozo fuese muy elevada (más de 50 m) se aconseja instalar otra válvula de retención a partir de esa profundidad para evitar los golpes de ariete. La bomba debe dejarse suficientemente suspendida en el pozo para evitar que aspire los lodos depositados en el fondo.

**FUNCIONAMIENTO**

- Fluido:** Aguas limpias no agresivas
- Temperatura máxima del líquido:** 30°
- Profundidad máxima de inmersión:** 350 m
- Máximo número de arranque por hora:** 20
- Máximo contenido en arena:** 50 g/m3
- Máximo diámetro de sólidos en suspensión:** 2 mm

**CARACTERÍSTICAS CONSTRUCTIVAS**

- CAMISA BOMBA :** Acero inoxidable AISI 304 (grueso 1,5 mm)
- RODETES:** Noryl (tipo flotantes)
- DIFUSORES:** Policarbonato reforzado con fibra de vidrio
- CUERPOS ASPIRACIÓN E IMPULSIÓN:** Acero inox. AISI 304
- REJILLA ASPIRACIÓN:** Acero inoxidable AISI 304
- EJE BOMBA:** Acero inoxidable AISI 304 (hexagonal)
- PROTECCIÓN CABLE ELÉCTRICO:** Acero inoxidable
- ACOPLAMIENTO ESTRIADO BOMBA-MOTOR:** Acero inoxidable 304
- ANILLAS DE ELEVACIÓN:** Incluidas
- VÁLVULA DE RETENCIÓN:** Acero inoxidable AISI 304 + Junta tórica NBR

**CONEXIONES**

- Ø impulsión **1 ¼"** (**ST05-ST07-ST10-ST13-ST18**)
- Ø impulsión **1 ½"** (**ST25**) (\*)
- Ø impulsión **2"** (**ST35-ST40-ST60-ST80**)

(\*) Ocasionalmente se puede servir con bocas de 2"

Para Kits formado por bomba, motor, tapa pozo, cable eléctrico, cuerda, empalme y cuadro, completamente montados, CONSULTENOS.

También disponibles bombas de 6" - 8" - 10"

Electrobombas sumergidas de 4" ST - Prestaciones a 50 Hz - 2 polos

Bomba	Código			Monofásica	Trifásica	CAUDAL												
		CV	KW			l/min	0	5	10	15	20	25	30	35	40	45	50	
							m³/h	0	0,3	0,6	0,9	1,2	1,5	1,8	2,1	2,4	2,7	3,0
ST05/13	ST0513	0,5	0,37	●	●	86	78	70	56	42	23							
ST05/19	ST0519	0,75	0,55	●	●	126	118	105	86	60	30							
ST05/26	ST0526	1	0,75	●	●	173	160	141	117	81	39							
ST05/38	ST0538	1,5	1,1	●	●	253	234	208	169	117	52							
ST05/49	ST0549	3	2,2	●	●	326	301	268	219	151	67							
ST07/15	ST0715	0,75	0,55	●	●	95	90	86	78	72	63	53	41	28				
ST07/20	ST0720	1	0,75	●	●	127	121	115	107	96	84	71	56	40				
ST07/30	ST0730	1,5	1,1	●	●	195	189	183	171	156	138	117	94	69				
ST07/36	ST0736	2	1,5	●	●	234	225	217	203	185	164	138	110	80				
ST10/07	ST1007	0,5	0,37	●	●	46	45	44	43	41	38	35	32	29	24	21		
ST10/10	ST1010	0,75	0,55	●	●	69	67	66	65	62	59	55	49	43	35	28		
ST10/14	ST1014	1	0,75	●	●	92	90	88	86	82	77	72	65	59	49	40		
ST10/20	ST1020	1,5	1,1	●	●	139	136	135	131	125	119	109	98	85	71	58		
ST10/28	ST1028	2	1,5	●	●	189	184	180	176	168	160	149	133	120	102	85		
ST10/40	ST1040	3	2,2	●	●	273			256	246	234	218	199	177	151	123		
ST10/52	ST1052	4	3	●	●	356			334	320	304	283	259	232	201	165		
ST13/08	ST1308	0,75	0,55	●	●	54	53	52	51	51	50	48	46	42	29	37		
ST13/11	ST1311	1	0,75	●	●	72	71	70	69	68	67	63	60	55	50	46		
ST13/16	ST1316	1,5	1,1	●	●	106	105	104	103	101	99	94	90	83	76	69		
ST13/21	ST1321	2	1,5	●	●	142	140	139	138	135	132	128	121	114	106	98		
ST13/32	ST1332	3	2,2	●	●	208	206	205	204	200	195	188	178	164	150	136		
ST13/42	ST1342	4	3	●	●	278				261	253	242	229	214	197	179		
ST18/07	ST1807	0,75	0,55	●	●	46						41	40	39	37	35		
ST18/09	ST1809	1	0,75	●	●	59						53	49	48	45	43		
ST18/14	ST1814	1,5	1,1	●	●	93						84	82	80	76	73		
ST18/18	ST1818	2	1,5	●	●	120						110	108	102	98	93		
ST18/27	ST1827	3	2,2	●	●	175						160	156	150	144	138		
ST18/35	ST1835	4	3	●	●	231						213	209	203	196	190		
ST18/44	ST1844	5	3,7	●	●	285						260	254	248	239	229		
ST18/48	ST1848	5,5	4	●	●	322						290	282	272	261	251		
ST25/08	ST2508	1	0,75	●	●	51							47	46	44	43		
ST25/12	ST2512	1,5	1,1	●	●	77							72	71	69	68		
ST25/16	ST2516	2	1,5	●	●	102							98	96	94	92		
ST25/24	ST2524	3	2,2	●	●	151							142	139	136	132		
ST25/32	ST2532	4	3	●	●	203							188	185	180	175		
ST25/44	ST2544	5,5	4	●	●	278							265	260	254	247		
ST35/07	ST3507	1	0,75	●	●	42												
ST35/10	ST3510	1,5	1,1	●	●	62												
ST35/14	ST3514	2	1,5	●	●	90												
ST35/20	ST3520	3	2,2	●	●	125												
ST35/27	ST3527	4	3	●	●	169												
ST35/34	ST3534	5	3,7	●	●	208												
ST35/36	ST3536	5,5	4	●	●	221												
ST35/49	ST3549	7,5	5,5	●	●	302												
ST40/06	ST4006	1,5	1,1	●	●	39												
ST40/08	ST4008	2	1,5	●	●	52												
ST40/13	ST4013	3	2,2	●	●	82												
ST40/17	ST4017	4	3	●	●	108												
ST40/21	ST4021	5	3,7	●	●	132												
ST40/23	ST4023	5,5	4	●	●	148												
ST40/32	ST4032	7,5	5,5	●	●	202												
ST40/42	ST4042	10	7,5	●	●	265												
ST60/07	ST6007	2	1,5	●	●	45												
ST60/10	ST6010	3	2,2	●	●	64												
ST60/14	ST6014	4	3	●	●	89												
ST60/17	ST6017	5	3,7	●	●	107												
ST60/19	ST6019	5,5	4	●	●	120												
ST60/26	ST6026	7,5	5,5	●	●	163												
ST60/35	ST6035	10	7,5	●	●	219												
ST80/08	ST8008	3	2,2	●	●	41												
ST80/11	ST8011	4	3	●	●	70												
ST80/13	ST8013	5	3,7	●	●	81												
ST80/15	ST8015	5,5	4	●	●	97												
ST80/20	ST8020	7,5	5,5	●	●	125												
ST80/27	ST8027	10	7,5	●	●	161												

Tolerancias ISO 9906 - Apéndice A

Electrobombas sumergidas de 4" ST - Prestaciones a 50 Hz - 2 polos

CAUDAL																				Bomba	Código			
60	70	80	90	100	110	120	130	140	150	160	180	200	220	240	260	280	300	320	360			400		
3,6	4,2	4,8	5,4	6,0	6,6	7,2	7,8	8,4	9,0	9,6	10,8	12,0	13,2	14,4	15,6	16,8	16,8	19,2	21,6	24,0				
																						ST05/13	ST0513	
																							ST05/19	ST0519
																							ST05/26	ST0526
																							ST05/38	ST0538
																							ST05/49	ST0549
																							ST07/15	ST0715
																							ST07/20	ST0720
																							ST07/30	ST0730
																							ST07/36	ST0736
																							ST10/07	ST1007
																							ST10/10	ST1010
																							ST10/14	ST1014
																							ST10/20	ST1020
																							ST10/28	ST1028
																							ST10/40	ST1040
																							ST10/52	ST1052
29	18																						ST13/08	ST1308
36	25																						ST13/11	ST1311
52	32																						ST13/16	ST1316
76	47																						ST13/21	ST1321
100	60																						ST13/32	ST1332
137	78																						ST13/42	ST1342
30	28	20	12	7																			ST18/07	ST1807
39	32	27	19	10																			ST18/09	ST1809
65	57	45	32	19																			ST18/14	ST1814
82	71	57	40	24																			ST18/18	ST1818
121	104	82	59	34																			ST18/27	ST1827
171	149	120	84	48																			ST18/35	ST1835
203	173	139	100	59																			ST18/44	ST1844
228	197	158	113	67																			ST18/48	ST1848
39	35	30	24	18	11																		ST25/08	ST2508
63	57	49	41	31	20																		ST25/12	ST2512
86	77	68	57	46	32																		ST25/16	ST2516
122	111	97	80	62	42																		ST25/24	ST2524
162	146	127	105	80	59																		ST25/32	ST2532
230	210	187	159	127	100																		ST25/44	ST2544
34	32	30	28	25	22	19	15	11	6														ST35/07	ST3507
50	48	43	40	37	32	28	22	17	10														ST35/10	ST3510
73	69	64	60	53	49	41	35	27	18														ST35/14	ST3514
100	95	89	81	74	66	57	48	38	27														ST35/20	ST3520
138	130	121	113	105	94	82	70	55	37														ST35/27	ST3527
170	162	147	137	125	112	96	82	65	45														ST35/34	ST3534
180	171	160	149	135	120	102	87	69	48														ST35/36	ST3536
246	234	222	209	193	172	151	124	96	66														ST35/49	ST3549
	37	36	34	33	32	31	30	28	26	25	21	16											ST40/06	ST4006
	49	48	47	45	42	41	40	38	36	32	28	23											ST40/08	ST4008
	77	75	72	70	67	62	80	56	51	48	38	29											ST40/13	ST4013
	100	100	98	95	91	89	84	80	75	71	56	44											ST40/17	ST4017
	120	120	117	114	111	107	103	98	93	82	68	52											ST40/21	ST4021
	137	137	134	131	128	121	118	111	100	91	76	58											ST40/23	ST4023
	187	187	182	177	170	163	156	149	132	122	101	77											ST40/32	ST4032
		239	232	225	216	208	198	188	175	163	135	105											ST40/42	ST4042
				37	36	36	34	33	32	31	28	25	22	18	14								ST60/07	ST6007
				54	53	52	50	48	46	44	41	36	32	26	20								ST60/10	ST6010
				76	74	72	69	67	64	62	56	49	43	35	28								ST60/14	ST6014
				90	88	86	83	80	77	74	67	59	51	42	32								ST60/17	ST6017
				102	98	97	94	91	90	89	76	68	58	48	37								ST60/19	ST6019
				136	132	129	124	120	115	111	100	87	75	61	48								ST60/26	ST6026
				183	178	173	167	162	155	149	134	118	111	82	64								ST60/35	ST6035
								41	40	39	36	34	32	30	27	24	23	20	15	12			ST80/08	ST8008
								57	56	55	51	48	45	43	39	36	33	30	24	17			ST80/11	ST8011
								67	65	64	60	57	53	50	46	43	40	36	29	21			ST80/13	ST8013
								79	77	76	72	68	64	60	56	53	47	45	36	26			ST80/15	ST8015
								102	100	99	93	88	82	78	73	69	61	59	47	36			ST80/20	ST8020
								130	127	125	120	114	109	102	96	89	81	73	57	39			ST80/27	ST8027

GAMA SUMERGIBLE



**Electrobombas sumergibles 4" con motor monofásico**

**GAMA SUMERGIBLE**

PARTE HIDRAULICA			MOTOR FRANKLIN			MOTOR COVERCO			
MODELO	CV	CODIGO	PVP (€)	MODELO	CODIGO 230V	PVP (€)	MODELO	CODIGO 230V	PVP (€)
ST05-13	0,5	ST0513	241,00	405 FM	680	495,00	405 CM	201900	309,00
ST05-19	0,75	ST0519	293,00	407 FM	681	528,00	407 CM	201901	323,00
ST05-26	1	ST0526	404,00	41 FM	682	570,00	41 CM	201902	347,00
ST05-38	1,5	ST0538	579,00	41,5 FM	683	653,00	41,5 CM	201903	377,00
ST05-49	3	ST0549	618,00	43 FM	685	1.007,00	43 CM	201905	567,00
ST07-15	0,75	ST0715	257,00	407 FM	681	528,00	407 CM	201901	323,00
ST07-20	1	ST0720	311,00	41 FM	682	570,00	41 CM	201902	347,00
ST07-30	1,5	ST0730	454,00	41,5 FM	683	653,00	41,5 CM	201903	377,00
ST07-36	2	ST0736	515,00	42 FM	684	797,00	42 CM	201904	442,00
ST10-07	0,5	ST1007	176,00	405 FM	680	495,00	405 CM	201900	309,00
ST10-10	0,75	ST1010	208,00	407 FM	681	528,00	407 CM	201901	323,00
ST10-14	1	ST1014	247,00	41 FM	682	570,00	41 CM	201902	347,00
ST10-20	1,5	ST1020	306,00	41,5 FM	683	653,00	41,5 CM	201903	377,00
ST10-28	2	ST1028	402,00	42 FM	684	797,00	42 CM	201904	442,00
ST10-40	3	ST1040	565,00	43 FM	685	1.007,00	43 CM	201905	567,00
ST13-08	0,75	ST1308	189,00	407 FM	681	528,00	407 CM	201901	323,00
ST13-11	1	ST1311	215,00	41 FM	682	570,00	41 CM	201902	347,00
ST13-16	1,5	ST1316	267,00	41,5 FM	683	653,00	41,5 CM	201903	377,00
ST13-21	2	ST1321	312,00	42 FM	684	797,00	42 CM	201904	442,00
ST13-32	3	ST1332	423,00	43 FM	685	1.007,00	43 CM	201905	567,00
ST18-07	0,75	ST1807	189,00	407 FM	681	528,00	407 CM	201901	323,00
ST18-09	1	ST1809	208,00	41 FM	682	570,00	41 CM	201902	347,00
ST18-14	1,5	ST1814	267,00	41,5 FM	683	653,00	41,5 CM	201903	377,00
ST18-18	2	ST1818	312,00	42 FM	684	797,00	42 CM	201904	442,00
ST18-27	3	ST1827	410,00	43 FM	685	1.007,00	43 CM	201905	567,00
ST25-08	1	ST2508	202,00	41 FM	682	570,00	41 CM	201902	347,00
ST25-12	1,5	ST2512	254,00	41,5 FM	683	653,00	41,5 CM	201903	377,00
ST25-16	2	ST2516	299,00	42 FM	684	797,00	42 CM	201904	442,00
ST25-24	3	ST2524	397,00	43 FM	685	1.007,00	43 CM	201905	567,00
ST35-07	1	ST3507	215,00	41 FM	682	570,00	41 CM	201902	347,00
ST35-10	1,5	ST3510	260,00	41,5 FM	683	653,00	41,5 CM	201903	377,00
ST35-14	2	ST3514	312,00	42 FM	684	797,00	42 CM	201904	442,00
ST35-20	3	ST3520	404,00	43 FM	685	1.007,00	43 CM	201905	567,00
ST40-06	1,5	ST4006	208,00	41,5 FM	683	653,00	41,5 CM	201903	377,00
ST40-08	2	ST4008	234,00	42 FM	684	797,00	42 CM	201904	442,00
ST40-13	3	ST4013	319,00	43 FM	685	1.007,00	43 CM	201905	567,00
ST60-07	2	ST6007	299,00	42 FM	684	797,00	42 CM	201904	442,00
ST60-10	3	ST6010	377,00	43 FM	685	1.007,00	43 CM	201905	567,00
ST80-08	3	ST8008	384,00	43 FM	685	1.007,00	43 CM	201905	567,00

**Electrobombas sumergibles 4" con motor trifásico**

PARTE HIDRAULICA			MOTOR FRANKLIN				MOTOR COVERCO		
MODELO	CV	CODIGO	PVP (€)	MODELO	CODIGO 400V	PVP (€)	MODELO	CODIGO 400V	PVP (€)
ST05-13	0,5	ST0513	241,00	405 F	2652	507,00	405 C	201906	299,00
ST05-19	0,75	ST0519	293,00	407 F	2653	514,00	407 C	201907	321,00
ST05-26	1	ST0526	404,00	41 F	2654	547,00	41 C	201908	342,00
ST05-38	1,5	ST0538	579,00	41,5 F	2655	635,00	41,5 C	201909	371,00
ST05-49	3	ST0549	618,00	43 F	2657	899,00	43 C	201911	494,00
ST07-15	0,75	ST0715	257,00	407 F	2653	514,00	407 C	201907	321,00
ST07-20	1	ST0720	311,00	41 F	2654	547,00	41 C	201908	342,00
ST07-30	1,5	ST0730	454,00	41,5 F	2655	635,00	41,5 C	201909	371,00
ST07-36	2	ST0736	515,00	42 F	2656	726,00	42 C	201910	406,00
ST10-07	0,5	ST1007	176,00	405 F	2652	507,00	405 C	201906	299,00
ST10-10	0,75	ST1010	208,00	407 F	2653	514,00	407 C	201907	321,00
ST10-14	1	ST1014	247,00	41 F	2654	547,00	41 C	201908	342,00
ST10-20	1,5	ST1020	306,00	41,5 F	2655	635,00	41,5 C	201909	371,00
ST10-28	2	ST1028	402,00	42 F	2656	726,00	42 C	201910	406,00
ST10-40	3	ST1040	565,00	43 F	2657	899,00	43 C	201911	494,00
ST10-52	4	ST1052	680,00	44 F	2658	1.071,00	44 C	201912	645,00
ST13-08	0,75	ST1308	189,00	407 F	2653	514,00	407 C	201907	321,00
ST13-11	1	ST1311	215,00	41 F	2654	547,00	41 C	201908	342,00
ST13-16	1,5	ST1316	267,00	41,5 F	2655	635,00	41,5 C	201909	371,00
ST13-21	2	ST1321	312,00	42 F	2656	726,00	42 C	201910	406,00
ST13-32	3	ST1332	423,00	43 F	2657	899,00	43 C	201911	494,00
ST13-42	4	ST1342	516,00	44 F	2658	1.071,00	44 C	201912	645,00
ST18-07	0,75	ST1807	189,00	407 F	2653	514,00	407 C	201907	321,00
ST18-09	1	ST1809	208,00	41 F	2654	547,00	41 C	201908	342,00
ST18-14	1,5	ST1814	267,00	41,5 F	2655	635,00	41,5 C	201909	371,00
ST18-18	2	ST1818	312,00	42 F	2656	726,00	42 C	201910	406,00
ST18-27	3	ST1827	410,00	43 F	2657	899,00	43 C	201911	494,00
ST18-35	4	ST1835	547,00	44 F	2658	1.071,00	44 C	201912	645,00
ST18-44	5	ST1844	651,00	45 F	2659	1.314,00	45,5 C	201913	858,00
ST18-48	5,5	ST1848	690,00	45,5 F	2660	1.421,00	45,5 C	201913	858,00
ST25-08	1	ST2508	202,00	41 F	2654	547,00	41 C	201908	342,00
ST25-12	1,5	ST2512	254,00	41,5 F	2655	635,00	41,5 C	201909	371,00
ST25-16	2	ST2516	299,00	42 F	2656	726,00	42 C	201910	406,00
ST25-24	3	ST2524	397,00	43 F	2657	899,00	43 C	201911	494,00
ST25-32	4	ST2532	534,00	44 F	2658	1.071,00	44 C	201912	645,00
ST25-44	5,5	ST2544	677,00	45,5 F	2660	1.421,00	45,5 C	201913	858,00
ST35-07	1	ST3507	215,00	41 F	2654	547,00	41 C	201908	342,00
ST35-10	1,5	ST3510	260,00	41,5 F	2655	635,00	41,5 C	201909	371,00
ST35-14	2	ST3514	312,00	42 F	2656	726,00	42 C	201910	406,00
ST35-20	3	ST3520	404,00	43 F	2657	899,00	43 C	201911	494,00
ST35-27	4	ST3527	508,00	44 F	2658	1.071,00	44 C	201912	645,00
ST35-34	5	ST3534	631,00	45 F	2659	1.314,00	45,5 C	201913	858,00
ST35-36	5,5	ST3536	670,00	45,5 F	2660	1.421,00	45,5 C	201913	858,00
ST35-49	7,5	ST3549	911,00	47,5 F	2661	1.648,00	47,5 C	201914	980,00
ST40-06	1,5	ST4006	208,00	41,5 F	2655	635,00	41,5 C	201909	371,00
ST40-08	2	ST4008	234,00	42 F	2656	726,00	42 C	201910	406,00
ST40-13	3	ST4013	319,00	43 F	2657	899,00	43 C	201911	494,00
ST40-17	4	ST4017	371,00	44 F	2658	1.071,00	44 C	201912	645,00
ST40-21	5	ST4021	436,00	45 F	2659	1.314,00	45,5 C	201913	858,00
ST40-23	5,5	ST4023	469,00	45,5 F	2660	1.421,00	45,5 C	201913	858,00
ST40-32	7,5	ST4032	605,00	47,5 F	2661	1.648,00	47,5 C	201914	980,00
ST40-42	10	ST4042	754,00	410 F	696	2.366,00	410 C	201915	1.246,00
ST60-07	2	ST6007	299,00	42 F	2656	726,00	42 C	201910	406,00
ST60-10	3	ST6010	377,00	43 F	2657	899,00	43 C	201911	494,00
ST60-14	4	ST6014	482,00	44 F	2658	1.071,00	44 C	201912	645,00
ST60-17	5	ST6017	579,00	45 F	2659	1.314,00	45,5 C	201913	858,00
ST60-19	5,5	ST6019	644,00	45,5 F	2660	1.421,00	45,5 C	201913	858,00
ST60-26	7,5	ST6026	872,00	47,5 F	2661	1.648,00	47,5 C	201914	980,00
ST60-35	10	ST6035	1.049,00	410 F	696	2.366,00	410 C	201915	1.246,00
ST80-08	3	ST8008	384,00	43 F	2657	899,00	43 C	201911	494,00
ST80-11	4	ST8011	495,00	44 F	2658	1.071,00	44 C	201912	645,00
ST80-13	5	ST8013	566,00	45 F	2659	1.314,00	45,5 C	201913	858,00
ST80-15	5,5	ST8015	638,00	45,5 F	2660	1.421,00	45,5 C	201913	858,00
ST80-20	7,5	ST8020	814,00	47,5 F	2661	1.648,00	47,5 C	201914	980,00
ST80-27	10	ST8027	976,00	410 F	696	2.366,00	410 C	201915	1.246,00

GAMA SUMERGIBLE

**Electrobombas sumergibles 4"**

**GAMA SUMERGIBLE**



MODELO	A	B (mm)	Peso (Kg)
ST05/13	1 ¼"	377	3,7
ST05/19	1 ¼"	481	4,7
ST05/26	1 ¼"	642	5,8
• ST05/38	1 ¼"	864	9,2
• ST05/49	1 ¼"	1105	12,5
ST07/15	1 ¼"	420	4,3
ST07/20	1 ¼"	510	5,3
ST07/30	1 ¼"	730	7,4
• ST07/36	1 ¼"	868	9,8
ST10/07	1 ¼"	271	2,8
ST10/10	1 ¼"	324	3,3
ST10/14	1 ¼"	394	3,9
ST10/20	1 ¼"	499	4,9
ST10/28	1 ¼"	639	6,2
• ST10/40	1 ¼"	950	10,5
• ST10/52	1 ¼"	1235	13,5
ST13/08	1 ¼"	289	2,9
ST13/11	1 ¼"	342	3,4
ST13/16	1 ¼"	430	4,2
ST13/21	1 ¼"	519	5,0
• ST13/32	1 ¼"	787	8,1
• ST13/42	1 ¼"	985	10,7
ST18/07	1 ¼"	301	3,0
ST18/09	1 ¼"	344	3,3
ST18/14	1 ¼"	452	4,1
ST18/18	1 ¼"	538	4,7
ST18/27	1 ¼"	805	7,2
• ST18/35	1 ¼"	972	8,9
• ST18/44	1 ¼"	1166	10,3
• ST18/48	1 ¼"	1291	10,9
ST25/08	1 ½" - 2"	345	3,3
ST25/12	1 ½" - 2"	433	4,1
ST25/16	1 ½" - 2"	542	5,0
ST25/24	1 ½" - 2"	815	7,6
• ST25/32	1 ½" - 2"	1003	9,7
• ST25/44	1 ½" - 2"	1334	12,2
ST35/07	2"	390	3,7
ST35/10	2"	483	4,6
ST35/14	2"	607	5,7
ST35/20	2"	831	7,5
ST35/27	2"	1086	10,6
• ST35/34	2"	1295	12,6
• ST35/36	2"	1356	13,2
• ST35/49	2"	1840	16,9
ST40/06	2"	356	3,4
ST40/08	2"	418	4,0
ST40/13	2"	473	5,5
ST40/17	2"	697	6,6
ST40/21	2"	859	7,8
ST40/23	2"	959	9,4
• ST40/32	2"	1276	12
• ST40/42	2"	1650	15,5
ST60/07	2"	534	5,3
ST60/10	2"	690	6,7
ST60/14	2"	989	8,6
ST60/17	2"	1092	10,1
ST60/19	2"	1233	12
• ST60/26	2"	1597	15,3
• ST60/35	2"	2165	19,6
ST80/08	2"	676	6,3
ST80/11	2"	880	8,1
ST80/13	2"	1013	9,3
ST80/15	2"	1149	10,5
• ST80/20	2"	1489	13,5
• ST80/27	2"	2020	18,5

• Estas bombas se suministran con el cuerpo de bomba en dos partes

**Electrobombas sumergibles 4" (rodetes flotantes)**

Altura max. (m) **290**

Caudal max. (l/min) **400**



<b>DOMÉSTICO</b>	<input type="checkbox"/>	<input type="checkbox"/>	<input type="checkbox"/>	<input type="checkbox"/>	<input type="checkbox"/>
<b>CIVIL</b>	<input type="checkbox"/>	<input type="checkbox"/>	<input type="checkbox"/>	<input type="checkbox"/>	<input type="checkbox"/>
<b>AGRICOLA</b>	<input type="checkbox"/>	<input type="checkbox"/>	<input type="checkbox"/>	<input type="checkbox"/>	<input type="checkbox"/>
<b>INDUSTRIAL</b>	<input type="checkbox"/>	<input type="checkbox"/>	<input type="checkbox"/>	<input type="checkbox"/>	<input type="checkbox"/>

Para Kits formado por bomba, motor, tapa pozo, cable eléctrico, cuerda, empalme y cuadro, completamente montados, CONSULTENOS.  
También disponibles bombas de 6" - 8" - 10"



**71029 PVC**  
Camisa en PVC para bombas de 4"  
**PVP € 220,00**

**APLICACIONES**

Electrobombas sumergibles de 4" multicelulares radiales o semiaxiales, para bombeos de aguas limpias en pozos profundos, diseñadas para aplicaciones domésticas, industriales, civiles o agrícolas, tales como llenado de depósitos, equipos de presión, riegos por aspersión, etc. Si la longitud del pozo fuese muy elevada (más de 50 m) se aconseja instalar otra válvula de retención a partir de esa profundidad para evitar los golpes de ariete. La bomba debe dejarse suficientemente suspendida en el pozo para evitar que aspire los lodos depositados en el fondo.

**FUNCIONAMIENTO**

- Fluido:** Aguas limpias no agresivas
- Temperatura máxima del líquido:** 40°
- Profundidad máxima de inmersión:** 350 m
- Máximo número de arranque por hora:** 20
- Máximo contenido en arena:** 50 g/m3
- Máximo diámetro de sólidos en suspensión:** 2 mm

**CARACTERÍSTICAS CONSTRUCTIVAS**

- CAMISA BOMBA:** Acero inoxidable AISI 304
- RODETES:** Noryl (tipo flotantes)
- DIFUSORES:** Policarbonato reforzado con fibra de vidrio
- CUERPOS ASPIRACIÓN E IMPULSIÓN:** Acero inoxidable AISI 304
- REJILLA ASPIRACIÓN:** Acero inoxidable AISI 304
- EJE BOMBA:** Acero inoxidable AISI 304
- PROTECCIÓN CABLE ELÉCTRICO:** Acero inoxidable AISI 304
- ACOPLAMIENTO ESTRIADO BOMBA-MOTOR:** Acero inoxidable 304
- VÁLVULA DE RETENCIÓN:** Acero inoxidable 304

**MOTOR ELÉCTRICO**

Motores sumergibles marca FRANKLIN, COVERCO o HIDROBEX. Para características técnicas de los mismos consultar en el apartado de motores sumergibles de 4" de este mismo catálogo. Cualquier motor debe ser equipado con cuadro eléctrico de protección.

**CONEXIONES**

- Ø impulsión 1 ¼ " (VS1-VS2-VS3-VS4)
- Ø impulsión 2 " (VS6-VS8-VS10-VS15)



**CAMISA ENFRIAMIENTO**

Necesaria cuando la velocidad del agua sobre la superficie del motor es insuficiente para su refrigeración. Ver Diagrama del caudal mínimo necesario para la refrigeración de un motor sumergido en el apartado INFORMACION TECNICA, para saber si es necesaria su instalación. Fabricada con tubo de hierro de Ø 127 mm (espesor 3mm) Se deberá indicar siempre modelo tanto de la bomba como del motor

**71029** Camisa en acero para bombas de 4" **PVP € 390,00**

Electrobombas sumergidas de 4" VS4 - Prestaciones a 50 Hz - 2 polos

Bomba	Código			Monofásica	Trifásica	CAUDAL												
		CV	KW			l/min	0	5	10	15	20	25	30	35	40	45	50	55
							m³/h	0	0,3	0,6	0,9	1,2	1,5	1,8	2,1	2,4	2,7	3,0
VS 1/13	VS0113	0,5	0,37	•	•	83	71	64	54	39	20	3						
VS 1/19	VS0119	0,75	0,55	•	•	118	104	94	80	57	30	5						
VS 1/26	VS0126	1	0,75	•	•	156	142	126	105	75	41	7						
VS 1/38	VS0138	1,5	1,1	•	•	241	215	193	162	117	63	9						
VS 1/42	VS0142	2	1,5	•	•	265	252	222	183	133	73	7						
VS 2/7	VS0207	0,5	0,37	•	•	45			44	43	40	37	35	30	25	20	14	
VS 2/10	VS0210	0,75	0,55	•	•	67			62	60	57	54	49	43	36	28	20	
VS 2/14	VS0214	1	0,75	•	•	94			88	85	80	75	68	60	50	39	27	
VS 2/20	VS0220	1,5	1,1	•	•	133			125	120	114	107	97	86	72	56	40	
VS 2/27	VS0227	2	1,5	•	•	189			176	164	154	145	132	115	97	75	53	
VS 2/39	VS0239	3	2,2	•	•	259			244	235	222	209	190	167	140	110	75	
VS 3/4	VS0304	0,5	0,37	•	•	30				27	26	25	24	23	21	20	18	
VS 3/7	VS0307	0,75	0,55	•	•	50				42	41	39	38	36	34	31	28	
VS 3/10	VS0310	1	0,75	•	•	68				60	58	56	54	53	48	44	40	
VS 3/15	VS0315	1,5	1,1	•	•	100				92	89	86	78	75	72	63	58	
VS 3/20	VS0320	2	1,5	•	•	133				119	118	115	107	98	95	84	73	
VS 3/30	VS0330	3	2,2	•	•	199				183	174	169	160	151	138	125	110	
VS 3/37	VS0337	4	3	•	•	245				225	219	211	202	184	174	157	139	
VS 4/4	VS0404	0,5	0,37	•	•	25						23	23	22	21	20	20	
VS 4/7	VS0407	0,75	0,55	•	•	45						40	39	38	36	35	33	
VS 4/10	VS0410	1	0,75	•	•	64						57	56	55	54	52	49	
VS 4/14	VS0414	1,5	1,1	•	•	89						80	78	77	75	72	68	
VS 4/18	VS0418	2	1,5	•	•	114						104	101	99	95	93	88	
VS 4/27	VS0427	3	2,2	•	•	170						154	151	148	145	139	133	
VS 4/32	VS0432	4	3		•	222						183	180	175	170	165	157	
VS 4/40	VS0440	5	3,7		•	252						229	225	223	220	212	196	
VS 4/44	VS0444	5,5	4		•	278						252	247	242	235	226	217	
VS 6/6	VS0606	1	0,75	•	•	36										33	33	32
VS 6/9	VS0609	1,5	1,1	•	•	53										49	48	48
VS 6/13	VS0613	2	1,5	•	•	77										74	73	72
VS 6/19	VS0619	3	2,2	•	•	110										105	104	103
VS 6/26	VS0626	4	3		•	150										143	141	139
VS 6/31	VS0631	5	3,7		•	185										177	175	172
VS 6/34	VS0634	5,5	4		•	200										192	189	185
VS 6/45	VS0645	7,5	5,5		•	269										257	253	249
VS 8/4	VS0804	1	0,75	•	•	25												
VS 8/6	VS0806	1,5	1,1	•	•	38												
VS 8/9	VS0809	2	1,5	•	•	57												
VS 8/14	VS0814	3	2,2	•	•	88												
VS 8/18	VS0818	4	3		•	113												
VS 8/21	VS0821	5	3,7		•	137												
VS 8/23	VS0823	5,5	4		•	150												
VS 8/32	VS0832	7,5	5,5		•	206												
VS 8/42	VS0842	10	7,5		•	273												
VS 10/5	VS1005	1,5	1,1	•	•	30												
VS 10/7	VS1007	2	1,5	•	•	42												
VS 10/11	VS1011	3	2,2	•	•	64												
VS 10/14	VS1014	4	3		•	82												
VS 10/17	VS1017	5	3,7		•	101												
VS 10/18	VS1018	5,5	4		•	107												
VS 10/25	VS1025	7,5	5,5		•	150												
VS 10/32	VS1032	10	7,5		•	194												
VS 15/8	VS1508	3	2,2	•	•	46												
VS 15/11	VS1511	4	3		•	63												
VS 15/15	VS1515	5,5	4		•	87												
VS 15/20	VS1520	7,5	5,5		•	121												
VS 15/28	VS1528	10	7,5		•	165												

Ejecución flotante

Tolerancias ISO 9906 - Apéndice A



Electrobombas sumergidas de 4" VS4 - Prestaciones a 50 Hz - 2 polos

CAUDAL																		Bomba	Código				
60	70	80	90	100	110	120	130	140	150	160	180	200	220	240	260	280	320			360	400		
3,6	4,2	4,8	5,4	6,0	6,6	7,2	7,8	8,4	9,0	9,6	10,8	12,0	13,2	14,4	15,6	16,8	19,2	21,6	24,0				
																					<b>VS 1/13</b>	VS0113	
																						<b>VS 1/19</b>	VS0119
																						<b>VS 1/26</b>	VS0126
																						<b>VS 1/38</b>	VS0138
																						<b>VS 1/42</b>	VS0142
7																						<b>VS 2/7</b>	VS0207
10																						<b>VS 2/10</b>	VS0210
14																						<b>VS 2/14</b>	VS0214
17																						<b>VS 2/20</b>	VS0220
20																						<b>VS 2/27</b>	VS0227
23																						<b>VS 2/39</b>	VS0239
16	12																					<b>VS 3/4</b>	VS0304
25	18																					<b>VS 3/7</b>	VS0307
35	27																					<b>VS 3/10</b>	VS0310
52	33																					<b>VS 3/15</b>	VS0315
66	50																					<b>VS 3/20</b>	VS0320
98	67																					<b>VS 3/30</b>	VS0330
126	81																					<b>VS 3/37</b>	VS0337
19	17	14	11	8																		<b>VS 4/4</b>	VS0404
32	28	23	20	14																		<b>VS 4/7</b>	VS0407
47	42	35	28	19																		<b>VS 4/10</b>	VS0410
65	59	50	40	26																		<b>VS 4/14</b>	VS0414
85	80	64	50	34																		<b>VS 4/18</b>	VS0418
127	114	95	75	50																		<b>VS 4/27</b>	VS0427
150	135	113	90	60																		<b>VS 4/32</b>	VS0432
189	166	141	113	75																		<b>VS 4/40</b>	VS0440
207	185	155	124	83																		<b>VS 4/44</b>	VS0444
32	31	30	28	26	24	22	19	16	13													<b>VS 6/6</b>	VS0606
47	46	44	41	39	35	32	27	23	17													<b>VS 6/9</b>	VS0609
71	69	66	63	60	55	50	44	38	32													<b>VS 6/13</b>	VS0613
102	99	95	90	85	78	72	62	52	41													<b>VS 6/19</b>	VS0619
137	132	126	120	110	100	90	76	63	49													<b>VS 6/26</b>	VS0626
169	164	155	146	136	123	110	93	76	58													<b>VS 6/31</b>	VS0631
182	175	165	155	145	131	118	100	83	64													<b>VS 6/34</b>	VS0634
245	235	223	208	191	173	155	134	113	93													<b>VS 6/45</b>	VS0645
24	24	23	23	22	21	20	18	17	15	14	10	8										<b>VS 8/4</b>	VS0804
36	36	35	35	33	31	30	28	26	24	21	15	10										<b>VS 8/6</b>	VS0806
54	53	52	50	49	47	45	42	39	35	32	24	15										<b>VS 8/9</b>	VS0809
85	83	80	78	75	71	68	64	60	54	48	36	22										<b>VS 8/14</b>	VS0814
108	106	104	101	92	90	88	81	75	70	61	46	32										<b>VS 8/18</b>	VS0818
131	130	129	126	121	116	111	104	97	90	81	62	40										<b>VS 8/21</b>	VS0821
141	138	137	131	126	120	115	107	100	91	82	64	41										<b>VS 8/23</b>	VS0823
193	189	185	179	173	165	158	149	140	127	117	90	59										<b>VS 8/32</b>	VS0832
252	250	245	237	227	216	206	193	181	165	150	116	82										<b>VS 8/42</b>	VS0842
			27	26	26	25	24	23	22	21	18	16	13	11	8	5						<b>VS 10/5</b>	VS1005
			38	37	36	34	33	33	31	30	27	23	20	16	12	8						<b>VS 10/7</b>	VS1007
			58	56	54	53	51	50	47	45	40	35	29	23	18	11						<b>VS 10/11</b>	VS1011
			74	72	70	68	66	65	61	58	53	45	38	32	24	20						<b>VS 10/14</b>	VS1014
			92	90	88	86	84	82	79	75	68	59	51	43	34	22						<b>VS 10/17</b>	VS1017
			99	97	95	92	90	87	83	80	72	63	54	45	36	26						<b>VS 10/18</b>	VS1018
			137	134	131	128	125	121	117	112	103	91	80	68	55	39						<b>VS 10/25</b>	VS1025
			179	175	171	167	162	157	152	145	133	120	105	91	74	55						<b>VS 10/32</b>	VS1032
								37	36	34	33	32	30	28	26	25	21	16	10			<b>VS 15/8</b>	VS1508
								50	48	45	43	41	38	36	34	30	26	19	11			<b>VS 15/11</b>	VS1511
								76	72	65	61	58	54	50	48	45	39	28	15			<b>VS 15/15</b>	VS1515
								100	95	91	86	81	75	69	64	58	50	37	18			<b>VS 15/20</b>	VS1520
								139	130	121	112	105	97	89	83	74	62	45	25			<b>VS 15/28</b>	VS1528

Tolerancias ISO 9906 - Apéndice A

GAMA SUMERGIBLE

**Electrobombas sumergibles 4" con motor monofásico**

**GAMA SUMERGIBLE**

PARTE HIDRAULICA				MOTOR FRANKLIN			MOTOR COVERCO		
MODELO	CV	CODIGO	PVP (€)	MODELO	CODIGO 230V	PVP (€)	MODELO	CODIGO 230V	PVP (€)
VS 1/13	0,5	VS0113	234,00	405 FM	680	495,00	405 CM	201900	309,00
VS 1/19	0,75	VS0119	264,00	407 FM	681	528,00	407 CM	201901	323,00
VS 1/26	1	VS0126	332,00	41 FM	682	570,00	41 CM	201902	347,00
VS 1/38	1,5	VS0138	418,00	41,5 FM	683	653,00	41,5 CM	201903	377,00
VS 1/42	2	VS0142	446,00	42 FM	684	797,00	42 CM	201904	442,00
VS 2/7	0,5	VS0207	196,00	405 FM	680	495,00	405 CM	201900	309,00
VS 2/10	0,75	VS0210	208,00	407 FM	681	528,00	407 CM	201901	323,00
VS 2/14	1	VS0214	232,00	41 FM	682	570,00	41 CM	201902	347,00
VS 2/20	1,5	VS0220	276,00	41,5 FM	683	653,00	41,5 CM	201903	377,00
VS 2/27	2	VS0227	329,00	42 FM	684	797,00	42 CM	201904	442,00
VS 2/39	3	VS0239	412,00	43 FM	685	1.007,00	43 CM	201905	567,00
VS 3/4	0,5	VS0304	184,00	405 FM	680	495,00	405 CM	201900	309,00
VS 3/07	0,75	VS0307	206,00	407 FM	681	528,00	407 CM	201901	323,00
VS 3/10	1	VS0310	223,00	41 FM	682	570,00	41 CM	201902	347,00
VS 3/15	1,5	VS0315	259,00	41,5 FM	683	653,00	41,5 CM	201903	377,00
VS 3/20	2	VS0320	297,00	42 FM	684	797,00	42 CM	201904	442,00
VS 3/30	3	VS0330	398,00	43 FM	685	1.007,00	43 CM	201905	567,00
VS 4/4	0,5	VS0404	184,00	405 FM	680	495,00	405 CM	201900	309,00
VS 4/7	0,75	VS0407	206,00	407 FM	681	528,00	407 CM	201901	323,00
VS 4/10	1	VS0410	222,00	41 FM	682	570,00	41 CM	201902	347,00
VS 4/14	1,5	VS0414	253,00	41,5 FM	683	653,00	41,5 CM	201903	377,00
VS 4/18	2	VS0418	283,00	42 FM	684	797,00	42 CM	201904	442,00
VS 4/27	3	VS0427	367,00	43 FM	685	1.007,00	43 CM	201905	567,00
VS 6/6	1	VS0606	216,00	41 FM	682	570,00	41 CM	201902	347,00
VS 6/9	1,5	VS0609	243,00	41,5 FM	683	653,00	41,5 CM	201903	377,00
VS 6/13	2	VS0613	286,00	42 FM	684	797,00	42 CM	201904	442,00
VS 6/19	3	VS0619	356,00	43 FM	685	1.007,00	43 CM	201905	567,00
VS 8/4	1	VS0804	195,00	41 FM	682	570,00	41 CM	201902	347,00
VS 8/6	1,5	VS0806	213,00	41,5 FM	683	653,00	41,5 CM	201903	377,00
VS 8/9	2	VS0809	241,00	42 FM	684	797,00	42 CM	201904	442,00
VS 8/14	3	VS0814	299,00	43 FM	685	1.007,00	43 CM	201905	567,00
VS 10/5	1,5	VS1005	256,00	41,5 FM	683	653,00	41,5 CM	201903	377,00
VS 10/7	2	VS1007	288,00	42 FM	684	797,00	42 CM	201904	442,00
VS 10/11	3	VS1011	374,00	43 FM	685	1.007,00	43 CM	201905	567,00
VS 15/8	3	VS1508	351,00	43 FM	685	1.007,00	43 CM	201905	567,00

**Electrobombas sumergibles 4" con motor trifásico**

PARTE HIDRAULICA				MOTOR FRANKLIN			MOTOR COVERCO		
MODELO	CV	CODIGO	PVP (€)	MODELO	CODIGO 400V	PVP (€)	MODELO	CODIGO 400V	PVP (€)
VS 1/13	0,5	VS0113	234,00	405 F	2652	507,00	405 C	201906	299,00
VS 1/19	0,75	VS0119	264,00	407 F	2653	514,00	407 C	201907	321,00
VS 1/26	1	VS0126	332,00	41 F	2654	547,00	41 C	201908	342,00
VS 1/38	1,5	VS0138	418,00	41,5 F	2655	635,00	41,5 C	201909	371,00
VS 1/42	2	VS0142	446,00	42 F	2656	726,00	42 C	201910	406,00
VS 2/7	0,5	VS0207	196,00	405 F	2652	507,00	405 C	201906	299,00
VS 2/10	0,75	VS0210	208,00	407 F	2653	514,00	407 C	201907	321,00
VS 2/14	1	VS0214	232,00	41 F	2654	547,00	41 C	201908	342,00
VS 2/20	1,5	VS0220	276,00	41,5 F	2655	635,00	41,5 C	201909	371,00
VS 2/27	2	VS0227	329,00	42 F	2656	726,00	42 C	201910	406,00
VS 2/39	3	VS0239	412,00	43 F	2657	899,00	43 C	201911	494,00
VS 3/4	0,5	VS0304	184,00	405 F	2652	507,00	405 C	201906	299,00
VS 3/07	0,75	VS0307	206,00	407 F	2653	514,00	407 C	201907	321,00
VS 3/10	1	VS0310	223,00	41 F	2654	547,00	41 C	201908	342,00
VS 3/15	1,5	VS0315	259,00	41,5 F	2655	635,00	41,5 C	201909	371,00
VS 3/20	2	VS0320	297,00	42 F	2656	726,00	42 C	201910	406,00
VS 3/30	3	VS0330	398,00	43 F	2657	899,00	43 C	201911	494,00
VS 3/37	4	VS0337	463,00	44 F	2658	1.071,00	44 C	201912	645,00
VS 4/4	0,5	VS0404	184,00	405 F	2652	507,00	405 C	201906	299,00
VS 4/7	0,75	VS0407	206,00	407 F	2653	514,00	407 C	201907	321,00
VS 4/10	1	VS0410	222,00	41 F	2654	547,00	41 C	201908	342,00
VS 4/14	1,5	VS0414	253,00	41,5 F	2655	635,00	41,5 C	201909	371,00
VS 4/18	2	VS0418	283,00	42 F	2656	726,00	42 C	201910	406,00
VS 4/27	3	VS0427	367,00	43 F	2657	899,00	43 C	201911	494,00
VS 4/32	4	VS0432	426,00	44 F	2658	1.071,00	44 C	201912	645,00
VS 4/40	5	VS0440	488,00	45 F	2659	1.314,00	45,5 C	201913	858,00
VS 4/44	5,5	VS0444	519,00	45,5 F	2660	1.421,00	45,5 C	201913	858,00
VS 6/6	1	VS0606	216,00	41 F	2654	547,00	41 C	201908	342,00
VS 6/9	1,5	VS0609	243,00	41,5 F	2655	635,00	41,5 C	201909	371,00
VS 6/13	2	VS0613	286,00	42 F	2656	726,00	42 C	201910	406,00
VS 6/19	3	VS0619	356,00	43 F	2657	899,00	43 C	201911	494,00
VS 6/26	4	VS0626	420,00	44 F	2658	1.071,00	44 C	201912	645,00
VS 6/31	5	VS0631	476,00	45 F	2659	1.314,00	45,5 C	201913	858,00
VS 6/34	5,5	VS0634	510,00	45,5 F	2660	1.421,00	45,5 C	201913	858,00
VS 6/45	7,5	VS0645	656,00	47,5 F	2661	1.648,00	47,5 C	201914	980,00
VS 8/4	1	VS0804	195,00	41 F	2654	547,00	41 C	201908	342,00
VS 8/6	1,5	VS0806	213,00	41,5 F	2655	635,00	41,5 C	201909	371,00
VS 8/9	2	VS0809	241,00	42 F	2656	726,00	42 C	201910	406,00
VS 8/14	3	VS0814	299,00	43 F	2657	899,00	43 C	201911	494,00
VS 8/18	4	VS0818	345,00	44 F	2658	1.071,00	44 C	201912	645,00
VS 8/21	5	VS0821	380,00	45 F	2659	1.314,00	45,5 C	201913	858,00
VS 8/23	5,5	VS0823	399,00	45,5 F	2660	1.421,00	45,5 C	201913	858,00
VS 8/32	7,5	VS0832	500,00	47,5 F	2661	1.648,00	47,5 C	201914	980,00
VS 8/42	10	VS0842	604,00	410 F	696	2.366,00	410 C	201915	1.246,00
VS 10/5	1,5	VS1005	256,00	41,5 F	2655	635,00	41,5 C	201909	371,00
VS 10/7	2	VS1007	288,00	42 F	2656	726,00	42 C	201910	406,00
VS 10/11	3	VS1011	374,00	43 F	2657	899,00	43 C	201911	494,00
VS 10/14	4	VS1014	437,00	44 F	2658	1.071,00	44 C	201912	645,00
VS 10/17	5	VS1017	504,00	45 F	2659	1.314,00	45,5 C	201913	858,00
VS 10/18	5,5	VS1018	524,00	45,5 F	2660	1.421,00	45,5 C	201913	858,00
VS 10/25	7,5	VS1025	672,00	47,5 F	2661	1.648,00	47,5 C	201914	980,00
VS 10/32	10	VS1032	853,00	410 F	696	2.366,00	410 C	201915	1.246,00
VS 15/8	3	VS1508	351,00	43 F	2657	899,00	43 C	201911	494,00
VS 15/11	4	VS1511	438,00	44 F	2658	1.071,00	44 C	201912	645,00
VS 15/15	5,5	VS1515	573,00	45,5 F	2660	1.421,00	45,5 C	201913	858,00
VS 15/20	7,5	VS1520	800,00	47,5 F	2661	1.648,00	47,5 C	201914	980,00
VS 15/28	10	VS1528	915,00	410 F	696	2.366,00	410 C	201915	1.246,00

GAMA SUMERGIBLE

**Electrobombas sumergibles 4"**

**GAMA SUMERGIBLE**



MODELO	A	B (mm)	Peso (Kg)
VS 1/13	1 ¼"	420	4,5
VS 1/19	1 ¼"	528	5,6
VS 1/26	1 ¼"	680	7,4
VS 1/38	1 ¼"	921	10,0
VS 1/42	1 ¼"	1001	10,9
VS 2/7	1 ¼"	314	3,4
VS 2/10	1 ¼"	367	4,0
VS 2/14	1 ¼"	438	4,6
VS 2/20	1 ¼"	542	15,0
VS 2/27	1 ¼"	695	17,3
VS 2/39	1 ¼"	934	19,5
VS 3/4	1 ¼"	277	2,9
VS 3/7	1 ¼"	343	3,5
VS 3/10	1 ¼"	410	4,2
VS 3/15	1 ¼"	518	5,0
VS 3/20	1 ¼"	628	6,0
VS 3/30	1 ¼"	876	8,6
VS 3/37	1 ¼"	1060	10,2
VS 4/4	1 ¼"	278	2,9
VS 4/7	1 ¼"	343	3,5
VS 4/10	1 ¼"	411	4,2
VS 4/14	1 ¼"	498	5,1
VS 4/18	1 ¼"	588	5,9
VS 4/27	1 ¼"	784	7,2
VS 4/32	1 ¼"	953	9,2
VS 4/40	1 ¼"	1128	10,5
VS 4/44	1 ¼"	1219	11,8
VS 6/6	2"	371	3,2
VS 6/9	2"	461	4,0
VS 6/13	2"	612	5,3
VS 6/19	2"	821	7,3
VS 6/26	2"	1031	8,7
VS 6/31	2"	1212	10,2
VS 6/34	2"	1303	10,9
VS 6/45	2"	1631	14,1
VS 8/4	2"	311	2,9
VS 8/6	2"	371	3,2
VS 8/9	2"	461	4,0
VS 8/14	2"	643	5,4
VS 8/18	2"	493	6,6
VS 8/21	2"	883	7,6
VS 8/23	2"	934	7,7
VS 8/32	2"	1245	10,1
VS 8/42	2"	1576	12,8
VS 10/5	2"	440	3,7
VS 10/7	2"	541	4,4
VS 10/11	2"	773	6,3
VS 10/14	2"	923	7,6
VS 10/17	2"	1102	8,9
VS 10/18	2"	1153	9,4
VS 10/25	2"	1536	12,4
VS 10/32	2"	1918	15,8
VS 15/8	2"	686	5,4
VS 15/11	2"	907	6,9
VS 15/15	2"	1202	9,0
VS 15/20	2"	1570	11,6
VS 15/28	2"	2159	15,8

**Electrobombas sumergibles 4" INOX**

Altura max. (m) **335**

Caudal max. (l/min) **300**



**APLICACIONES**

Electrobombas sumergibles de 4" multicelulares radiales o semiaxiales, para bombeos de aguas limpias en pozos profundos, diseñadas para aplicaciones domésticas, industriales, civiles o agrícolas, tales como llenado de depósitos, equipos de presión, riegos por aspersión, etc. Construidas totalmente en acero inoxidable y por consiguiente muy resistentes a la corrosión. Provistas de válvula de retención. Si la longitud del pozo fuese muy elevada (más de 50 m) se aconseja instalar otra válvula de retención a partir de esa profundidad para evitar los golpes de ariete. La bomba debe dejarse suficientemente suspendida en el pozo para evitar que aspire los lodos depositados en el fondo.

**FUNCIONAMIENTO**

- Fluido:** Aguas limpias no agresivas
- Temperatura máxima del líquido:** 30°
- Profundidad máxima de inmersión:** 350 m
- Máximo número de arranque por hora:** 20
- Máximo contenido en arena:** 50 g/m<sup>3</sup>
- Máximo diámetro de sólidos en suspensión:** 2 mm

**CARACTERÍSTICAS CONSTRUCTIVAS**

- TIRANTE BOMBA:** Acero inoxidable AISI 304
- RODETES:** Acero inoxidable AISI 304
- DIFUSORES:** Acero inoxidable AISI 304
- CUERPOS ASPIRACIÓN E IMPULSIÓN:** Acero inoxidable AISI 304
- REJILLA ASPIRACIÓN:** Acero inoxidable AISI 304
- EJE BOMBA:** Acero inoxidable AISI 431
- PROTECCIÓN CABLE ELÉCTRICO:** Acero inoxidable
- ACOPLAMIENTO ESTRIADO BOMBA-MOTOR:** Acero inoxidable
- ANILLA DE ELEVACIÓN:** Incluidas
- VÁLVULA DE RETENCIÓN:** Acero inoxidable AISI 304

**MOTOR ELÉCTRICO**

Motores sumergibles marca FRANKLIN o HIDROBEX. Para características técnicas de los mismos consultar en el apartado de motores sumergibles de 4" de este mismo catálogo. Cualquier motor debe ser equipado con cuadro eléctrico de protección.

**CONEXIONES**

- Ø impulsión 1 ¼ " (SP05-SP10-SP18)
- Ø impulsión 1 ½ " (SP25)
- Ø impulsión 2 " (SP40-SP70)

**CAMISA ENFRIAMIENTO**

Necesaria cuando la velocidad del agua sobre la superficie del motor es insuficiente para su refrigeración. Ver Diagrama del caudal mínimo necesario para la refrigeración de un motor sumergido en el apartado INFORMACION TECNICA, para saber si es necesaria su instalación. Fabricada con tubo de hierro de Ø 127 mm (espesor 3mm) Se deberá indicar siempre modelo tanto de la bomba como del motor

**71029** Camisa en acero para bombas de 4" **PVP € 390,00**



<b>DOMÉSTICO</b>	<input type="checkbox"/>	<input type="checkbox"/>	<input type="checkbox"/>	<input type="checkbox"/>	<input type="checkbox"/>
<b>CIVIL</b>	<input type="checkbox"/>	<input type="checkbox"/>	<input type="checkbox"/>	<input type="checkbox"/>	<input type="checkbox"/>
<b>AGRICOLA</b>	<input type="checkbox"/>	<input type="checkbox"/>	<input type="checkbox"/>	<input type="checkbox"/>	<input type="checkbox"/>
<b>INDUSTRIAL</b>	<input type="checkbox"/>	<input type="checkbox"/>	<input type="checkbox"/>	<input type="checkbox"/>	<input type="checkbox"/>

Para Kits formado por bomba, motor, tapa pozo, cable eléctrico, cuerda, empalme y cuadro, completamente montados, CONSULTENOS.

También disponibles bombas de 6" - 8" - 10"



**71029 PVC**  
Camisa en PVC para bombas de 4"  
**PVP € 220,00**



**Electrobombas sumergidas de 4" SP - Prestaciones a 50 Hz - 2 polos**

**GAMA SUMERGIBLE**

Bomba	Código			Monofásica	Trifásica	l/min m <sup>3</sup> /h	CAUDAL									
		CV	KW				0	5	10	15	20	25	30	35	40	45
							0	0,3	0,6	0,9	1,2	1,5	1,8	2,1	2,4	2,7
<b>SP05/14</b>	SP0514	0,5	0,37	•	•	78	75	68	55	38	21					
<b>SP05/21</b>	SP0521	0,75	0,55	•	•	118	111	100	81	58	30					
<b>SP05/28</b>	SP0528	1	0,75	•	•	158	151	138	111	79	42					
<b>SP05/36</b>	SP0536	1,5	1,1	•	•	205	196	175	144	103	54					
<b>SP05/42</b>	SP0542	1,5	1,1	•	•	238	227	203	168	118	67					
<b>SP05/50</b>	SP0550	2	1,5	•	•	283	271	246	199	140	72					
<b>SP05/57</b>	SP0557	3	2,2	•	•	322	310	282	227	160	88					
<b>SP10/09</b>	SP1009	0,5	0,37	•	•	52	50	49	48	45	42	38	33	27		
<b>SP10/13</b>	SP1013	0,75	0,55	•	•	76	73	70	68	64	59	53	46	37		
<b>SP10/18</b>	SP1018	1	0,75	•	•	104	100	97	94	89	82	74	63	51		
<b>SP10/23</b>	SP1023	1,5	1,1	•	•	136	132	128	124	117	109	98	85	69		
<b>SP10/33</b>	SP1033	2	1,5	•	•	196	191	186	182	172	159	143	124	101		
<b>SP10/40</b>	SP1040	3	2,2	•	•	235	229	223	217	205	190	170	147	119		
<b>SP10/48</b>	SP1048	3	2,2	•	•	280	273	267	261	246	227	205	178	144		
<b>SP10/55</b>	SP1055	4	3		•	320	311	302	293	275	249	217	180	140		
<b>SP10/65</b>	SP1065	4	3		•	377	366	355	345	323	294	260	220	175		
<b>SP18/06</b>	SP1806	0,5	0,37	•	•	38					33	32	31	30	28	
<b>SP18/09</b>	SP1809	0,75	0,55	•	•	57					49	47	46	43	41	
<b>SP18/12</b>	SP1812	1	0,75	•	•	77					66	64	62	58	56	
<b>SP18/15</b>	SP1815	1,5	1,1	•	•	97					85	83	80	77	74	
<b>SP18/18</b>	SP1818	1,5	1,1	•	•	116					101	97	94	90	85	
<b>SP18/25</b>	SP1825	2	1,5	•	•	160					139	134	129	123	117	
<b>SP18/33</b>	SP1833	3	2,2	•	•	211					183	177	171	164	155	
<b>SP18/45</b>	SP1845	4	3		•	288					250	242	234	224	213	
<b>SP18/52</b>	SP1852	5	3,7		•	334					291	282	272	261	247	
<b>SP18/60</b>	SP1860	5,5	4		•	384					336	325	312	297	280	
<b>SP25/06</b>	SP2506	0,75	0,75	•	•	H (m) 25						23	22	21	20	
<b>SP25/08</b>	SP2508	1	0,75	•	•	51						45	44	43	42	
<b>SP25/12</b>	SP2512	1,5	1,1	•	•	77						68	67	66	64	
<b>SP25/17</b>	SP2517	2	1,5	•	•	108						96	94	92	90	
<b>SP25/25</b>	SP2525	3	2,2	•	•	157						138	136	133	130	
<b>SP25/33</b>	SP2533	4	3		•	209						184	180	176	172	
<b>SP25/38</b>	SP2538	5	3,7		•	242						212	208	203	199	
<b>SP25/44</b>	SP2544	5,5	4		•	279						247	242	237	231	
<b>SP25/52</b>	SP2552	7,5	5,5		•	332						291	285	279	273	
<b>SP25/60</b>	SP2560	7,5	5,5		•	375						327	320	312	304	
<b>SP40/07</b>	SP4007	1,5	1,1	•	•	41								39	38	
<b>SP40/10</b>	SP4010	2	1,5	•	•	58								54	53	
<b>SP40/12</b>	SP4012	3	2,2	•	•	71								65	64	
<b>SP40/15</b>	SP4015	3	2,2	•	•	88								80	79	
<b>SP40/18</b>	SP4018	4	3		•	104								98	96	
<b>SP40/21</b>	SP4021	5	3,7		•	122								114	112	
<b>SP40/25</b>	SP4025	5,5	4		•	144								133	131	
<b>SP40/30</b>	SP4030	7,5	5,5		•	174								163	160	
<b>SP40/37</b>	SP4037	7,5	5,5		•	215								199	196	
<b>SP40/44</b>	SP4040	10	7,5		•	256								240	236	
<b>SP40/50</b>	SP4050	10	7,5		•	290								269	266	
<b>SP70/05</b>	SP7005	2	1,5	•	•	33										
<b>SP70/07</b>	SP7007	3	2,2	•	•	46										
<b>SP70/10</b>	SP7010	4	3		•	65										
<b>SP70/13</b>	SP7013	5,5	4		•	84										
<b>SP70/18</b>	SP7018	7,5	5,5		•	117										
<b>SP70/25</b>	SP7025	10	7,5		•	163										

Tolerancias ISO 9906 - Apéndice A

Electrobombas sumergidas de 4" SP - Prestaciones a 50 Hz - 2 polos

CAUDAL																		Bomba	Código	
50	60	70	80	90	100	110	120	130	140	150	160	180	200	225	250	275	300			
3,0	3,6	4,2	4,8	5,4	6,0	6,6	7,2	7,8	8,4	9,0	9,6	10,8	12,0	13,5	15,0	16,5	18,0			
																			SP05/14	SP0514
																			SP05/21	SP0521
																			SP05/28	SP0528
																			SP05/36	SP0536
																			SP05/42	SP0542
																			SP05/50	SP0550
																			SP05/57	SP0557
																			SP10/09	SP1009
																			SP10/13	SP1013
																			SP10/18	SP1018
																			SP10/23	SP1023
																			SP10/33	SP1033
																			SP10/40	SP1040
																			SP10/48	SP1048
																			SP10/55	SP1055
																			SP10/65	SP1065
26	21	14																	SP18/06	SP1806
38	30	19																	SP18/09	SP1809
52	42	28																	SP18/12	SP1812
69	57	40																	SP18/15	SP1815
80	67	45																	SP18/18	SP1818
110	90	61																	SP18/25	SP1825
145	118	80																	SP18/33	SP1833
199	162	110																	SP18/45	SP1845
230	184	124																	SP18/52	SP1852
260	210	143																	SP18/60	SP1860
20	19	17	15	12	10														SP25/06	SP2506
41	39	36	32	28	23														SP25/08	SP2508
63	60	56	51	44	37														SP25/12	SP2512
88	83	77	70	62	53														SP25/17	SP2517
127	121	113	103	90	78														SP25/25	SP2525
168	159	149	137	122	105														SP25/33	SP2533
194	184	172	158	142	123														SP25/38	SP2538
226	215	202	187	166	143														SP25/44	SP2544
267	253	237	218	195	166														SP25/52	SP2552
296	279	261	242	219	192														SP25/60	SP2560
38	37	36	35	34	33	32	32	30	28	26	24	18							SP40/07	SP4007
52	51	49	48	47	46	44	43	40	38	35	32	25							SP40/10	SP4010
63	61	60	58	56	55	53	52	49	47	43	40	31							SP40/12	SP4012
78	76	74	72	70	68	66	64	60	57	53	49	38							SP40/15	SP4015
95	93	90	88	86	84	81	79	75	72	66	60	46							SP40/18	SP4018
111	107	105	102	100	98	95	93	89	85	78	72	55							SP40/21	SP4021
129	126	122	119	116	114	111	108	103	98	91	84	64							SP40/25	SP4025
157	154	149	145	142	139	135	132	126	120	111	102	79							SP40/30	SP4030
194	188	183	177	173	169	164	160	152	145	133	122	93							SP40/37	SP4037
232	224	217	212	207	203	197	192	183	175	161	148	112							SP40/44	SP4040
261	254	247	241	236	231	225	219	209	199	183	168	127							SP40/50	SP4050
					32	31	31	30	30	29	29	28	26	24	22	19	16		SP70/05	SP7005
					44	43	43	42	42	41	40	38	36	33	30	25	20		SP70/07	SP7007
					62	61	60	59	58	57	56	54	51	47	43	36	29		SP70/10	SP7010
					80	79	78	77	77	75	74	71	67	61	56	47	38		SP70/13	SP7013
					111	109	108	106	104	103	102	97	93	85	77	65	54		SP70/18	SP7018
					154	151	149	147	145	142	141	135	129	118	107	91	75		SP70/25	SP7025

Tolerancias ISO 9906 - Apéndice A

GAMA SUMERGIBLE

**Electrobombas sumergibles 4" con motor monofásico**

**GAMA SUMERGIBLE**

PARTE HIDRAULICA			MOTOR FRANKLIN			MOTOR COVERCO			
MODELO	CV	CODIGO	PVP (€)	MODELO	CODIGO 230V	PVP (€)	MODELO	CODIGO 230V	PVP (€)
SP05-14	0,5	SP0514	438,00	405 FM	680	495,00	405 CM	201900	309,00
SP05-21	0,75	SP0521	606,00	407 FM	681	528,00	407 CM	201901	323,00
SP05-28	1	SP0528	763,00	41 FM	682	570,00	41 CM	201902	347,00
SP05-36	1,5	SP0536	1.029,00	41,5 FM	683	653,00	41,5 CM	201903	377,00
SP05-42	1,5	SP0542	1.227,00	41,5 FM	683	653,00	41,5 CM	201903	377,00
SP05/50	2	SP0550	1.462,00	42 FM	684	797,00	42 CM	201904	442,00
SP05/57	3	SP0557	1.638,00	43 FM	685	1.007,00	43 CM	201905	567,00
SP10-09	0,5	SP1009	313,00	405 FM	680	495,00	405 CM	201900	309,00
SP10-13	0,75	SP1013	400,00	407 FM	681	528,00	407 CM	201901	323,00
SP10-18	1	SP1018	507,00	41 FM	682	570,00	41 CM	201902	347,00
SP10-23	1,5	SP1023	617,00	41,5 FM	683	653,00	41,5 CM	201903	377,00
SP10-33	2	SP1033	901,00	42 FM	684	797,00	42 CM	201904	442,00
SP10-40	3	SP1040	1.076,00	43 FM	685	1.007,00	43 CM	201905	567,00
SP10-48	3	SP1048	1.366,00	43 FM	685	1.007,00	43 CM	201905	567,00
SP18-06	0,5	SP1806	250,00	405 FM	680	495,00	405 CM	201900	309,00
SP18-09	0,75	SP1809	316,00	407 FM	681	528,00	407 CM	201901	323,00
SP18-12	1	SP1812	382,00	41 FM	682	570,00	41 CM	201902	347,00
SP18-15	1,5	SP1815	447,00	41,5 FM	683	653,00	41,5 CM	201903	377,00
SP18-18	1,5	SP1818	507,00	41,5 FM	683	653,00	41,5 CM	201903	377,00
SP18-25	2	SP1825	662,00	42 FM	684	797,00	42 CM	201904	442,00
SP18-33	3	SP1833	901,00	43 FM	685	1.007,00	43 CM	201905	567,00
SP25-06	0,75	SP2506	265,00	407 FM	681	528,00	407 CM	201901	323,00
SP25-08	1	SP2508	309,00	41 FM	682	570,00	41 CM	201902	347,00
SP25-12	1,5	SP2512	390,00	41,5 FM	683	653,00	41,5 CM	201903	377,00
SP25-17	2	SP2517	500,00	42 FM	684	797,00	42 CM	201904	442,00
SP25-25	3	SP2525	676,00	43 FM	685	1.007,00	43 CM	201905	567,00
SP40-07	1,5	SP4007	602,00	41,5 FM	683	653,00	41,5 CM	201903	377,00
SP40-10	2	SP4010	781,00	42 FM	684	797,00	42 CM	201904	442,00
SP40-12	3	SP4012	893,00	43 FM	685	1.007,00	43 CM	201905	567,00
SP40-15	3	SP4015	1.072,00	43 FM	685	1.007,00	43 CM	201905	567,00
SP70-05	2	SP7005	651,00	42 FM	684	797,00	42 CM	201904	442,00
SP70-07	3	SP7007	824,00	43 FM	685	1.007,00	43 CM	201905	567,00

**Electrobombas sumergibles 4" con motor trifásico**

PARTE HIDRAULICA			MOTOR FRANKLIN			MOTOR COVERCO			
MODELO	CV	CODIGO	PVP (€)	MODELO	CODIGO 400V	PVP (€)	MODELO	CODIGO 400V	PVP (€)
SP05-14	0,5	SP0514	438,00	405 F	2652	507,00	405 C	201906	299,00
SP05-21	0,75	SP0521	606,00	407 F	2653	514,00	407 C	201907	321,00
SP05-28	1	SP0528	763,00	41 F	2654	547,00	41 C	201908	342,00
SP05-36	1,5	SP0536	1.029,00	41,5 F	2655	635,00	41,5 C	201909	371,00
SP05-42	1,5	SP0542	1.227,00	41,5 F	2655	635,00	41,5 C	201909	371,00
SP05/50	2	SP0550	1.462,00	42 F	2656	726,00	42 C	201910	406,00
SP05/57	3	SP0557	1.638,00	43 F	2657	899,00	43 C	201911	494,00
SP10-09	0,5	SP1009	313,00	405 F	2652	507,00	405 C	201906	299,00
SP10-13	0,75	SP1013	400,00	407 F	2653	514,00	407 C	201907	321,00
SP10-18	1	SP1018	507,00	41 F	2654	547,00	41 C	201908	342,00
SP10-23	1,5	SP1023	617,00	41,5 F	2655	635,00	41,5 C	201909	371,00
SP10-33	2	SP1033	901,00	42 F	2656	726,00	42 C	201910	406,00
SP10-40	3	SP1040	1.076,00	43 F	2657	899,00	43 C	201911	494,00
SP10-48	3	SP1048	1.366,00	43 F	2657	899,00	43 C	201911	494,00
SP10/55	4	SP1055	1.619,00	44 F	2658	1.071,00	44 C	201912	645,00
SP10/65	4	SP1065	1.980,00	44 F	2658	1.071,00	44 C	201912	645,00
SP18-06	0,50	SP1806	250,00	405 F	2652	507,00	405 C	201906	299,00
SP18-09	0,75	SP1809	316,00	407 F	2653	514,00	407 C	201907	321,00
SP18-12	1	SP1812	382,00	41 F	2654	547,00	41 C	201908	342,00
SP18-15	1,5	SP1815	447,00	41,5 F	2655	635,00	41,5 C	201909	371,00
SP18-18	1,5	SP1818	507,00	41,5 F	2655	635,00	41,5 C	201909	371,00
SP18-25	2	SP1825	662,00	42 F	2656	726,00	42 C	201910	406,00
SP18-33	3	SP1833	901,00	43 F	2657	899,00	43 C	201911	494,00
SP18-45	4	SP1845	1.296,00	44 F	2658	1.071,00	44 C	201912	645,00
SP18-52	5	SP1852	1.465,00	45 F	2659	1.314,00	45,5 C	201913	858,00
SP18-60	5,5	SP1860	1.657,00	45,5 F	2660	1.421,00	45,5 C	201913	858,00
SP25-06	0,75	SP2506	265,00	407 F	2653	514,00	407 C	201907	321,00
SP25-08	1	SP2508	309,00	41 F	2654	547,00	41 C	201908	342,00
SP25-12	1,5	SP2512	390,00	41,5 F	2655	635,00	41,5 C	201909	371,00
SP25-17	2	SP2517	500,00	42 F	2656	726,00	42 C	201910	406,00
SP25-25	3	SP2525	676,00	43 F	2657	899,00	43 C	201911	494,00
SP25-33	4	SP2533	901,00	44 F	2658	1.071,00	44 C	201912	645,00
SP25-38	5	SP2538	1.128,00	45 F	2659	1.314,00	45,5 C	201913	858,00
SP25-44	5,5	SP2544	1.276,00	45,5 F	2660	1.421,00	45,5 C	201913	858,00
SP25-52	7,5	SP2552	1.472,00	47,5 F	2661	1.648,00	47,5 C	201914	980,00
SP25-60	7,5	SP2560	1.669,00	47,5 F	2661	1.648,00	47,5 C	201914	980,00
SP40-07	1,5	SP4007	602,00	41,5 F	2655	635,00	41,5 C	201909	371,00
SP40-10	2	SP4010	781,00	42 F	2656	726,00	42 C	201910	406,00
SP40-12	3	SP4012	893,00	43 F	2657	899,00	43 C	201911	494,00
SP40-15	3	SP4015	1.072,00	43 F	2657	899,00	43 C	201911	494,00
SP40-18	4	SP4018	1.248,00	44 F	2658	1.071,00	44 C	201912	645,00
SP40-21	5	SP4021	1.423,00	45 F	2659	1.314,00	45,5 C	201913	858,00
SP40-25	5,5	SP4025	1.656,00	45,5 F	2660	1.421,00	45,5 C	201913	858,00
SP40-30	7,5	SP4030	1.944,00	47,5 F	2661	1.648,00	47,5 C	201914	980,00
SP40-37	7,5	SP4037	2.348,00	47,5 F	2661	1.648,00	47,5 C	201914	980,00
SP40-44	10	SP4044	2.753,00	410 F	696	2.366,00	410 C	201915	1.246,00
SP40-50	10	SP4050	3.100,00	410 F	696	2.366,00	410 C	201915	1.246,00
SP70-05	2	SP7005	651,00	42 F	2656	726,00	42 C	201910	406,00
SP70-07	3	SP7007	824,00	43 F	2657	899,00	43 C	201911	494,00
SP70-10	4	SP7010	1.082,00	44 F	2658	1.071,00	44 C	201912	645,00
SP70-13	5,5	SP7013	1.346,00	45,5 F	2660	1.421,00	45,5 C	201913	858,00
SP70-18	7,5	SP7018	1.562,00	47,5 F	2661	1.648,00	47,5 C	201914	980,00
SP70-25	10	SP7025	2.171,00	410 F	696	2.366,00	410 C	201915	1.246,00

GAMA SUMERGIBLE

**Electrobombas sumergibles 4"**

GAMA SUMERGIBLE



MODELO	A	B (mm)	Peso (Kg)
SP05/14	1 ¼"	461	3,7
SP05/21	1 ¼"	608	5,0
SP05/28	1 ¼"	755	6,2
SP05/35	1 ¼"	946	9,9
SP05/42	1 ¼"	1072	11,3
SP05/50	1 ¼"	1240	13,2
SP05/57	1 ¼"	1387	14,8
SP10/09	1 ¼"	356	3,0
SP10/13	1 ¼"	440	3,8
SP10/18	1 ¼"	545	4,7
SP10/23	1 ¼"	650	5,7
SP10/33	1 ¼"	883	9,7
SP10/40	1 ¼"	1030	11,5
SP10/48	1 ¼"	1198	13,5
SP10/55	1 ¼"	1345	15,3
SP10/65	1 ¼"	1555	17,8
SP18/06	1 ¼"	293	2,4
SP18/09	1 ¼"	356	3,0
SP18/12	1 ¼"	419	3,6
SP18/15	1 ¼"	482	4,2
SP18/18	1 ¼"	545	4,7
SP18/25	1 ¼"	692	6,1
SP18/33	1 ¼"	883	9,7
SP18/45	1 ¼"	1135	12,7
SP18/52	1 ¼"	1282	14,5
SP18/60	1 ¼"	1450	16,6
SP25/06	1 ¼"	293	2,4
SP25/08	1 ½"	322	2,8
SP25/12	1 ½"	419	3,6
SP25/17	1 ½"	524	4,5
SP25/25	1 ½"	692	6,0
SP25/33	1 ½"	868	9,6
SP25/38	1 ½"	973	10,9
SP25/44	1 ½"	1099	12,4
SP25/52	1 ½"	1267	14,4
SP25/60	1 ½"	1435	16,4
SP40/07	2"	496	5,3
SP40/10	2"	622	6,8
SP40/12	2"	706	7,8
SP40/15	2"	832	9,3
SP40/18	2"	958	10,8
SP40/21	2"	1084	12,3
SP40/25	2"	1252	14,3
SP40/30	2"	1462	16,8
SP40/37	2"	1753	20,3
SP40/44	2"	2047	23,3
SP40/50	2"	2299	26,4
SP70/05	2"	505	5,0
SP70/07	2"	635	6,3
SP70/10	2"	830	8,2
SP70/13	2"	1025	10,2
SP70/18	2"	1350	13,4
SP70/25	2"	1805	17,8



**Electrobombas sumergibles 6" (rodetes flotantes)**

Altura max. (m) **351**

Caudal max. (l/min) **600**



**APLICACIONES**

Electrobombas sumergibles de 6" multicelulares radiales con **RODETES FLOTANTES**, para bombeos de aguas limpias en pozos profundos, diseñadas para el bombeo de aguas limpias en aplicaciones civiles, industriales y agrícolas para el suministro de agua a nivel doméstico, industrial, en grupos de presión, llevado de depósitos, riego y sistemas de agua públicas. Gracias al sistema de **RODETES FLOTANTES** tienen una elevada resistencia a la abrasión por arena.

**FUNCIONAMIENTO**

- Fluido:** Aguas limpias
- Temperatura máxima del líquido:** 30°
- Profundidad máxima de inmersión:** 350 m
- Máximo número de arranque por hora:** 20
- Máximo contenido en arena:** 400 g/m3

**CARACTERÍSTICAS CONSTRUCTIVAS**

- CAMISA BOMBA :** Acero inoxidable AISI 304
- RODETES:** Tecnopolímero (LEXAN) (tipo flotantes)
- DIFUSORES:** Tecnopolímero (LEXAN)
- CUERPOS ASPIRACIÓN E IMPULSIÓN:** Acero inoxidable AISI 304
- REJILLA ASPIRACIÓN:** Acero inoxidable AISI 304
- EJE BOMBA:** Acero inoxidable AISI 304
- PROTECCIÓN CABLE ELÉCTRICO:** Acero inoxidable AISI 304
- ACOPLAMIENTO ESTRIADO BOMBA-MOTOR:** Acero inoxidable 304
- VÁLVULA DE RETENCIÓN:** Acero inoxidable 304

**MOTOR ELÉCTRICO**

Motores sumergibles marca **FRANKLIN, COVERCO** o **ROVATTI**. Para características técnicas de los mismos consultar en el apartado de motores sumergibles de 4" y 6" de este mismo catálogo. Cualquier motor debe ser equipado con cuadro eléctrico de protección.

**CONEXIONES**

- Ø impulsión **2 ½"** (**HX609 - HX612 - HX616**)
- Ø impulsión **3"** (**HX624**)

\*Para caudales o alturas manométricas más elevadas consultar

<b>DOMÉSTICO</b>	<input type="checkbox"/>	<input type="checkbox"/>	<input type="checkbox"/>	<input type="checkbox"/>	<input type="checkbox"/>
<b>CIVIL</b>	<input type="checkbox"/>	<input type="checkbox"/>	<input type="checkbox"/>	<input checked="" type="checkbox"/>	<input checked="" type="checkbox"/>
<b>AGRICOLA</b>	<input type="checkbox"/>	<input type="checkbox"/>	<input type="checkbox"/>	<input checked="" type="checkbox"/>	<input checked="" type="checkbox"/>
<b>INDUSTRIAL</b>	<input type="checkbox"/>	<input type="checkbox"/>	<input type="checkbox"/>	<input type="checkbox"/>	<input type="checkbox"/>

**GAMA SUMERGIBLE**

**Electrobombas sumergibles 6" (rodetes flotantes)**

**PRESTACIONES A 50 Hz – 2 POLOS**

GAMA SUMERGIBLE

Modelo	Potencia		Q(m³/h) (l/min)	0	4,8	7,3	9,6	12	14,4
	kW	CV		0	80	120	160	200	240
HX609/7	3	4	H(m)	102	96	86	72	51	27
HX609/9	4	5,5		131	123	111	92	66	35
HX609/12	5,5	7,5		175	164	148	123	88	46
HX609/17	7,5	10		248	233	209	174	124	65
HX609/20	9,2	12,5		292	274	246	205	146	77
HX609/24	11	15		351	329	295	246	175	92

Modelo	Potencia		Q(m³/h) (l/min)	0	6	9	12	15	18
	kW	CV		0	100	150	200	250	300
HX612/5	3	4	H(m)	75	72	67	60	49	34
HX612/6	4	5,5		90	87	81	72	59	40
HX612/8	5,5	7,5		120	116	108	96	78	54
HX612/12	7,5	10		180	174	162	144	117	80
HX612/14	9,2	12,5		210	202	188	168	137	94
HX612/17	11	15		255	246	229	204	166	114
HX612/23	15	20		345	333	310	276	224	154

Modelo	Potencia		Q(m³/h) (l/min)	0	9	12	15	18	21	24
	kW	CV		0	150	200	250	300	350	400
HX616/4	3	4	H(m)	59	56	52	45	37	28	18
HX616/5	4	5,5		74	71	65	57	47	34	22
HX616/7	5,5	7,5		103	99	91	79	65	48	31
HX616/9	7,5	10		133	127	117	102	84	62	40
HX616/12	9,2	12,5		177	169	156	136	112	83	53
HX616/14	11	15		207	197	182	158	130	96	62
HX616/19	15	20		281	268	247	215	177	131	84
HX616/23	18,5	25		340	324	299	260	214	158	102

Modelo	Potencia		Q(m³/h) (l/min)	0	12	18	24	30	36
	kW	CV		0	200	300	400	500	600
HX624/4	4	5,5	H(m)	55	46	41	34	22	6
HX624/6	5,5	7,5		83	69	62	51	33	9
HX624/8	7,5	10		110	92	82	68	45	12
HX624/10	9,2	12,5		138	115	103	85	56	15
HX624/12	11	15		165	138	124	102	67	18
HX624/16	15	20		220	184	165	136	89	24
HX624/20	18,5	25		275	230	206	170	112	30
HX624/24	22	30		330	276	247	204	134	36

**Electrobombas sumergibles 6" con motor trifásico**

PARTE HIDRAULICA			MOTOR FRANKLIN			MOTOR COVERCO / ROVATTI			
MODELO	CV	CODIGO	PVP (€)	MODELO	CODIGO 400V	PVP (€)	MODELO	CODIGO 400V	PVP (€)
HX609/7-4"	4	51014	974	44 F	2658	1.071,00	44 C	201912	645,00
HX609/9-4"	5,5	51024	1.075	45,5 F	2660	1.421,00	45,5 C	201913	858,00
HX609/12-4"	7,5	51034	1.170	47,5 F	2661	1.648,00	47,5 C	201914	980,00
HX609/9-6"	5,5	51026	1.075	65 FD	D2672	2.398,00	65 KD	9937D	1.477,00
HX609/12-6"	7,5	51036	1.170	67 FD	D2673	2.477,00	67 KD	9939D	1.570,00
HX609/17-6"	10	51046	1.404	610 FD	D2674	2.606,00	610 KD	9940D	1.681,00
HX609/20-6"	12,5	51056	1.584	612 FD	D2675	2.788,00	612 KD	9941D	1.739,00
HX609/24-6"	15	51066	1.819	615 FD	D2676	2.925,00	615 KD	9944D	1.832,00
HX612/5-4"	4	52004	974	44 F	2658	1.071,00	44 C	201912	645,00
HX612/6-4"	5,5	52014	1.075	45,5 F	2660	1.421,00	45,5 C	201913	858,00
HX612/8-4"	7,5	52024	1.170	47,5 F	2661	1.648,00	47,5 C	201914	980,00
HX612/6-6"	5,5	52016	908	65 FD	D2672	2.398,00	65 KD	9937D	1.477,00
HX612/8-6"	7,5	52026	994	67 FD	D2673	2.477,00	67 KD	9939D	1.570,00
HX612/12-6"	10	52036	1.148	610 FD	D2674	2.606,00	610 KD	9940D	1.681,00
HX612/14-6"	12,5	52046	1.271	612 FD	D2675	2.788,00	612 KD	9941D	1.739,00
HX612/17-6"	15	52056	1.349	615 FD	D2676	2.925,00	615 KD	9944D	1.832,00
HX612/23-6"	20	52076	1.639	620 FD	D2678	3.407,00	620 KD	9961D	2.293,00
HX616/4-4"	4	53004	833	44 F	2658	1.071,00	44 C	201912	645,00
HX616/5-4"	5,5	53014	891	45,5 F	2660	1.421,00	45,5 C	201913	858,00
HX616/7-4"	7,5	53024	961	47,5 F	2661	1.648,00	47,5 C	201914	980,00
HX616/5-6"	5,5	53016	891	65 FD	D2672	2.398,00	65 KD	9937D	1.477,00
HX616/7-6"	7,5	53026	961	67 FD	D2673	2.477,00	67 KD	9939D	1.570,00
HX616/9-6"	10	53036	1.100	610 FD	D2674	2.606,00	610 KD	9940D	1.681,00
HX616/12-6"	12,5	53046	1.229	612 FD	D2675	2.788,00	612 KD	9941D	1.739,00
HX616/14-6"	15	53056	1.305	615 FD	D2676	2.925,00	615 KD	9944D	1.832,00
HX616/19-6"	20	53076	1.608	620 FD	D2678	3.407,00	620 KD	9961D	2.293,00
HX616/23-6"	25	53086	1.828	625 FD	D2680	3.695,00	625 KD	9962D	2.404,00
HX624/4-4"	5,5	54014	865	45,5 F	2660	1.421,00	45,5 C	201913	858,00
HX624/6-4"	7,5	54024	942	47,5 F	2661	1.648,00	47,5 C	201914	980,00
HX624/4-6"	5,5	54016	865	65 FD	D2672	2.398,00	65 KD	9937D	1.477,00
HX624/6-6"	7,5	54026	942	67 FD	D2673	2.477,00	67 KD	9939D	1.570,00
HX624/8-6"	10	54036	1.044	610 FD	D2674	2.606,00	610 KD	9940D	1.681,00
HX624/10-6"	12,5	54046	1.155	612 FD	D2675	2.788,00	612 KD	9941D	1.739,00
HX624/12-6"	15	54056	1.266	615 FD	D2676	2.925,00	615 KD	9944D	1.832,00
HX624/16-6"	20	54076	1.526	620 FD	D2678	3.407,00	620 KD	9961D	2.293,00
HX624/20-6"	25	54086	1.713	625 FD	D2680	3.695,00	625 KD	9962D	2.404,00
HX624/24-6"	30	54096	1.938	630 FD	D2682	4.145,00	630 KD	9963D	2.707,00

GAMA SUMERGIBLE

**Electrobombas sumergibles 6" (rodetes flotantes)**

**GAMA SUMERGIBLE**

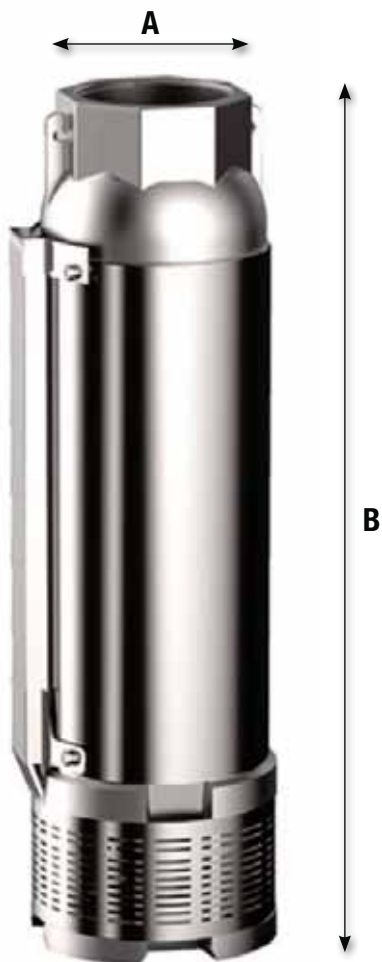

MODELO	A	B(mm)	Peso (Kg)
HX609/7	2 ½"	529	14
HX609/9	2 ½"	581	16
HX609/12	2 ½"	659	18
HX609/17	2 ½"	789	23
HX609/20	2 ½"	867	26
HX609/24	2 ½"	1003	30
HX612/5	2 ½"	522	13
HX612/6	2 ½"	557	14
HX612/8	2 ½"	627	16
HX612/12	2 ½"	767	18
HX612/14	2 ½"	837	21
HX612/17	2 ½"	942	25
HX612/20	2 ½"	1079	29
HX612/23	2 ½"	1184	33
HX616/4	2 ½"	487	13
HX616/5	2 ½"	522	14
HX616/7	2 ½"	592	16
HX616/9	2 ½"	662	18
HX616/12	2 ½"	767	20
HX616/14	2 ½"	837	23
HX616/16	2 ½"	907	26
HX616/19	2 ½"	1012	30
HX616/23	2 ½"	1152	33
HX624/4	3"	523	14
HX624/6	3"	611	16
HX624/8	3"	699	17
HX624/10	3"	787	19
HX624/12	3"	875	22
HX624/14	3"	963	25
HX624/16	3"	1051	27
HX624/20	3"	1227	30
HX624/24	3"	1403	33

**Electrobombas sumergibles 3"**

Altura max. (m) **90**

Caudal max. (l/min) **45**



MODELO	Ø(mm)	H(mm)
MICRA 50	74	930
MICRA 75	74	1145
MICRA 100	74	1390

**DOMÉSTICO**

**CIVIL**

**AGRICOLA**

**INDUSTRIAL**

**APLICACIONES**

Electrobombas sumergibles para pozos 3" o mayores, para bombeos de aguas limpias en pozo profundos, diseñadas para aplicaciones domésticas, industriales, civiles o agrícolas, tales como llenado de depósitos, equipos de presión, riegos por aspersión, etc. De tipo centrífugo multiestadio. Bomba y motor se acoplan directamente entre sí a través de un acoplamiento rígido.

**FUNCIONAMIENTO**

- Fluido:** Agua limpia
- Temperatura máxima del líquido:** 35°
- Máxima cantidad de arena admitida:** 40 g/m<sup>3</sup>
- Máxima/mínima tensión admisible:** +6%/-10%
- Máximo número de arranque por hora:** 20
- Mínima velocidad del líquido refrigerante sobre la superficie del motor:** 8 cm/s
- Montaje:** Vertical (Horizontal también es posible si aseguramos una mínima carga axial sobre el cojinete axial del motor).

**CARACTERÍSTICAS CONSTRUCTIVAS BOMBA**

- CAMISA BOMBA:** Acero inoxidable AISI 304
- RODETES:** Noryl
- DIFUSORES:** Poliacetalico autolubrificante
- CUERPOS ASPIRACION E IMPULSION:** Latón
- REJILLA ASPIRACION:** Acero inoxidable 430
- EJE MOTOR CON ACOPLE:** Acero inoxidable 430F
- PROTECCION CABLE ELÉCTRICO:** Acero inoxidable 430
- VALVULA DE RETENCION:** Poliacetal

**CARACTERÍSTICAS CONSTRUCTIVAS MOTOR**

- ESTATOR:** Acero inoxidable AISI 304
- COJINETES:** Radial y axial, lubricados por agua
- EJE MOTOR:** Acero inoxidable AISI 431
- SOPORTES SUPERIOR E INFERIOR:** Latón
- CABLE ELÉCTRICO:** Micra 50: 1 m, Micra 75: 1,2 m, Micra 100: 1,4 m H07NR-F

**MOTOR ELÉCTRICO**

Motor eléctrico sumergible del tipo asíncrono a dos polos, apto para el funcionamiento en continuo, con grado de protección IP68 y aislante clase F. Monofásicos 230 V - 50 Hz con protector térmico incorporado con rearme automático al interno del motor. La versión monofásica se entrega con condensador permanente suministrado suelto. Bajo demanda también es posible el suministro con motor trifásico.

**CONEXIONES**

Ø impulsión 1 "

Modelo	Código	Pot. P2		Amp	Peso	Q(m³/h)										PVP
		CV	KW				230V-1	(Kg)	(l/min)	0,3	0,6	0,9	1,2	1,5	1,8	
<b>MICRA 50 M</b>	201826	0,5	0,37	3,3	9		<b>45</b>	<b>41</b>	<b>38</b>	<b>35</b>	<b>31</b>	<b>27</b>	<b>21</b>	<b>14</b>	<b>6</b>	<b>942,00</b>
<b>MICRA 75 M</b>	201828	0,75	0,55	5,1	10,2	H(m)	<b>68</b>	<b>64</b>	<b>59</b>	<b>54</b>	<b>48</b>	<b>42</b>	<b>33</b>	<b>23</b>	<b>11</b>	<b>991,00</b>
<b>MICRA 100 M</b>	201831	1	0,75	6,1	13,6		<b>90</b>	<b>84</b>	<b>78</b>	<b>72</b>	<b>65</b>	<b>56</b>	<b>44</b>	<b>30</b>	<b>14</b>	<b>1.152,00</b>



**Motores sumergibles 4" en baño de agua**

GAMA SUMERGIBLE



<b>DOMÉSTICO</b>						
<b>CIVIL</b>						
<b>AGRICOLA</b>						
<b>INDUSTRIAL</b>						

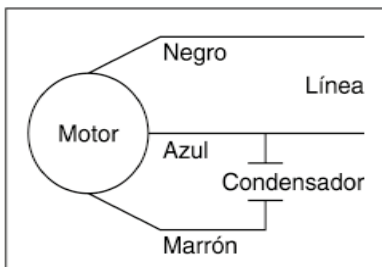

Instalación condensador motor monofásico

**ANODOS DE SACRIFICIO 4"**

Carga axial (N)	Código	PVP €
3000-4000	086201	<b>82,90</b>
6500	082272	<b>94,50</b>

**APLICACIONES**

Motores sumergibles en baño de agua, realizados con materiales de primera calidad para garantizar una larga duración y funcionalidad, incluso bajo las más duras condiciones de trabajo. Sus usos pueden ser muy diversos: instalaciones de riego, suministro de agua potable, montaje en pozos para centrales abastecedoras de agua en aplicaciones domésticas o agrícolas, en agitadores en instalaciones de tratamiento de agua, en instalaciones abastecedoras de agua en industrias, en drenajes de la construcción y minería, en sistemas para aumento de la presión, etc. En caso de instalación en pozos abiertos o de grandes dimensiones, hay que prever el montaje de una campana de enfriamiento, para forzar la conducción del agua por la superficie del motor. En casos de pozos sin flujo constante de agua se recomienda la instalación de un detector de nivel a fin de evitar la marcha en seco del motor y de la bomba.

**FUNCIONAMIENTO**

- Fluido:** Aguas limpias no agresivas
- Temperatura máxima del líquido:** 30°
- Profundidad máxima de inmersión:** 150 m
- Máximo número de arranque por hora:** 20
- Máxima/Mínima tensión admisible:** +6%/-10%
- Mínima velocidad de líquido refrigerante sobre la superficie del motor:** 8 cm/s
- Máxima distancia permitida entre válvula de retención y bomba:** 7 m
- Montaje:** Vertical y horizontal

**CARACTERÍSTICAS CONSTRUCTIVAS**

- ESTATOR:** Acero inoxidable AISI 304, del tipo encapsulado y hermético
- COJINETES:** Radial y axial, lubricados por agua
- EJE MOTOR:** Acero inoxidable
- CABLE ELÉCTRICO:** CABLE ELECTRICO
  - Con conector extraíble roscado en AISI-304
    - Longitud = 1,5 m (→ 4 CV) **Código 79015 PVP € 73,80**
    - Longitud = 2,5 m (5 CV →) **Código 79016 PVP € 89,30**
  - Con nuevo conector extraíble (línea NEXTGen)
    - Longitud = 1,5 m (→ 3 CV) **Código 79415 PVP € 73,80**
    - Longitud = 2,5 m (4 CV →) **Código 79416 PVP € 89,30**
- ACOPLAMIENTO BOMBA:** Eje estriado norma NEMA

**CARACTERÍSTICAS ELÉCTRICAS**

Grado de protección IP68 y aislamiento clase B. Monofásicos 230 V - 50 Hz y trifásicos 220/230 V y 400 V - 50 Hz. La versión monofásica se entrega con condensador permanente suministrado suelto. Cualquier motor debe ser equipado con cuadro eléctrico de protección.

TAMBIEN DISPONIBLES BAJO DEMANDA MOTORES SUMERGIBLES DE 6" - 8" - 10"

**Motores sumergibles 4'' en baño de agua**

**Motores monofásicos 230 V - 50 Hz**

Modelo	Código	Potencia		Carga axial N	I <sub>N</sub> A	Condensador 450V-50Hz μ F	/s In	Rendimiento %			Cos φ			ø mm	L mm	Peso Kg	PVP €
		CV	KW					1/1	3/4	1/2	1/1	3/4	1/2				
<b>405 FM</b>	680	0,5	0,37	3000	<b>3,3</b>	16	3,8	54	47	36	0,91	0,92	0,86	96	228	8,0	<b>495</b>
<b>407 FM</b>	681	0,75	0,55	3000	<b>4,3</b>	20	4,1	63	57	46	0,94	0,97	0,94	96	253	9,2	<b>528</b>
<b>41 FM</b>	682	1	0,75	3000	<b>5,7</b>	35	4,0	59	54	44	0,98	0,99	0,97	96	283	10,4	<b>570</b>
<b>41,5 FM</b>	683	1,5	1,1	3000	<b>8,4</b>	40	4,0	63	59	47	0,92	0,94	0,86	96	307	11,8	<b>653</b>
<b>42 FM</b>	684	2	1,5	3000	<b>10,7</b>	50	4,0	66	63	52	0,95	0,95	0,90	96	339	12,9	<b>797</b>
<b>43 FM</b>	685	3	2,2	4000	<b>14,7</b>	70	4,2	68	65	55	0,97	0,98	0,93	96	437	17,3	<b>1.007</b>

\* Los motores monofásicos se entregan con condensador permanente suelto

**Motores trifásicos 220/230 V - 50 Hz**

Modelo	Código	Potencia		Carga axial N	I <sub>N</sub> A	/s In	Rendimiento %			Cos φ			ø mm	L mm	Peso Kg	PVP €
		CV	KW				1/1	3/4	1/2	1/1	3/4	1/2				
<b>405 F</b>	686	0,5	0,37	3000	<b>1,9</b>	5,0	66	63	55	0,74	0,71	0,60	96	214	7,2	<b>558</b>
<b>407 F</b>	687	0,75	0,55	3000	<b>2,7</b>	4,6	68	62	55	0,74	0,65	0,53	96	228	7,7	<b>565</b>
<b>41 F</b>	688	1	0,75	3000	<b>3,5</b>	3,5	70	69	63	0,77	0,73	0,61	96	248	8,7	<b>602</b>
<b>41,5 F</b>	689	1,5	1,1	3000	<b>4,9</b>	5,7	74	73	68	0,78	0,75	0,63	96	283	10,2	<b>698</b>
<b>42 F</b>	690	2	1,5	4000	<b>6,7</b>	5,3	73	72	67	0,78	0,74	0,62	96	307	11,2	<b>799</b>
<b>43 F</b>	691	3	2,2	4000	<b>9,3</b>	5,4	75	75	71	0,77	0,74	0,60	96	339	12,6	<b>989</b>
<b>43 FK</b>	080232	3	2,2	6500	<b>9,3</b>	5,4	71	75	75	0,60	0,74	0,82	96	422	16,8	<b>1.329</b>
<b>44 F</b>	693	4	3	4000	<b>12,8</b>	5,6	76	77	73	0,77	0,74	0,61	96	394	15,0	<b>1.178</b>
<b>44 FK</b>	080233	4	3	6500	<b>12,8</b>	5,6	69	74	75	0,52	0,66	0,77	96	477	18,9	<b>1.384</b>
<b>45 F</b>	679	5	3,7	6500	<b>15,3</b>	5,8	78	79	75	0,78	0,75	0,62	96	520	19,1	<b>1.445</b>
<b>45,5 F</b>	694	5,5	4	6500	<b>16,7</b>	5,8	78	78	75	0,77	0,74	0,60	96	543	20,0	<b>1.563</b>
<b>47,5 F</b>	695	7,5	5,5	6500	<b>21,9</b>	6,1	79	80	77	0,81	0,79	0,66	96	652	26,6	<b>1.813</b>

**Motores trifásicos 400 V - 50 Hz**

Modelo	Código	Potencia		Carga axial N	I <sub>N</sub> A	/s In	Rendimiento %			Cos φ			ø mm	L mm	Peso Kg	PVP €
		CV	KW				1/1	3/4	1/2	1/1	3/4	1/2				
<b>405 F</b>	2652	0,5	0,37	3000	<b>1,1</b>	5,0	66	63	55	0,74	0,71	0,60	96	214	7,2	<b>507</b>
<b>407 F</b>	2653	0,75	0,55	3000	<b>1,6</b>	4,6	68	62	55	0,74	0,65	0,53	96	228	7,7	<b>514</b>
<b>41 F</b>	2654	1	0,75	3000	<b>2,0</b>	3,5	70	69	63	0,77	0,73	0,61	96	248	8,7	<b>547</b>
<b>41,5 F</b>	2655	1,5	1,1	3000	<b>2,8</b>	5,7	74	73	68	0,78	0,75	0,63	96	283	10,2	<b>635</b>
<b>42 F</b>	2656	2	1,5	4000	<b>3,9</b>	5,3	73	72	67	0,78	0,74	0,62	96	307	11,2	<b>726</b>
<b>43 F</b>	2657	3	2,2	4000	<b>5,5</b>	5,4	75	75	71	0,77	0,74	0,60	96	339	12,6	<b>899</b>
<b>43 FK</b>	080234	3	2,2	6500	<b>5,5</b>	5,4	73	77	77	0,61	0,74	0,82	96	422	16,8	<b>1.208</b>
<b>44 F</b>	2658	4	3	4000	<b>7,5</b>	5,6	76	77	73	0,77	0,74	0,61	96	394	15,0	<b>1.071</b>
<b>44 FK</b>	080235	4	3	6500	<b>7,5</b>	5,6	70	76	76	0,53	0,67	0,77	96	477	18,9	<b>1.258</b>
<b>45 F</b>	2659	5	3,7	6500	<b>9</b>	5,8	78	79	75	0,78	0,75	0,62	96	520	19,1	<b>1.314</b>
<b>45,5 F</b>	2660	5,5	4	6500	<b>9,9</b>	5,8	78	78	75	0,77	0,74	0,60	96	543	20,0	<b>1.421</b>
<b>47,5 F</b>	2661	7,5	5,5	6500	<b>12,6</b>	6,1	79	80	77	0,81	0,79	0,66	96	652	26,6	<b>1.648</b>
<b>410 F</b>	696	10	7,5	6500	<b>17,1</b>	4,5	79	79	77	0,86	0,78	0,65	96	731	30,6	<b>2.366</b>

Para poder elegir el cable eléctrico adecuado en función de la longitud del mismo, del voltaje de trabajo y de la potencia del motor, consultar el apartado **Información técnica**, en este mismo catálogo. Para una correcta instalación de motor consultar también dicho apartado.



<b>DOMÉSTICO</b>	<input type="checkbox"/>	<input type="checkbox"/>	<input type="checkbox"/>	<input type="checkbox"/>	<input type="checkbox"/>
<b>CIVIL</b>	<input type="checkbox"/>	<input type="checkbox"/>	<input type="checkbox"/>	<input type="checkbox"/>	<input type="checkbox"/>
<b>AGRICOLA</b>	<input type="checkbox"/>	<input type="checkbox"/>	<input type="checkbox"/>	<input type="checkbox"/>	<input type="checkbox"/>
<b>INDUSTRIAL</b>	<input type="checkbox"/>	<input type="checkbox"/>	<input type="checkbox"/>	<input type="checkbox"/>	<input type="checkbox"/>

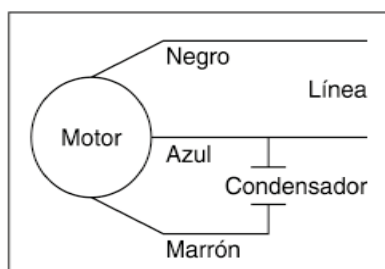

Instalación condensador motor monofásico

### APLICACIONES

Motores eléctricos 4" asíncronos de dos polos sumergibles, rebobinable. Lubrificante y refrigerante totalmente atóxico (fluido dieléctrico denominado aceite blanco) aprobado por el organismo americano FDA y por otros institutos farmacológicos en todo el mundo. La membrana de compensación, de la cual están provistos, está realizada en goma especial de forma idónea para garantizar el equilibrio entre la presión interna y externa al motor sin intercambio de líquidos. Sus usos pueden ser muy diversos: instalaciones de riego, suministro de agua potable, montaje en pozos para centrales abastecedoras de agua en aplicaciones domésticas o agrícolas, en agitadores en instalaciones de tratamiento de agua, en instalaciones abastecedoras de agua en industrias, en drenajes de la construcción y minería, en sistemas para aumento de la presión, etc. En caso de instalación en pozos abiertos o de grandes dimensiones, hay que prever el montaje de una campana de enfriamiento, para forzar la conducción del agua por la superficie del motor. En casos de pozos sin flujo constante de agua se recomienda la instalación de un detector de nivel a fin de evitar la marcha en seco del motor y de la bomba.

### FUNCIONAMIENTO

- Fluido:** Aguas limpias no agresivas
- Temperatura máxima del líquido:** 30°
- PH del agua:** entre 6,5 y 8,0
- Profundidad máxima de inmersión:** 250 m
- Máximo número de arranque por hora:** 30
- Máxima/Mínima tensión admisible:** ±10%
- Mínima velocidad de líquido refrigerante sobre la superficie del motor:** 8 cm/s
- Máxima distancia permitida entre válvula de retención y bomba:** 7 m
- Montaje:** Vertical y horizontal (horizontal necesita aprobación)

### CARACTERÍSTICAS CONSTRUCTIVAS

- ESTATOR:** Rebobinable con hilo de cobre y con camisa externa en AISI 304.
- ROTOR:** Del tipo jaula de ardilla.
- COJINETES:** Esféricos sobredimensionados de alta carga radial.
- EJE MOTOR:** Acero inoxidable AISI 304
- PROTECCION SOPORTE INFERIOR:** PPO
- CABLE ELÉCTRICO:** Se entregan con conector:

Longitud = 1,5 m (hasta 3 CV)	<b>Código 202555</b>	<b>PVP€ 67,00</b>
Longitud = 2,5 m (de 4 hasta 7,5 CV)	<b>Código 202559</b>	<b>PVP€ 73,50</b>
Longitud = 3,5 m (modelo 10 CV)	<b>Código 202568</b>	<b>PVP€ 93,00</b>

**ACOPLAMIENTO BOMBA:** Eje estriado norma NEMA

### CARACTERÍSTICAS ELÉCTRICAS

Grado de protección IP68 y aislamiento clase F. Monofásicos 230 V - 50 Hz y trifásicos 220/230V y 400 V - 50 Hz. La versión monofásica se entrega con condensador permanente suministrado suelto. Cualquier motor debe ser equipado con cuadro eléctrico de protección.

- 202872C** Juego 4 tuercas inox M8 para motor COVERCO **PVP€ 0,95**
- 203921** Ánodo de sacrificio motor COVERCO **PVP€ 114,50**

## SERIE: COVERCO 4"

### Motores sumergibles 4" en baño de aceite

#### Motores monofásicos 230 V - 50 Hz

Modelo	Código	Potencia		Carga axial N	I <sub>N</sub> A	Condensador 450V-50Hz μ F	I <sub>s</sub> In	Rendimiento %			Cos φ			ø mm	L mm	Peso Kg	PVP €
		CV	KW					1/1	3/4	1/2	1/1	3/4	1/2				
<b>405 CM</b>	201900	0,5	0,37	2500	<b>3,4</b>	20	3,0	49	52	33	0,93	0,96	0,98	96	364	8,1	<b>309</b>
<b>407 CM</b>	201901	0,75	0,55	2500	<b>4,7</b>	25	3,1	55	49	39	0,95	0,97	0,99	96	389	9,2	<b>323</b>
<b>41 CM</b>	201902	1	0,75	2500	<b>5,8</b>	35	3,3	60	54	44	0,94	0,97	0,98	96	411	10,3	<b>347</b>
<b>41,5 CM</b>	201903	1,5	1,1	2500	<b>8,6</b>	40	3,1	64	58	48	0,82	0,90	0,95	96	434	11,4	<b>377</b>
<b>42 CM</b>	201904	2	1,5	2500	<b>10,7</b>	50	3,2	68	62	53	0,86	0,93	0,97	96	467	12,8	<b>442</b>
<b>43 CM</b>	201905	3	2,2	2500	<b>14,5</b>	75	4,1	69	64	54	0,93	0,97	0,99	96	565	17,4	<b>567</b>

\* Los motores monofásicos se entregan con condensador permanente suelto

#### Motores trifásicos 220/230 V - 50 Hz

Modelo	Código	Potencia		Carga axial N	I <sub>N</sub> A	I <sub>s</sub> In	Rpm	Rendimiento %			Cos φ			ø mm	L mm	Peso Kg	PVP €
		CV	KW					1/1	3/4	1/2	1/1	3/4	1/2				
<b>405 CX</b>	202570	0,5	0,37	2500	<b>2,4</b>	5,1	2820	51	47	39	0,79	0,73	0,64	96	350	7,4	<b>299</b>
<b>407 CX</b>	202571	0,75	0,55	2500	<b>3,2</b>	5,4	2830	56	53	46	0,78	0,70	0,60	96	364	8,0	<b>321</b>
<b>41 CX</b>	202560	1	0,75	2500	<b>3,8</b>	5,0	2835	63	61	54	0,78	0,70	0,58	96	384	8,8	<b>342</b>
<b>41,5 CX</b>	202561	1,5	1,1	2500	<b>5,2</b>	5,4	2830	68	66	60	0,79	0,71	0,60	96	411	10,1	<b>371</b>
<b>42 CX</b>	202562	2	1,5	2500	<b>7,1</b>	5,3	2825	69	67	61	0,76	0,66	0,53	96	428	10,8	<b>406</b>
<b>43 CKX</b>	202563	3	2,2	5000	<b>9,7</b>	5,4	2825	74	73	70	0,78	0,69	0,56	96	467	12,5	<b>632</b>
<b>44 CKX</b>	202564	4	3	5000	<b>13,0</b>	6,0	2810	74	73	69	0,78	0,66	0,51	96	522	15,0	<b>702</b>
<b>45,5 CX</b>	202565	5,5	4	5000	<b>17,0</b>	6,4	2820	78	78	74	0,77	0,64	0,50	96	587	18,3	<b>858</b>
<b>47,5 CX</b>	202566	7,5	5,5	5000	<b>21,6</b>	6,4	2845	80	80	77	0,82	0,71	0,55	96	687	22,5	<b>980</b>
<b>410 CX</b>	202567	10	7,5	5000	<b>29,2</b>	5,9	2835	80	80	78	0,83	0,72	0,57	96	768	28,3	<b>1.246</b>

#### Motores trifásicos 400 V - 50 Hz

Modelo	Código	Potencia		Carga axial N	I <sub>N</sub> A	Amp.arranque Amp.nominal	Rpm	Rendimiento %			Cos φ			ø mm	L mm	Peso Kg	PVP €
		CV	KW					1/1	3/4	1/2	1/1	3/4	1/2				
<b>405 CT</b>	201906	0,5	0,37	2500	<b>1,35</b>	3,7	2820	51	47	39	0,79	0,73	0,64	96	350	7,4	<b>299</b>
<b>407 CT</b>	201907	0,75	0,55	2500	<b>1,85</b>	3,8	2830	56	53	46	0,78	0,70	0,60	96	364	8,0	<b>321</b>
<b>41 CT</b>	201908	1	0,75	2500	<b>2,2</b>	4,2	2835	63	61	54	0,78	0,70	0,58	96	384	8,8	<b>342</b>
<b>41,5 CT</b>	201909	1,5	1,1	2500	<b>3,0</b>	4,7	2830	68	66	60	0,79	0,71	0,60	96	411	10,1	<b>371</b>
<b>42 CT</b>	201910	2	1,5	2500	<b>4,1</b>	4,5	2825	69	66	59	0,71	0,61	0,48	96	428	10,8	<b>406</b>
<b>43 CT</b>	201911	3	2,2	2500	<b>5,6</b>	4,3	2820	74	72	67	0,76	0,66	0,52	96	467	12,5	<b>494</b>
<b>43 CKT</b>	202235	3	2,2	5000	<b>5,6</b>	4,3	2820	74	72	67	0,76	0,66	0,52	96	467	12,5	<b>632</b>
<b>44 CT</b>	201912	4	3	2500	<b>7,5</b>	4,6	2810	74	73	69	0,78	0,66	0,51	96	522	15,0	<b>645</b>
<b>44 CKT</b>	202245	4	3	5000	<b>7,5</b>	4,6	2810	74	73	69	0,78	0,66	0,51	96	522	15,0	<b>702</b>
<b>45,5 CT</b>	201913	5,5	4	5000	<b>9,8</b>	5,1	2820	78	78	74	0,77	0,64	0,50	96	587	18,3	<b>858</b>
<b>47,5 CT</b>	201914	7,5	5,5	5000	<b>12,5</b>	5,4	2845	80	80	77	0,82	0,71	0,55	96	687	22,5	<b>980</b>
<b>410 CT</b>	201915	10	7,5	5000	<b>16,9</b>	5,3	2835	80	80	78	0,83	0,72	0,57	96	768	28,3	<b>1.246</b>

Para poder elegir el cable eléctrico adecuado en función de la longitud del mismo, del voltaje de trabajo y de la potencia del motor, consultar el apartado **Información técnica**, en este mismo catálogo. Para una correcta instalación de motor consultar también dicho apartado.

## Motores sumergibles encapsulados 6" en baño de agua

GAMA SUMERGIBLE



### APLICACIONES

Motores sumergibles en baño de agua, realizados con materiales de primera calidad para garantizar una larga duración y funcionalidad, incluso bajo las más duras condiciones de trabajo. Sus usos pueden ser muy diversos: instalaciones de riego, suministro de agua potable, montaje en pozos para centrales abastecedoras de agua en aplicaciones domésticas o agrícolas, en agitadores en instalaciones de tratamiento de agua, en instalaciones abastecedoras de agua en industrias, en drenajes de la construcción y minería, en sistemas para aumento de la presión, etc. En caso de instalación en pozos abiertos o de grandes dimensiones, hay que prever el montaje de una campana de enfriamiento, para forzar la conducción del agua por la superficie del motor. En casos de pozos sin flujo constante de agua se recomienda la instalación de un detector de nivel a fin de evitar la marcha en seco del motor y de la bomba.

### FUNCIONAMIENTO

**Fluido:** Aguas limpias no agresivas

**Temperatura máxima del líquido:** 30° (modelo de 50 CV - 50 ° C)

**Profundidad máxima de inmersión:** 350 m

**Máximo número de arranque por hora:** 20

**Máxima/Mínima tensión admisible:** +6%/-10%

**Mínima velocidad de líquido refrigerante sobre la superficie del motor:** 16 cm/s

**Montaje:** Vertical y horizontal

### CARACTERÍSTICAS CONSTRUCTIVAS

**ESTATOR:** Encapsulado con camisa externa en AISI 304

**COJINETES:** Radial y axial refrigerados por agua.

**EJE MOTOR:** Acero inoxidable

**SOPORTE SUPERIOR E INFERIOR:** Fundición de hierro

**CAMISA:** Acero inoxidable AISI 304

**ACOPLAMIENTO BOMBA:** Eje estriado norma NEMA 6"

**CIERRE:** Tecnología SandFighter con retén especial antiarena SIC

**CABLE ELÉCTRICO:** Longitud = 4 m

**TORNILLOS ACOPLA BOMBA:** Incluidos

### CARACTERÍSTICAS ELÉCTRICAS

Grado de protección IP68 y aislamiento clase F. Trifásicos 380-415 V - 50 Hz de arranque directo o Trifásicos 220/400V y 400/690 V - 50 Hz de estrella-triángulo. Cualquier motor debe ser equipado con cuadro eléctrico de protección.

### ACCESORIOS

Artículo	Longitud	Código	PVP €
Cable 4 x 4 mm <sup>2</sup> AD:(4-22 kW 400V y 4-11 kW 220V) ET:( 4-30 kW 400V y 4-22 kW 220V)	4 m	79017	234
Cable 4 x 8,4 mm <sup>2</sup> AD:(30-37 kW 400V y 15-22 kW 220V) ET:( 37 kW 400V y 30-37 kW 220V)	4 m	79018	320
Sonda de temperatura PT100 para motores 6F	10 m	204387	819

AD: Arranque directo (1 cable) – ET: Arranque estrella triángulo (2 cables)



## SERIE: FRANKLIN 6" ENCAPSULADO

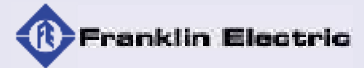

### Motores sumergibles encapsulados 6" en baño de agua

#### Motores trifásicos 220/230 V - 50 Hz

Modelo	Código	Potencia		Carga axial N	I <sub>N</sub> A	Amp. arranque Amp. nominal	Rpm	Rendimiento %			Cos φ			Ø mm	L mm	Peso Kg	PVP €	
		CV	KW					1/1	3/4	1/2	1/1	3/4	1/2				AD	ET
<b>65 F</b>	697	5,5	4	15.500	<b>16,1</b>	4,7	2860	74	77,5	78	0,62	0,74	0,82	137,7	581	41	<b>2.715</b>	
<b>67 F</b>	698	7,5	5,5	15.500	<b>21,7</b>	4,9	2870	74	78	79	0,63	0,75	0,82	137,7	615	45	<b>2.798</b>	
<b>610 F</b>	699	10	7,5	15.500	<b>27,7</b>	5,2	2860	75	78,5	79	0,7	0,81	0,86	137,7	646	49	<b>2.934</b>	
<b>612 F</b>	700	12,5	9,2	15.500	<b>36</b>	5,3	2870	78	81	81	0,58	0,72	0,8	137,7	679	51	<b>3.125</b>	
<b>615 F</b>	701	15	11	15.500	<b>40,4</b>	5,5	2860	78,5	81	81	0,68	0,79	0,85	137,7	711	55	<b>3.268</b>	
<b>620 F</b>	703	20	15	15.500	<b>54,2</b>	5,3	2860	79	81,5	81	0,7	0,7	0,85	137,7	776	61	<b>3.775</b>	
<b>625 F</b>	705	25	18,5	15.500	<b>66,7</b>	5,9	2860	80	82,5	82	0,68	0,79	0,85	137,7	842	67	<b>4.076</b>	
<b>630 F</b>	707	30	22	15.500	<b>78,5</b>	5,8	2860	80,5	83	83	0,67	0,79	0,84	137,7	907	73	<b>4.549</b>	
<b>640 F</b>	709	40	30	27.500	<b>107</b>	6,3	2860	80,5	83	86	0,67	0,79	0,84	137,7	1037	88	<b>5.767</b>	
<b>650 F</b>	711	50	37	27.500	<b>127</b>	6,3	2860	77	80	81	0,75	0,82	0,87	137,7	1477	156	<b>8.379</b>	

#### Motores trifásicos 400 V - 50 Hz

Modelo	Código		Potencia		Carga axial N	I <sub>N</sub> A	Amp. arranque Amp. nominal	Rpm	Rendimiento %			Cos φ			Ø mm	L mm	Peso Kg	PVP €	
	AD	ET	CV	KW					1/1	3/4	1/2	1/1	3/4	1/2				AD	ET
<b>65 F</b>	D2672	2672	5,5	4	15.500	<b>9,3</b>	4,6	2860	74	77,5	78	0,62	0,74	0,82	137,7	581	41	<b>2.398</b>	<b>2.586</b>
<b>67 F</b>	D2673	2673	7,5	5,5	15.500	<b>12,5</b>	5,1	2870	74	78	79	0,63	0,75	0,82	137,7	615	45	<b>2.477</b>	<b>2.665</b>
<b>610 F</b>	D2674	2674	10	7,5	15.500	<b>16</b>	5,2	2860	75	78,5	79	0,74	0,83	0,87	137,7	646	49	<b>2.606</b>	<b>2.794</b>
<b>612 F</b>	D2675	2675	12,5	9,2	15.500	<b>20,7</b>	5,4	2870	78	81	81	0,71	0,81	0,86	137,7	679	51	<b>2.788</b>	<b>2.976</b>
<b>615 F</b>	D2676	2676	15	11	15.500	<b>23,3</b>	5,5	2860	78,5	81	81	0,68	0,79	0,85	137,7	711	55	<b>2.925</b>	<b>3.112</b>
<b>620 F</b>	D2678	2678	20	15	15.500	<b>31,3</b>	5,4	2860	79	81,5	81	0,7	0,8	0,85	137,7	776	61	<b>3.407</b>	<b>3.595</b>
<b>625 F</b>	D2680	2680	25	18,5	15.500	<b>38,5</b>	6	2850	80	82,5	82	0,64	0,76	0,83	137,7	842	67	<b>3.695</b>	<b>3.882</b>
<b>630 F</b>	D2682	2682	30	22	15.500	<b>45,3</b>	5,9	2860	81	83	82	0,71	0,81	0,86	137,7	907	73	<b>4.145</b>	<b>4.333</b>
<b>640 F</b>	D2684	2684	40	30	27.500	<b>63,5</b>	6,2	2860	80,5	83	83	0,67	0,79	0,84	137,7	1037	88	<b>5.373</b>	<b>5.492</b>
<b>650 F</b>	D2686	2686	50	37	27.500	<b>77,9</b>	5,3	2870	76	80	81	0,75	0,82	0,87	137,7	1477	156	<b>7.849</b>	<b>7.981</b>

\* AD: Arranque directo (1 cable) - ET: Arranque estrella triángulo (2 cables)

\* Para motores Hi-Temp 90 para trabajar con aguas hasta 90°C, CONSULTAR

\* Para motores completamente en AISI-316, CONSULTAR

**Motores sumergibles rebobinables 6" en baño de agua**

GAMA SUMERGIBLE



**APLICACIONES**

Motores sumergibles en baño de agua, realizados con materiales de primera calidad para garantizar una larga duración y funcionalidad, incluso bajo las más duras condiciones de trabajo. Sus usos pueden ser muy diversos: instalaciones de riego, suministro de agua potable, montaje en pozos para centrales abastecedoras de agua en aplicaciones domesticas o agrícolas, en agitadores en instalaciones de tratamiento de agua, en instalaciones abastecedoras de agua en industrias, en drenajes de la construcción y minería, en sistemas para aumento de la presión, etc. En caso de instalación en pozos abiertos o de grandes dimensiones, hay que prever el montaje de una campana de enfriamiento, para forzar la conducción del agua por la superficie del motor. En casos de pozos sin flujo constante de agua se recomienda la instalación de un detector de nivel a fin de evitar la marcha en seco del motor y de la bomba.

**FUNCIONAMIENTO**

- Fluido:** Aguas limpias no agresivas
- Temperatura máxima del líquido:** 30°
- Profundidad máxima de inmersión:** 300 m
- Máximo número de arranque por hora:** 10
- Máxima/Mínima tensión admisible:** +6%/-10%
- Mínima velocidad de liquido refrigerante sobre la superficie del motor:** 0,5 m/s
- Montaje:** Vertical (todos) y horizontal (hasta 30 CV)

**CARACTERÍSTICAS CONSTRUCTIVAS**

- ESTATOR:** Rebobinable
- COJINETES:** Radial y axial refrigerados por agua.
- EJE MOTOR:** Acero inoxidable
- SOPORTE SUPERIOR E INFERIOR:** Fundición de hierro
- CAMISA:** Acero inoxidable AISI 304
- ACOPLAMIENTO BOMBA:** Eje estriado norma NEMA 6"
- CIERRE:** Retén carbón/cerámico
- CABLE ELÉCTRICO:** Longitud = 4 m
- TORNILLOS ACOPLA BOMBA:** Incluidos

**CARACTERÍSTICAS ELÉCTRICAS**

Grado de protección IP68 y aislamiento clase F. Trifásicos 380-415 V - 50 Hz de arranque directo o Trifásicos 220/400V y 400/690 V - 50 Hz de estrella-triángulo . Cualquier motor debe ser equipado con cuadro eléctrico de protección.

**ACCESORIOS**

Artículo	Longitud	Código	PVP €
Sonda de temperatura PT100 para motores 6K	10 m	PT100I	580

AD: Arranque directo (1 cable) – ET: Arranque estrella triángulo (2 cables)

**Motores sumergibles encapsulados 6" en baño de agua**

**Motores trifásicos 220/230 V - 50 Hz**

Modelo	Código	Potencia		Carga axial N	I <sub>N</sub> A	Rpm	Rendimiento %			Cos φ			Ø mm	L mm	Peso Kg	PVP €	
		CV	KW				1/1	3/4	1/2	1/1	3/4	1/2				ET	
<b>67 K</b>	7391	7,5	5,5	15.500	<b>22,3</b>	2878	--	--	--	--	--	--	145	630	46	<b>1.649</b>	
<b>610 K</b>	9908	10	7,5	15.500	<b>30,3</b>	2871	--	--	--	--	--	--	145	650	48	<b>1.765</b>	
<b>612 K</b>	9909	12,5	9,2	15.500	<b>37,7</b>	2888	--	--	--	--	--	--	145	690	50	<b>1.826</b>	
<b>615 K</b>	9913	15	11	15.500	<b>43,6</b>	2880	--	--	--	--	--	--	145	730	56	<b>1.924</b>	
<b>617 K</b>	9914	17,5	13	15.500	<b>49,3</b>	2882	--	--	--	--	--	--	145	780	60	<b>2.065</b>	
<b>620 K</b>	9915	20	15	15.500	<b>57,8</b>	2884	--	--	--	--	--	--	145	830	66	<b>2.408</b>	
<b>625 K</b>	9916	25	18,5	25.000	<b>69</b>	2875	--	--	--	--	--	--	145	880	72	<b>2.525</b>	
<b>630 K</b>	9978	30	22	25.000	<b>82,3</b>	2868	--	--	--	--	--	--	145	980	82	<b>2.843</b>	
<b>635 K</b>	9979	35	26	25.000	<b>93,8</b>	2868	--	--	--	--	--	--	145	1030	88	<b>3.278</b>	
<b>640 K</b>	9980	40	30	30.000	<b>107,3</b>	2865	--	--	--	--	--	--	145	1110	98	<b>3.589</b>	

**Motores trifásicos 400 V - 50 Hz**

Modelo	Código		Potencia		Carga axial N	I <sub>N</sub> A	Rpm	Rendimiento %			Cos φ			Ø mm	L mm	Peso Kg	PVP €	
	AD	ET	CV	KW				1/1	3/4	1/2	1/1	3/4	1/2				AD	ET
<b>65 K</b>	9937D	9937	5,5	4	15.500	<b>10,5</b>	2914	58,7	68	71,4	0,63	0,73	0,8	145	630	46	<b>1.477</b>	<b>1.477</b>
<b>67 K</b>	9939D	9939	7,5	5,5	15.500	<b>13,2</b>	2878	65,8	69,8	72,2	0,69	0,78	0,84	145	630	46	<b>1.570</b>	<b>1.570</b>
<b>610 K</b>	9940D	9940	10	7,5	15.500	<b>17,8</b>	2871	66,9	73,3	73,8	0,64	0,75	0,81	145	650	48	<b>1.681</b>	<b>1.681</b>
<b>612 K</b>	9941D	9941	12,5	9,2	15.500	<b>22,5</b>	2888	68,1	73,4	74,6	0,61	0,73	0,8	145	690	50	<b>1.739</b>	<b>1.739</b>
<b>615 K</b>	9944D	9944	15	11	15.500	<b>25,7</b>	2880	72	85,4	77	0,63	0,75	0,81	145	730	56	<b>1.832</b>	<b>1.832</b>
<b>617 K</b>	9959D	9959	17,5	13	15.500	<b>29,6</b>	2882	73,2	77,6	78	0,62	0,74	0,81	145	780	60	<b>1.967</b>	<b>1.967</b>
<b>620 K</b>	9961D	9961	20	15	15.500	<b>34</b>	2884	72,5	77,2	78,6	0,6	0,73	0,8	145	830	66	<b>2.293</b>	<b>2.293</b>
<b>625 K</b>	9962D	9962	25	18,5	25.000	<b>41,7</b>	2875	74,6	78,7	78,9	0,62	0,74	0,81	145	880	72	<b>2.404</b>	<b>2.404</b>
<b>630 K</b>	9963D	9963	30	22	25.000	<b>48,3</b>	2868	77,3	80,2	80,4	0,62	0,74	0,82	145	980	82	<b>2.707</b>	<b>2.707</b>
<b>635 K</b>	9964D	9964	35	26	25.000	<b>55</b>	2868	79,7	80,8	81,5	0,63	0,76	0,83	145	1030	88	<b>3.121</b>	<b>3.121</b>
<b>640 K</b>	9965D	9965	40	30	30.000	<b>65,3</b>	2865	77,6	82,2	80,3	0,61	0,74	0,81	145	1110	98	<b>3.418</b>	<b>3.418</b>
<b>650 K</b>	9967D	9967	50	37	30.000	<b>76,5</b>	2850	80,6	83,2	82,2	0,65	0,77	0,84	145	1190	106	<b>4.017</b>	<b>4.017</b>

\* AD: Arranque directo (1 cable) - ET: Arranque estrella triángulo (2 cables)

\* Para motores con bobinado P2/PA, CONSULTAR

\* Para motores completamente en AISI-316, CONSULTAR

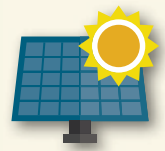

### GUÍA PARA ELEGIR EL BOMBEO SOLAR ADECUADO EN UNA INSTALACIÓN

**A)** Definir si la alimentación deseada queremos que sea solo de corriente continua (placas solares o queremos también alimentación alterna (red o generador).

**B)** En el caso de desear que la alimentación pueda ser corriente continua y alterna deberemos escoger alguna de las siguientes alternativas

**a. SERIE 4SE y 4ST:** Electrobombas sumergidas con motor sumergible Hidrobex de 4" de imanes permanentes con variador incorporado, para el funcionamiento con energías renovables. Esta opción nos permite un montaje directo a placas o con el montaje del cuadro HS 300. La adición de este cuadro en la instalación solar permite trabajar adicionalmente con corriente alterna (red o generador). Ver características en páginas siguientes.

**b. SERIE KITS KSE Y KST :** Kits de electrobombas de 4" con motor de imanes permanentes y variador sumergido integrado en el motor. Motor con protecciones de funcionamiento en seco, sobrecargas, sobretensiones y sobretensión. El Kit se suministra con el cuadro HS 300, que dotará a la instalación de diferentes alarmas y distintos parámetros (corriente, potencia, voltaje, frecuencia, nivel de depósito, etc.). Si la energía solar está ausente o es insuficiente, es posible alimentar la bomba con un enchufe conectado a la red eléctrica o en su defecto a un grupo electrógeno auxiliar para así lograr el rendimiento deseado de la bomba.

**c. SERIE MIDA SOLAR:** Variador para control íntegro del motor, ya sea síncrono o asíncrono. Incluye 4 salidas digitales y 4 salidas analógicas.

Se debe elegir la hidráulica en función de la necesidad, sobredimensionando la altura manométrica necesaria en un 20/30%. Elegida la hidráulica ya nos determinará la potencia del motor. El motor se puede elegir entre motor síncrono o asíncrono; monofásico hasta 1 CV o trifásico 230V hasta 2 CV. Y en función de la potencia del motor necesaria, quedará definido el nº mínimo de placas solares (consultar pag. 266)

Este equipo dotará a la instalación de varios contactos libres de tensión, memoria de alarmas, distintos parámetros (corriente, potencia, voltaje, frecuencia, etc....) con la posibilidad de incluir un transductor de presión en la instalación. Todas estas funciones controlables desde la Smartphone o tableta través de la APP, vía bluetooth. Con la posibilidad de controlar y operar de manera remota, vía Wi-Fi o GSM, un dispositivo Nastec Bluetooth® SMART, utilizando un Smartphone conectado como modem.

Para este equipo se aconseja incluir seccionador AC-DC (pag. 266), para poder escoger manualmente de forma sencilla la alimentación.

A través del suplemento módulo HMA 218 nos permite seleccionar de forma automática la entrada de red o de placas, de forma híbrida.

Ver todos los Kits montados con este cuadro en las páginas siguientes: KSA, KSB y KSC.

**d. Serie VASCO SOLAR:** Similares prestaciones que la serie MIDA SOLAR. Elegir este equipo para motores síncronos y asíncronos de tensión trifásico a 230 V máximo 12 Amperios, y motores trifásicos a 400 V para el resto de las potencias.

A través del suplemento módulo HMA 430 o modelos superiores nos permite seleccionar forma automática la entrada de red o placas o de placas de forma híbrida.

**e. Serie HBX:** Cuadros eléctricos para bombeo solar con alimentación fotovoltaica HÍBRIDA. El equipo se puede alimentar simultáneamente tanto de energía solar fotovoltaica (paneles solares) como de una red o generador de energía eléctrica 230/400V trifásico. Además, permite opcionalmente la automatización por modem GSM/GPRS.

**Será posible el montaje de las diversas hidráulicas sumergidas ST, VS y SP para instalaciones solares. Pídanos información para calcularle la mejor hidráulica para su instalación. Hidrobex le estudiará su petición y le indicará la mejor opción.**

**Kit electrobombas sumergibles 4" para bombeo solar**

Altura max. (m) **138**

Caudal max. (l/min) **300**



**CARACTERÍSTICAS**

**Bombas sumergibles de 4" alimentadas por fuentes de energía renovable:** Las bombas 4SE-4ST pueden ser alimentadas por AC o DC con una amplia gama de voltajes (165 - 264 VAC / 120 - 390 VDC). Estas pueden conectarse directamente a paneles fotovoltaicos, baterías, aerogeneradores y grupos electrógenos, como también a la red eléctrica. Un algoritmo especial en el software permite ajustar el rendimiento hidráulico para cada fuente de energía a la potencia máxima disponible maximizando el caudal del agua bombeada y el máximo aprovechamiento de la energía recibida.

**Todas las ventajas de la electrónica integrada:** La electrónica integrada en el motor evita el uso de cables especiales y filtros de salida, y es la solución ideal para cualquier aplicación en lugares remotos y en condiciones climáticas adversas. En las soluciones tradicionales, el variador de frecuencia se coloca en superficie, quedando expuesto a la intemperie, pudiendo sufrir: sobrecalentamiento, entrada de agua, choque térmico o daños por animales o personas. La electrónica integrada es refrigerada directamente por el agua bombeada; la temperatura de funcionamiento de los componentes electrónicos es baja y estable, logrando así una vida útil mucho más prolongada comparada con un variador de frecuencia de superficie, el cual es afectado directamente por la alta temperatura, la humedad, el polvo y la radiación solar.

**Bomba centrífuga.** Bomba centrífuga con impulsores y difusores en POM y válvula de retención incorporada.

**Protección integrada a bordo:** La protección contra sobrecargas, sobretensiones y marcha en seco está integrada en el circuito electrónico de la electrobomba. La protección electrónica contra el funcionamiento en seco evita el uso de sondas. El motor tiene una protección por sobretensión, cuando la misma alcanza los 85°C, el motor se para, reanudando su marcha cuando la misma baja hasta los 75°C. Cuando la fuente de alimentación es inestable o el equipo está fuera de servicio, si el voltaje excede o cae por debajo del voltaje permitido especificado, el motor se detendrá automáticamente para su protección. Cuando la energía regresa al rango de voltaje correcto, el motor comienza a funcionar automáticamente. Por lo tanto, ya no es necesario equipar dispositivos adicionales como relés de protección. Si la carga de la bomba excede el límite superior, el motor puede reducir la velocidad para proteger el motor de sobrecargas. Cuando la velocidad cae por debajo de 500 rpm, el motor se detiene e intenta periódicamente la operación de reinicio.

Nota: En áreas con alta intensidad de rayos, si se recomiendan medidas de protección contra rayos en el exterior.

**Motor:** El motor es un motor síncrono sin escobillas de **imanes permanentes**, que es más eficiente que los motores de inducción asíncronos convencionales. Debido a su excelente rendimiento electromagnético y estructura de rotor húmedo blindado, el par de arranque del rotor es bajo. El rango del motor comprende solo un tamaño de motor, la entrada de potencia máxima (P1) es 2200 W. El rango de velocidad para el motor es 500-4000 rpm dependiendo de la potencia absorbida y de la carga. El motor ha sido desarrollado especialmente para el Sistema Solar de Bomba de Pozo Profundo. Los motores se basan en la tecnología más avanzada dentro de los imanes permanentes. Esta tecnología es la razón principal de la alta eficiencia. Los motores tienen una unidad electrónica incorporada que contiene un convertidor de frecuencia con arranque y parada suaves y velocidad variable. Esto significa que la bomba se puede configurar para operar en cualquier punto de trabajo en el rango entre las curvas de rendimiento Mín. y Máx. de ésta. Longitud del cable 1,5 m.

**Módulo de control HS300:** Opcionalmente es posible incorporar a la instalación el **módulo de control HS300**. Con el mismo podremos: Controlar los parámetros eléctricos de corriente, potencia, voltaje, consumo e información del nivel del depósito.

Uso de la red eléctrica o de un grupo electrógeno auxiliar: Si la energía solar está ausente o es insuficiente, es posible alimentar la bomba con un enchufe conectado a la red eléctrica o en su defecto a un grupo electrógeno auxiliar para así lograr el rendimiento deseado de la bomba. Para esta conexión es necesario instalar el módulo de control HS 300.

Para la correcta selección de la bomba 4SE a utilizar en un sistema fotovoltaico (PV) es necesario conocer los siguientes aspectos: cantidad de agua diaria necesaria, altura total y ubicación de la instalación. Conociendo estos datos podemos seleccionar la bomba adecuada.

**HS 300**  
**Código: 207500**  
**PVP € 356**





**Kit electrobombas sumergibles 4” para bombeo solar**

**FUNCIONAMIENTO**

**Fluido:** Agua limpia y químicamente no agresiva, no volátil, sin sólidos ni fibras.

**Temperatura máxima del líquido:** 40°C

**Profundidad máxima de inmersión:** 100 m

**Número máximo de arranques por hora:** 20

**Máximo contenido de arena:** 50 g/m<sup>3</sup>

**Velocidad mínima agua refrigeración motor:** 0,2 m/s

**BOMBEO SOLAR**

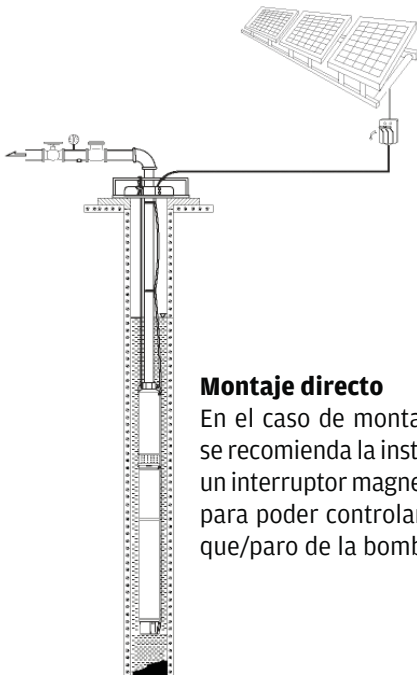

**Montaje directo**

En el caso de montaje directo se recomienda la instalación de un interruptor magnetotérmico para poder controlar el arranque/paro de la bomba

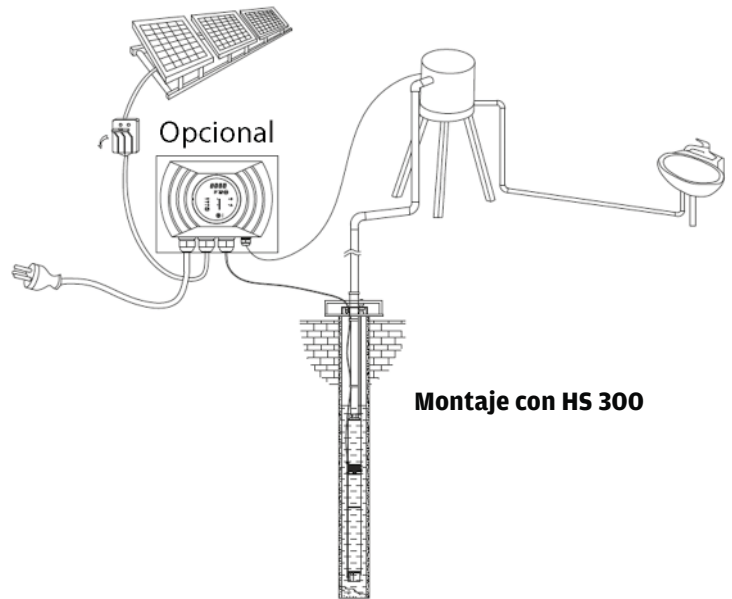

**Montaje con HS 300**



**MOTOR SUMERGIBLE HIDROBEX SINCRONO 4”**

Modelo	Código	Potencia		RPM	Voltaje DC	Voltaje AC	In 220V A	Is In	Cable (m)	Ø (mm)	L (mm)	Peso Kg	Mínimo nº Placas(1)	PVP €
		kW	CV											
43HS	207600	0,9	1,2	500-4000	120-390V	165-264V 50/60 Hz	6	1	1,5	99	765	11,3	4	1.779
		1,1	1,5										5	
		1,3	1,75										7	
		1,5	2										8	
		1,8	2,5										10	
		2,2	3										10	

\* Motor de imanes permanentes con gran rendimiento que lo hace recomendable para aplicaciones con energía solar y/o funcionamiento continuo

\* Brida NEMA 4”

\* Variador integrado en el motor lo cual evita el uso de cables especiales y filtros de salida, y es la solución ideal para cualquier aplicación en lugares remotos y en condiciones climáticas adversas.

**Kit electrobombas sumergibles 4" para bombeo solar**

**MODELOS CON BOMBAS 4SE - NUMERO DE PLACAS SOLARES OPTIMO**

Modelo	Q (m³/h) (l/min)	0	0,6	1,2	1,8	2,4	3	3,6	4,2	4,8	5,4	6,3	7,2	8,4	9,6	10,8	12,6	14,4	16,2	18		
4SE2/5		66	64	63	62	59	54	46	36													
4SE2/11		147	141	135	130	121	108	91	73													
4SE3/9		123	121	119	116	111	103	93	83	69	53											
4SE4/3	H(m)	39	38	38	37	36	35	35	33	32	30	25	19									
4SE4/6		82	81	79	78	76	74	73	70	65	62	54	43									
4SE6/4		54		53	52	52	51	50	48	47	45	42	40	36	31							
4SE8/5		60			58	56	55	54	51	49	47	43	40	36	32	29	23	16				
4SE12/4		44			43	42	41	41	40	39	38	36	34	31	29	27	24	20	17	13		

**MODELOS CON BOMBAS ST- NUMERO DE PLACAS SOLARES OPTIMO**

Modelo	Q (m³/h) (l/min)	0	0,3	0,6	0,9	1,2	1,5	1,8	2,1	2,4	2,7	3	3,3	3,6	4,2
ST05/13		150	140	132	125	100	87	75	40						
ST05/19		225	210	200	190	150	127	105	50						
ST05/26	H(m)	300	280	262	245	195	167	140	65						
ST07/20		220	210	205	200	185	177	170	145	125	110	95	70		
ST10/10		120	117	116	115	110	107	105	100	95	90	85	75	60	45
ST10/14		160	155	152	150	145	142	140	132	128	119	112	100	80	60

**MODELOS CON BOMBAS ST- NUMERO DE PLACAS SOLARES MINIMO**

Modelo	Q (m³/h) (l/min)	0	0,4	0,8	1,2	1,7	2,1	2,5	2,9	3,3	3,7	4,1	7,2
ST05/13R		105	99	90	71	53	28						
ST05/19R		160	150	133	109	76	38						
ST07/15R	H(m)	127	121	115	105	96	84	71	55	37			
ST10/07R		65		59	56	51	47	41	37	29			
ST10/10R		92		88	86	79	74	63	56	40			
ST18/07R		73							64	62	59	54	49

Modelo	Código (1)	Potencia P1 KW Max.	Amp 220V	Ø Imp. mm	Ø mm	Longitud mm(2)	Peso (Kg)	Qmax m³/h	H(rango) m	nº de Placas(3)	PVP €
4SE2/5	207501	1,5	5,2	1 ¼"	99	1085	14,7	4,2	64~41	5	1.910
4SE2/11	207503	2,2	9,6	1 ¼"	99	1235	16	4,2	138~82	7	1.951
4SE3/9	207504	2,2	9,3	1 ¼"	99	1195	15,7	5,4	119~53	7	1.935
4SE4/3	207505	1,5	4,6	1 ¼"	99	1050	14,4	7,2	37~25	5	1.902
4SE4/6	207506	2,2	8,4	1 ¼"	99	1135	15	7,2	79~54	7	1.931
4SE6/4	207507	1,8	7,3	1 ½"	99	1090	14,7	9,6	52~25	7	1.942
4SE8/5	207508	2,2	8,8	2"	99	1145	15,2	14,4	55~23	7	1.934
4SE12/4	207509	2,2	9,4	2"	99	1210	15,8	18	41~14	7	1.932
4ST05/13	204360	1,5	6,5	1 ¼"	99	1142	14,7	2,1	150~40	5	2.004
4ST05/19	204361	1,8	8,4	1 ¼"	99	1246	16	2,1	225~50	6	2.053
4ST05/26	204362	2,2	9,9	1 ¼"	99	1407	15,7	2,1	300~65	7	2.156
4ST07/20	204363	2,2	9,9	1 ¼"	99	1275	14,4	3,3	220~70	7	2.069
4ST10/10	204364	1,8	8,4	1 ¼"	99	1089	15	4,2	120~45	6	1.974
4ST10/14	204365	2,2	9,4	1 ¼"	99	1159	15,6	4,2	160~60	7	2.010
4ST05/13R	204360R	0,95	4,8	1 ¼"	99	1142	14,7	2,1	105~28	3	2.004
4ST05/19R	204361R	1,05	5,2	1 ¼"	99	1246	16	2,1	160~38	4	2.053
4ST07/15R	204366R	1,05	5,4	1 ¼"	99	1407	15,7	3,5	127~37	4	2.019
4ST10/07R	204367R	0,95	4,8	1 ¼"	99	1159	14,7	3,5	65~23	3	1.943
4ST10/10R	204364R	1,05	5,2	1 ¼"	99	1089	15	3,5	92~40	4	1.974
4ST18/07R	204368R	1,05	5,4	1 ¼"	99	1275	14,4	7,2	73~16	4	1.955

(1) El conjunto incluye la entrega de la bomba + el motor SINCRONO (el cuadro HS300 es opcional)

(2) La longitud y el peso de refieren al conjunto bomba + motor

(3) Calculado con paneles solares de 450 wP (Voc 50,2 V - Vmp 41,8 V)

\* El número máximo de paneles en serie de 450 wP a instalar es el de 7 unidades. Si se desea un mayor rendimiento es posible instalar hasta 14 paneles en paralelo (7+7)

Motores sumergibles síncronos 4" en baño de agua

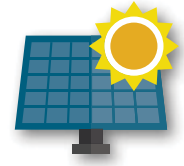

BOMBEO SOLAR



**MOTOR**

- Motores síncronos de imanes permanentes
- Rendimientos de hasta el 90% lo hacen recomendables para aplicaciones con energía solar y/o funcionamiento continuado
- Motor en AISI 304 o AISI 316 (opcional)
- Potencias de 0,55 a 7,5 kW
- Brida NEMA 4"
- Protección IP68 - Clase de asilamiento B
- Incluye válvula de llenado
- Conector y cable de alimentación plano
- Temperatura ambiente de funcionamiento: 30°C
- Flujo mínimo de refrigerante requerido: 8 cm/s
- Número máximo de arranques por hora: 20
- Profundidad máxima de inmersión: 150 m
- Puede trabajar en posición vertical u horizontal
- Tensión de alimentación 220-230V/100 Hz o 380-415V/100 Hz
- Velocidad nominal: 3000 rpm (4 polos)
- **REQUIEREN DE UN VARIADOR DE FRECUENCIA PARA FUNCIONAR**

**Motores trifásicos 230V - 100 Hz**

Modelo	Código	Voltaje	Potencia		Carga Axial N	In A	Is In	Mínimo nº de placas*	η %	Cos φ	Cable (m)	Ø (mm)	L (mm)	Peso Kg	PVP €
			kW	CV											
4F1,5 FS	225000	230 V	0,55	0,75	4000	1,8	1	3	85,1	0,95	1,5	96	218	6	1.206
			0,75	1		2,4									
			1,1	1,5		3,8									
4F3 FS	225001	230 V	1,1	1,5	4000	3,4	1	4	86,4	0,96	1,5	96	263	8	1.514
			1,5	2		4,8									
			2,2	3		7,0									
4F4 FS	225002	230 V	2,2	3	4000	6,9	1	8	90,3	0,96	1,5	96	353	10	1.798
			3	4		9,4									
			3	4		14									
4F5,5 FS	225003	230 V	3	4	6500	10,2	1	14	90,7	0,94	2,5	96	429	16	2.416
			3,7	5		12,0									
			3,7	5		14									

**Motores trifásicos 400V - 100 Hz**

Modelo	Código	Voltaje	Potencia		Carga Axial N	In A	Is In	Mínimo nº de placas*	η %	Cos φ	Cable (m)	Ø (mm)	L (mm)	Peso Kg	PVP €
			kW	CV											
4F3 FS	225004	400 V	1,1	1,5	4000	2,2	1	14	86,4	0,95	1,5	96	263	8	1.514
			1,5	2		2,8									
			2,2	3		4,0									
4F4 FS	225005	400 V	2,2	3	4000	4,0	1	14	89,6	0,95	1,5	96	353	10	1.798
			3	4		5,4									
			3	4		5,7									
4F5,5 FS	225006	400 V	3,7	5	6500	6,7	1	14	90,2	0,97	2,5	96	429	16	2.416
			4	5,5		7,3									
			4	5,5		7,3									
4F10FS	225007	400 V	5,5	7,5	6500	9,7	1	28(14 x 2)	91,0	0,95	2,5	96	--	30	3.827
			7,5	10		13,1									
			7,5	10		28(14 x 2)		90,5	0,96						

(\*) Calculado con paneles solares de 450 wP (Voc 50,2 V - Vmp 41,8 V)

CONTROLADOR RECOMENDADO		
Modelo	230V	400V
4F1,5FS	E-SUN 203MP	--
4F3FS	E-SUN 205MP / E-SUN 207MP	E-SUN PRO 409MP
4F4FS	E-SUN PRO 212MP	E-SUN PRO 409MP
4F5,5FS	E-SUN PRO 212MP	E-SUN PRO 409MP
4F10FS (4 kW)	--	E-SUN PRO 409MP
4F10FS (5,5 kW)	--	E-SUN PRO 412MP
4F10FS (7,5 kW)	--	E-SUN PRO 415MP

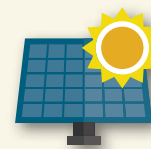

## SERIE: FRANKLIN – COVERCO ASINCRONO 4”

### Motores sumergibles

Motores monofásicos FRANKLIN 230V – 50 Hz	Modelo	Código	Potencia		In A	CONTROLADOR RECOMENDADO	MINIMO Nº DE PANELES SOLARES(*)
			kW	CV			
	<b>405 FM</b>	680	0,37	0,5	3,3	E-SUN 205 MP	3
	<b>407 FM</b>	681	0,55	0,75	4,3	E-SUN 205 MP	3
	<b>41 FM</b>	682	0,75	1	5,7	E-SUN 207 MP	3

Motores trifásicos FRANKLIN 230V – 50 Hz	Modelo	Código	Potencia		In A	CONTROLADOR RECOMENDADO	MINIMO Nº DE PANELES SOLARES(*)
			kW	CV			
	<b>405 F</b>	686	0,37	0,5	1,9	E-SUN 203 MP	3
	<b>407 F</b>	687	0,55	0,75	2,7	E-SUN 203 MP	3
	<b>41 F</b>	688	0,75	1	3,5	E-SUN 205 MP	3
	<b>41,5 F</b>	689	1,1	1,5	4,9	E-SUN 205 MP	4
	<b>42 F</b>	690	1,5	2	6,7	E-SUN 207 MP	6
	<b>43 F</b>	691	2,2	3	9,3	E-SUN PRO 212 MP	8
	<b>43 FK</b>	080232	2,2	3	9,3	E-SUN PRO 212 MP	8

Motores trifásicos FRANKLIN 400V – 50 Hz	Modelo	Código	Potencia		In A	CONTROLADOR RECOMENDADO	MINIMO Nº DE PANELES SOLARES(*)
			kW	CV			
	<b>44 F</b>	2658	3	4	7,5	E-SUN PRO 409 MP	14
	<b>44 FK</b>	080235	3	4	7,5	E-SUN PRO 409 MP	14
	<b>45 FK</b>	2659	3,7	5	9	E-SUN PRO 409 MP	14
	<b>45,5 F</b>	2660	4	5,5	9,9	E-SUN PRO 412 MP	14
	<b>47,5 F</b>	2661	5,5	7,5	12,6	E-SUN PRO 415 MP	28 (14 x 2)
	<b>410 F</b>	696	7,5	10	17,1	E-SUN PRO 418 MP	28 (14 x 2)

Motores monofásicos COVERCO 230V – 50 Hz	Modelo	Código	Potencia		In A	CONTROLADOR RECOMENDADO	MINIMO Nº DE PANELES SOLARES(*)
			kW	CV			
	<b>405 CM</b>	201900	0,37	0,5	3,4	E-SUN 205 MP	3
	<b>407 CM</b>	201901	0,55	0,75	4,7	E-SUN 205 MP	3
	<b>41 CM</b>	201902	0,75	1	5,8	E-SUN 207 MP	3

Motores trifásicos COVERCO 230V – 50 Hz	Modelo	Código	Potencia		In A	CONTROLADOR RECOMENDADO	MINIMO Nº DE PANELES SOLARES(*)
			kW	CV			
	<b>405 CX</b>	202570	0,37	0,5	2,4	E-SUN 203 MP	3
	<b>407 CX</b>	202571	0,55	0,75	3,2	E-SUN 203 MP	3
	<b>41 CX</b>	202560	0,75	1	3,8	E-SUN 205 MP	3
	<b>41,5 CX</b>	202561	1,1	1,5	5,2	E-SUN 207 MP	4
	<b>42 CX</b>	202562	1,5	2	7,1	E-SUN 207 MP	6
	<b>43 CKX</b>	202563	2,2	3	9,7	E-SUN PRO 212 MP	8

Motores trifásicos COVERCO 400V – 50 Hz	Modelo	Código	Potencia		In A	CONTROLADOR RECOMENDADO	MINIMO Nº DE PANELES SOLARES(*)
			kW	CV			
	<b>44 CT</b>	201912	3	4	7,5	E-SUN PRO 409 MP	14
	<b>44 CKT</b>	202245	3	4	7,5	E-SUN PRO 409 MP	14
	<b>45,5 CT</b>	201913	4	5,5	9,8	E-SUN PRO 412 MP	14
	<b>47,5 CT</b>	201914	5,5	7,5	12,5	E-SUN PRO 415 MP	28 (14 x 2)
	<b>410 CT</b>	201915	7,5	10	16,8	E-SUN PRO 418 MP	28 (14 x 2)

(\*) Calculado con paneles solares de 450wP (Voc 50,2V - Vmp 41,8V). Para otras potencias consultar. Para precios y resto de información técnica consultar páginas 242-243 y 244-245

## SERIE: E-SUN

### Cuadros eléctricos para BOMBEO SOLAR

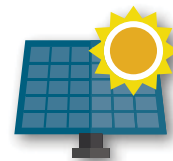

#### CARACTERÍSTICAS

Ideal para sistemas de bombeo con energía solar. Se pueden utilizar para:

- Diseño de sistemas de bombeo alimentados por energía solar.
- Conversión de sistemas existentes a sistemas alimentados por energía solar.
- Control de bombas monofásicas como trifásicas.
- Arranque y parada suave.
- Instalación apta para ambientes húmedos y polvorientos gracias a su grado de protección IP66.
- Fácil y rápida puesta en marcha gracias al asistente de configuración.
- Alto rendimiento térmico y mecánico gracias a la cubierta de aluminio y a la ventilación independiente.



El MIDA Solar puede utilizarse en cualquier tipo de bomba equipada con el tradicional motor AC trifásico ofreciendo un amplio campo de aplicaciones. Utilizado en bombas de superficie, el MIDA Solar puede accionar estaciones de riego desde una reserva de agua o el accionamiento de una bomba de piscina sin costo alguno. Utilizado en bombas sumergibles, el MIDA Solar permite llenar los tanques para bebida del ganado o simplemente regar jardines o cultivos.

Para instalaciones con longitudes de mas de 50 metros será necesario la utilización de filtros. Consúltenos.

MIDA Solar MP (MultiPower), puede ser alimentado en DC por paneles fotovoltaicos o en AC por la red o generador para asegurar el funcionamiento de la bomba a cualquier hora del día. Esto permite de manejar los picos de solicitud hídrica mediante alimentación AC evitando el sobredimensionamiento del sistema fotovoltaico. El accesorio opcional HMA, utilizado en combinación con los modelos MIDA Solar MP, maneja automáticamente el intercambio de una fuente de energía a la otra según varias opciones seleccionables por el usuario: Nivel de irradiación, horario del día, consecución del caudal diario exigido, control remoto mediante ingreso digital.

**Regulación automática del voltaje:** El Mida Solar está dotado de un circuito interno tipo “boost” capaz de incrementar la tensión proveniente de los paneles fotovoltaicos. De esta manera el dimensionamiento del sistema fotovoltaico es independiente de la tensión nominal de la bomba y solo proporcional a su potencia. Esto conlleva un alto ahorro en el número de paneles en comparación con aquellos sistemas sin “boost”.

**Protecciones incorporadas contra:** Sobretensión o baja tensión, picos de corriente o falta de carga, funcionamiento en seco y sobretemperatura.

**Controles de motor avanzados:** Control de motores monofásicos, Nueva generación de control de motores asíncronos, Control sin sensores de motores sincrónicos de imán permanente.

Compatibilidad EMC para ambientes residenciales: PFC integrado (P.F. 1) según norma EN61000-3-2, Filtro de ingreso integrado para Categoría C1 (EN61800-3), Clase B (EN55011).

**MPPT: siempre la potencia máxima disponible.** En la aplicación con paneles fotovoltaicos, el MPPT (seguimiento del punto de energía máxima) maximiza la energía recibida por los paneles adecuando la cantidad de agua bombeada en función a las condiciones de radiación y temperatura.

Cuando la radiación se incrementa, la bomba aumenta su velocidad de rotación y por ende aumenta el flujo de agua. Cuando la radiación disminuye (paso de nubes o diferentes horas del día), la bomba reduce la frecuencia y por lo tanto el flujo, pero sigue proporcionando agua hasta que la radiación cae por debajo de un mínimo necesario para garantizar el funcionamiento.

**Conectividad:** Conectividad Bluetooth 4.0 incorporada. Mantenimiento y control remoto vía aplicación para móvil.



Modelo	Código	ENTRADA			SALIDA		Potencia P2		Peso (kg)	Dimensiones (mm)	PVP €
		VDC	VAC	A max	A max	VAC max	VAC	kW			
<b>E-SUN 203 MP</b>	MS203MP	90-400	90-265	11	3,5	250	1x230	0,37	2,6	220x170x170	928
							3x230	0,55			
<b>E-SUN 205 MP</b>	MS205MP	90-400	90-265	11	5,5	250	1x230	0,55	2,6	220x170x170	1.026
							3x230	1,1			
<b>E-SUN 207 MP</b>	MS207MP	90-400	90-265	11	7,5	250	1x230	0,75	2,6	220x170x170	1.228
							3x230	1,5			

Accesorios en pag. 266-267

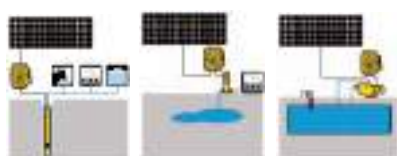

OPCIONALMENTE SE PUEDEN SUMINISTRAR LAS PLACAS SOLARES NECESARIAS. CONSÚLTENOS.





## SERIE: E-SUN PRO

### Cuadros eléctricos para BOMBEO SOLAR

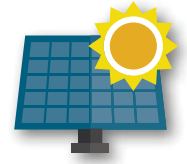

#### CARACTERÍSTICAS

**El inversor para aplicaciones de bombeo solar.** El dispositivo convierte el voltaje DC de los paneles fotovoltaicos en voltaje AC para accionar cualquier bomba con motor síncrono y asíncrono trifásico. La velocidad de la bomba se adapta en todo momento a la radiación solar disponible, maximizando la cantidad de agua bombeada y funcionando incluso en condiciones de baja radiación solar. El dispositivo ofrece una protección total de la bomba contra sobrevoltaje, sobrecargas y funcionamiento en seco.

El dispositivo está completamente fabricado en aluminio para asegurar la máxima refrigeración y durabilidad. Todas las partes metálicas son fabricadas en acero inoxidable AISI 304 siendo altamente resistente a la corrosión y a factores climáticos.

La protección IP65 que posee permite instalarlo en exteriores. Dos ventiladores externos independientes y uno interno proporcionan una óptima refrigeración incluso en los climas

más extremos. El funcionamiento de los mismos está controlado en función de la temperatura ambiente permitiendo así una larga vida de servicio.

Utilizado en bombas de superficie, el dispositivo puede accionar estaciones de riego desde una reserva de agua o el accionamiento de una bomba de piscina sin costo alguno. Utilizado en bombas sumergibles, es posible llenar los tanques para bebida del ganado o simplemente regar jardines o cultivos.

Para instalaciones con longitudes de más de 50 metros será necesario la utilización de filtros. Consúltenos.

**MPPT: Siempre la potencia máxima disponible.** En la aplicación con paneles fotovoltaicos, el MPPT (seguimiento del punto de energía máxima) maximiza la energía recibida por los paneles adecuando la cantidad de agua bombeada en función a las condiciones de radiación y temperatura. Cuando la radiación se incrementa, la bomba aumenta su velocidad de rotación y por ende aumenta el flujo de agua. Cuando la radiación disminuye (paso de nubes o diferentes horas del día), la bomba reduce la frecuencia y por lo tanto el flujo, pero sigue proporcionando agua hasta que la radiación cae por debajo de un mínimo necesario para garantizar el funcionamiento.

**Monitoreo de parámetros.** El dispositivo está equipado con una pantalla alfanumérica retroiluminada diseñada para visualizar los principales parámetros eléctricos, como la tensión de entrada, potencia, corriente, factor de potencia del motor y frecuencia. También es posible conectar un sensor de presión o caudal visualizando los valores suministrados. En el menú de diagnóstico se registran las estadísticas de las horas de funcionamiento del variador y del motor y las últimas ocho alarmas. Los menús de programación están protegidos por contraseña para evitar modificaciones no deseadas.

**Múltiples conexiones. Es posible conectar:**

- Una señal de alarma
- Una señal de arranque y parada del motor
- Un sensor de presión o caudal
- Hasta 4 entradas digitales para el arranque y parada de la bomba (interruptor de nivel, presostato)
- Modbus RTU

**Conectividad:** Conectividad Bluetooth 4.0 incorporada. Mantenimiento y control remoto vía aplicación para móvil.

**HMA:** El accesorio opcional HMA, utilizado en combinación con los modelos E-SUN PRO MP, maneja automáticamente el intercambio de una fuente de energía a la otra según varias opciones seleccionables por el usuario: Nivel de irradiación, horario del día, consecución del caudal diario exigido, control remoto mediante ingreso digital.

**Versiones:** Existen 2 versiones con respecto a la posible alimentación de los cuadros. La versión MP incluye tanto la alimentación de corriente continua de las placas solares como la alimentación de corriente alterna proveniente de la red o de un grupo electrógeno. La versión no MP, solo admite la alimentación continua



App UNYCONNECT

## SERIE: E-SUN PRO

### Cuadros eléctricos para BOMBEO SOLAR

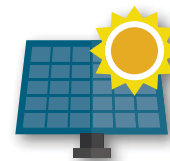

Modelo	Código	ENTRADA			SALIDA		Potencia P2		Peso (Kg)	Dimensiones (mm)	PVP €
		VDC	VAC	VDC <sub>min</sub>	A max	VAC max	VAC	kW			
<b>E-SUN PRO 212 MP</b>	VS212MP	120-650	3x190-520	>320	12	3 x 250	3x230	2,2	8,2	260x260x180	<b>1.722</b>
<b>E-SUN PRO 409 MP</b>	VS409MP	320-850	3x190-520	>560	9	3 x 460	3x400	3	8,3	260x260x180	<b>2.417</b>
<b>E-SUN PRO 412 MP</b>	VS412MP	320-850	3x190-520	>560	12	3 x 460	3x400	4	8,5	260x260x180	<b>2.765</b>
<b>E-SUN PRO 415 MP</b>	VS415MP	320-850	3x190-520	>560	15	3 x 460	3x400	5,5	8,5	260x260x180	<b>3.112</b>
<b>E-SUN PRO 418 MP</b>	VS418MP	320-850	3x190-520	>560	18	3 x 460	3x400	7,5	8,7	260x260x180	<b>3.463</b>
<b>E-SUN PRO 425 MP</b>	VS425MP	320-850	3x190-520	>560	25	3 x 460	3x400	11	8,7	260x260x180	<b>3.809</b>
<b>E-SUN PRO 430 MP</b>	VS430MP	320-850	3x190-520	>560	30	3 x 460	3x400	15	8,7	260x260x180	<b>4.500</b>
<b>E-SUN PRO 438 MP</b>	VS438MP	320-850	3x190-520	>560	38	3 x 460	3x400	18,5	33	410x680x260	<b>6.745</b>
<b>E-SUN PRO 438</b>	VS438	320-850	--	>560	38	3 x 460	3x400	18,5	33	410x680x260	<b>5.806</b>
<b>E-SUN PRO 448 MP</b>	VS448MP	320-850	3x190-520	>560	48	3 x 460	3x400	22	33	410x680x260	<b>7.773</b>
<b>E-SUN PRO 448</b>	VS448	320-850		>560	48	3 x 460	3x400	22	33	410x680x260	<b>6.563</b>
<b>E-SUN PRO 465 MP</b>	VS465MP	320-850	3x190-520	>560	65	3 x 460	3x400	30	33	410x680x260	<b>9.350</b>
<b>E-SUN PRO 465</b>	VS465	320-850		>560	65	3 x 460	3x400	30	33	410x680x260	<b>7.894</b>
<b>E-SUN PRO 485 MP</b>	VS485MP	320-850	3x190-520	>560	85	3 x 460	3x400	37	33	410x680x260	<b>11.511</b>
<b>E-SUN PRO 485</b>	VS485	320-850		>560	85	3 x 460	3x400	37	33	410x680x260	<b>9.592</b>
<b>E-SUN PRO 4100 MP</b>	VS4100MP	320-850	3x190-520	>560	100	3 x 460	3x400	45	87	490x880x374	<b>12.634</b>
<b>E-SUN PRO 4100</b>	VS4100	320-850		>560	100	3 x 460	3x400	45	87	490x880x374	<b>10.529</b>
<b>E-SUN PRO 4118 MP</b>	VS4118MP	320-850	3x190-520	>560	118	3 x 460	3x400	55	87	490x880x374	<b>13.760</b>
<b>E-SUN PRO 4118</b>	VS4118	320-850		>560	118	3 x 460	3x400	55	87	490x880x374	<b>11.467</b>
<b>E-SUN PRO 4158 MP</b>	VS4158MP	320-850	3x190-520	>560	158	3 x 460	3x400	75	87	490x880x374	<b>16.798</b>
<b>E-SUN PRO 4158</b>	VS4158	320-850		>560	158	3 x 460	3x400	75	87	490x880x374	<b>13.998</b>
<b>E-SUN PRO 4198 MP</b>	VS4198MP	320-850	3x190-520	>560	198	3 x 460	3x400	93	87	490x880x374	<b>18.878</b>
<b>E-SUN PRO 4198</b>	VS4198	320-850		>560	198	3 x 460	3x400	93	87	490x880x374	<b>15.733</b>
<b>E-SUN PRO 4228 MP</b>	VS4228MP	320-850	3x190-520	>560	228	3 x 460	3x400	110	87	490x880x374	<b>21.886</b>
<b>E-SUN PRO 4228</b>	VS4228	320-850		>560	228	3 x 460	3x400	110	87	490x880x374	<b>18.239</b>
<b>E-SUN PRO 4268 MP</b>	VS4268MP	320-850	3x190-520	>560	268	3 x 460	3x400	132	87	490x880x374	<b>25.143</b>
<b>E-SUN PRO 4268</b>	VS4268	320-850		>560	268	3 x 460	3x400	132	87	490x880x374	<b>20.592</b>

(1) VDC<sub>min</sub> = Tensión de entrada requerida para obtener el 100% de la velocidad nominal de la bomba

**Cuadros eléctricos HÍBRIDOS para BOMBEO SOLAR**

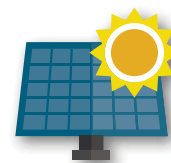

**CARACTERÍSTICAS**

Cuadro para bombeo solar con alimentación fotovoltaica HÍBRIDA. El equipo se puede alimentar simultáneamente tanto de energía solar fotovoltaica (paneles solares) como de una red o generador de energía eléctrica 230V monofásica (modelos M) ó 400V trifásica (modelos T).

- Armario de policarbonato reforzado IK10.
- Protección térmica y sobrecarga electrónica.
- Conexión simultánea de RED o Generador y Placas solares.
- Pantalla de control y estado EXTERNA en puerta.
- Entrada para transductor de presión con PID.
- Sistema manual y automático por selector externo.
- Ajuste de velocidad automática en (DC) punto de máxima potencia.
- Función de regulación (MPPT).
- Detección automática de la entrada (AC).
- Contrato en el bornero de marcha remoto automático.
- Control y protección de pozo seco ajustable.
- Control de llenado por boya de nivel.
- Señalización de estado y fallo por piloto led.
- Ventilación dinámica.
- Diodos de protección (DC).
- Fusibles de protección (DC).
- Transductor de presión OPCIONAL.
- Protección por sondas de nivel super inmunizado OPCIONAL.
- Control automático por reloj semanal OPCIONAL.
- Control automático por modem GSM/GPRS OPCIONAL.

**BOMBEO SOLAR**

Modelo	VOLTAJE SALIDA	kW	CV	TALLA (Amp)	Código	PVP €
<b>HBX-01M</b>	230V – 3P	0,55 – 0,75	0,75 – 1	4,2	HBX-01M	<b>1.526</b>
<b>HBX-02M</b>	230V – 3P	1,1 – 1,5	1,5 – 2	7,5	HBX-02M	<b>1.685</b>
<b>HBX-03M</b>	230V – 3P	2,2	3	11	HBX-03M	<b>2.099</b>
<b>HBX-01T</b>	400V – 3P	0,75 – 1,1	1 - 1,5	4,2	HBX-01T	<b>1.666</b>
<b>HBX-02T</b>	400V – 3P	1,5	2	5,5	HBX-02T	<b>1.743</b>
<b>HBX-03T</b>	400V – 3P	2,2 – 3	3 - 4	8,5	HBX-03T	<b>2.087</b>
<b>HBX-04T</b>	400V – 3P	4 – 5,5	5,5 - 7,5	13	HBX-04T	<b>2.673</b>
<b>HBX-05T</b>	400V – 3P	7,5	10	18	HBX-05T	<b>2.941</b>
<b>HBX-06T</b>	400V – 3P	9,2	12,5	24	HBX-06T	<b>3.423</b>
<b>HBX-07T</b>	400V – 3P	11	15	32	HBX-07T	<b>3.655</b>
<b>HBX-08T</b>	400V – 3P	15	20	38	HBX-08T	<b>5.008</b>
<b>HBX-09T</b>	400V – 3P	18,5	25	45	HBX-09T	<b>5.407</b>

Modelo	Descripción	Código	PVP €
<b>SPRSVI24</b>	Sistema de sondas 24 VDC SUPERINMUNIZADO VACIADO	SS24	<b>282</b>
<b>SPRHD24</b>	Sistema de reloj programador 24 VDC semanal	SR24	<b>137</b>
<b>SPGPRS-S1</b>	Sistema de control por MOVIL GSM/GPRS con antena	SGPRS	<b>577</b>

Para transductores, consulte página 379

Para suplemento de armario con doble puerta, consúltenos

Para potencias superiores, CONSULTAR.

**Si desea que le recomendemos las placas necesarias para una instalación con este cuadro, CONSULTENOS.**

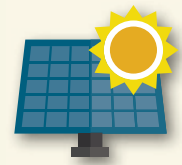

## SERIE: KSE

### Kits bombas sumergibles 4SE solares aguas profundas con motor síncrono

BOMBEO SOLAR



#### COMPOSICIÓN

Kit formado por bombas sumergida de 4", motor sumergido síncrono de imanes permanentes con variador integrado, módulo de control HS300, paneles solares necesarios de 450 wP para un funcionamiento OPTIMO y soporte paneles solares.

Puede ser alimentado también por corriente monofásica

CURVA OFRECIDA CON EL 100% DE RADICACIÓN SOLAR

Otros accesorios también disponibles para completar la instalación.

MODELO	Q(m³/h)	0	0,6	1,2	1,8	2,4	3	3,6	4,2	4,8	5,4	6,3	7,2	8,4	9,6	10,8	12,6	14,4	16,2	18	
	(l/min)	0	10	20	30	40	50	60	70	80	90	105	120	140	160	180	210	240	270	300	
K4SE2/5	H(m)	66	64	63	62	59	54	46	36												
K4SE2/11		147	141	135	130	121	108	91	73												
K4SE3/9		123	121	119	116	111	103	93	83	69	53										
K4SE4/3		39	38	38	37	36	35	35	33	32	30	25	19								
K4SE4/6		82	81	79	78	76	74	73	70	65	62	54	43								
K4SE6/4		54		53	52	52	51	50	48	47	45	42	40	36	31						
K4SE8/5		60			58	56	55	54	51	49	47	43	40	36	32	29	23	16			
K4SE12/4		44			43	42	41	41	40	39	38	36	34	31	29	27	24	20	17	13	

Modelo	Código <sup>(1)</sup>	Potencia P1 KW Max.	Amp 220V	Ø Imp. mm	Ø mm	Longitud mm <sup>(2)</sup>	Peso (Kg)	Qmax m³/h	H(rango) m	Mínimo nº de Placas <sup>(3)</sup>	PVP €
K4SE2/5	KSE01	1,5	5,2	1 ¼"	99	1085	160	4,2	64~41	5	4.843
K4SE2/11	KSE02	2,2	9,6	1 ¼"	99	1235	220	4,2	138~82	7	5.996
K4SE3/9	KSE03	2,2	9,3	1 ¼"	99	1195	220	5,4	119~53	7	5.980
K4SE4/3	KSE04	1,5	4,6	1 ¼"	99	1050	160	7,2	37~25	5	4.835
K4SE4/6	KSE05	2,2	8,4	1 ¼"	99	1135	220	7,2	79~54	7	5.976
K4SE6/4	KSE06	1,8	7,3	1 ½"	99	1090	190	9,6	52~25	5	5.375
K4SE8/5	KSE07	2,2	8,8	2"	99	1145	220	14,4	55~23	7	5.979
K4SE12/4	KSE08	2,2	9,4	2"	99	1210	220	18	41~14	7	5.977

(\*) La longitud y el peso de refieren al conjunto bomba + motor

(1) Calculado con paneles solares de 450 wP (Voc 50,2 V – Vmp 41,8 V)

(2) La longitud se refiere al conjunto bomba + motor

\* El número máximo de paneles en serie de 450 wP a instalar es el de 7 unidades. Si se desea un mayor rendimiento es posible instalar hasta 14 paneles en paralelo (7+7)

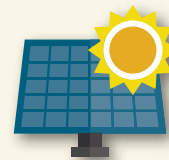

## SERIE: KSH

### Kits bombas sumergibles 4ST solares aguas profundas con motor síncrono

#### COMPOSICIÓN

Kit formado por bombas sumergida de 4", motor sumergido síncrono de imanes permanentes con variador integrado, módulo de control HS300, paneles solares necesarios de 450 wP para un funcionamiento OPTIMO y soporte paneles solares.

Puede ser alimentado también por corriente monofásica

CURVA OFRECIDA CON EL 100% DE RADICACIÓN SOLAR

Otros accesorios también disponibles para completar la instalación.



BOMBEO SOLAR

MODELO	Q(m³/h)	0	0,3	0,6	0,9	1,2	1,5	1,8	2,1	2,4	2,7	3	3,3	3,6	4,2
	(l/min)	0	5	10	15	20	25	30	35	40	45	50	55	60	70
KST05/13	H(m)	150	140	132	125	100	87	75	40						
KST05/19		225	210	200	190	150	127	105	50						
KST05/26		300	280	262	245	195	167	140	65						
KST07/20		220	210	205	200	185	177	170	145	125	110	95	70		
KST10/10		120	117	116	115	110	107	105	100	95	90	85	75	60	45
KST10/14		160	155	152	150	145	142	140	132	128	119	112	100	80	60

Modelo	Código <sup>(1)</sup>	Potencia P1	Amp	Ø Imp.	Ø	Longitud	Peso	Qmax	H(rango)	Mínimo nº de	PVP €
		KW Max.	220V	mm	mm	mm <sup>(2)</sup>	(Kg)	m³/h	m	Placas <sup>(3)</sup>	
K4ST05/13	KSH01	1,5	6,5	1 ¼"	99	1142	160	2,1	150~40	5	4.950
K4ST05/19	KSH02	1,8	8,4	1 ¼"	99	1246	190	2,1	225~50	6	5.501
K4ST05/26	KSH03	2,2	9,9	1 ¼"	99	1407	220	2,1	300~65	7	6.221
K4ST07/20	KSH04	2,2	9,9	1 ¼"	99	1275	220	3,3	220~70	7	6.130
K4ST10/10	KSH05	1,8	8,4	1 ¼"	99	1089	190	4,2	120~45	6	5.418
K4ST10/14	KSH06	2,2	9,4	1 ¼"	99	1159	220	4,2	160~60	7	6.068

(\*) La longitud y el peso se refieren al conjunto bomba + motor

(1) Calculado con paneles solares de 450 wP (Voc 50,2 V – Vmp 41,8 V)

(2) La longitud se refiere al conjunto bomba + motor

\* El número máximo de paneles en serie de 450 wP a instalar es el de 7 unidades. Si se desea un mayor rendimiento es posible instalar hasta 14 paneles en paralelo (7+7)



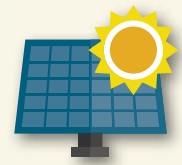

## SERIE: KSHR

### Kits bombas sumergibles 4ST solares aguas profundas con motor síncrono (rendimiento con 3/4 paneles)

BOMBEO SOLAR

#### COMPOSICIÓN

Kit formado por bombas sumergida de 4", motor sumergido síncrono de imanes permanentes con variador integrado, módulo de control HS300, paneles solares necesarios de 450 wP para un funcionamiento con 3/4 paneles solares y soporte para los mismos.

Puede ser alimentado también por corriente monofásica

CURVA OFRECIDA CON EL 100% DE RADICACIÓN SOLAR

Otros accesorios también disponibles para completar la instalación.



MODELO	Q(m³/h)	0	0,4	0,8	1,2	1,7	2,1	2,5	2,9	3,3	3,7	4,1	7,2
	(l/min)	0	7	13	20	28	35	42	48	55	62	68	120
ST05/13R		105	99	90	71	53	28						
ST05/19R		160	150	133	109	76	38						
ST07/15R	H(m)	127	121	115	105	96	84	71	55	37			
ST10/07R		65		59	56	51	47	41	37	29			
ST10/10R		92		88	86	79	74	63	56	40			
ST18/07R		73						64	62	59	54	49	16

Modelo	Código <sup>(1)</sup>	Potencia P1	Amp	Ø Imp.	Ø	Longitud	Peso	Qmax	H(rango)	Mínimo nº de	PVP €
		KW Max.	220V	mm	mm	mm <sup>(2)</sup>	(Kg)	m³/h	m	Placas <sup>(3)</sup>	
K4ST05/13R	KSH01R	0,95	4,8	1 ¼"	99	1142	105	2,1	105~28	3	3.975
K4ST05/19R	KSH02R	1,05	5,2	1 ¼"	99	1246	130	2,1	160~38	4	4.444
K4ST07/15R	KSH03R	1,05	5,4	1 ¼"	99	1407	135	3,3	127~37	4	4.409
K4ST10/07R	KSH04R	0,95	4,8	1 ¼"	99	1275	110	3,3	65~29	3	3.912
K4ST10/10R	KSH05R	1,05	5,2	1 ¼"	99	1089	130	3,3	92~40	4	4.361
K4ST18/07R	KSH06R	1,05	5,4	1 ¼"	99	1159	130	7,2	73~16	4	4.343

(\*) La longitud y el peso de refieren al conjunto bomba + motor

(1) Calculado con paneles solares de 450 wP (Voc 50,2 V – Vmp 41,8 V)

(2) La longitud se refiere al conjunto bomba + motor

\* El número máximo de paneles en serie de 450 wP a instalar es el de 7 unidades. Si se desea un mayor rendimiento es posible instalar hasta 14 paneles en paralelo (7+7)

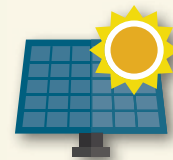

## SERIE: KSA

### Kits bombas sumergibles solares aguas profundas

#### COMPOSICIÓN



Kit formado por bombas sumergida de 4", motor sumergido de 4" trifásico 230V, cuadro eléctrico para bombeo solar, paneles solares necesarios de 450 wP para un funcionamiento correcto y soporte paneles solares. Puede ser alimentado también por corriente monofásica. Otros accesorios también disponibles para completar la instalación. CURVA OFRECIDA CON EL 100% DE RADIACION SOLAR

MODELO	BOMBA	POTENCIA		VARIADOR	PANELES	Q(m³/h) (l/min)	0	0,3	0,6	0,9	1,2	1,5	1,8	2,1	2,4	2,7	3,0	
		CV	KW				0	5	10	15	20	25	30	35	40	45	50	
KSA01	ST05/13	0,5	0,37	MS 203 MP	3	H(m)	86	78	70	56	42	23						
KSA02	ST07/15	0,75	0,55	MS 203 MP	3		95	80	86	78	72	63	53	41	28			
KSA03	ST07/20	1	0,75	MS 205 MP	3		127	121	115	107	96	84	71	56	40			
KSA04	ST07/30	1,5	1,1	MS 205 MP	4		195	189	183	171	156	138	117	94	69			
KSA05	ST10/07	0,5	0,37	MS 203 MP	3		46	45	44	43	41	38	35	32	29	24	21	
KSA06	ST10/10	0,75	0,55	MS 203 MP	3		69	67	66	65	62	56	55	49	43	35	28	
KSA07	ST10/14	1	0,75	MS 205 MP	3		92	90	88	86	82	77	72	65	59	49	40	
KSA08	ST10/20	1,5	1,1	MS 205 MP	4		139	136	135	131	125	119	109	98	85	71	58	
KSA09	ST10/28	2	1,5	MS 207 MP	6		189	184	180	176	168	160	149	133	120	102	85	

MODELO		KSA01	KSA02	KSA03	KSA04	KSA05	KSA06	KSA07	KSA08	KSA09
FRANKLIN	CÓDIGO	KSA01F	KSA02F	KSA03F	KSA04F	KSA05F	KSA06F	KSA07F	KSA08F	KSA09F
	PVP €	3.346	3.368	3.551	4.201	3.282	3.332	3.907	4.058	5.502
COVERCO	CÓDIGO	KSA01C	KSA02C	KSA03C	KSA04C	KSA05C	KSA06C	KSA07C	KSA08C	KSA09C
	PVP €	3.094	3.131	3.299	3.884	3.031	3.084	3.665	3.740	5.121

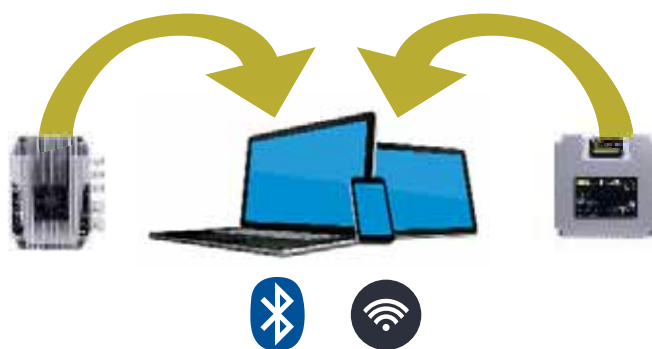

CONEXIÓN REMOTA WIFI-BLUETOOTH DESDE TU SAMRTPHONE, TABLET O PC.

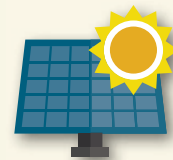

## SERIE: KSB

### Kits bombas sumergibles solares pozos abiertos

#### COMPOSICIÓN

Kit formado por bombas sumergida de 5" compacta monofásica 230V, cuadro eléctrico para bombeo solar, paneles solares necesarios de 450 WP para un funcionamiento correcto y soporte paneles solares.

Puede ser alimentado también por corriente monofásica

Otros accesorios también disponibles para completar la instalación.

CURVA OFRECIDA CON EL 100% DE RADIACION SOLAR



MODELO	BOMBA	POTENCIA		VARIADOR	PANELES	Q(m³/h) (l/min)	0	2	3	3,5	4	4,5	5	5,5	6	7
		CV	KW				0	33	50	58	67	75	83	92	100	130
<b>KSB01</b>	KISON-75	0,75	0,55	MS 205 MP	4	H(m)	<b>32</b>	<b>28</b>	<b>27</b>	<b>25</b>	<b>23</b>	<b>21</b>	<b>19</b>	<b>15</b>	<b>13</b>	<b>10</b>
<b>KSB02</b>	KISON-100	1	0,75	MS 207 MP	5		<b>43</b>	<b>38</b>	<b>36</b>	<b>34</b>	<b>31</b>	<b>28</b>	<b>25</b>	<b>19</b>	<b>17</b>	<b>12</b>
<b>KSB03</b>	SX 5/5A	1	0,75	MS 207 MP	5		<b>48</b>	<b>44</b>	<b>41</b>	<b>40</b>	<b>38</b>	<b>37</b>	<b>34</b>	<b>33</b>	<b>28</b>	<b>18</b>

Modelo	KSB01	KSB02	KSB03
Código	KSB01	KSB02	KSB03
<b>PVP €</b>	<b>3.498</b>	<b>4.296</b>	<b>4.565</b>

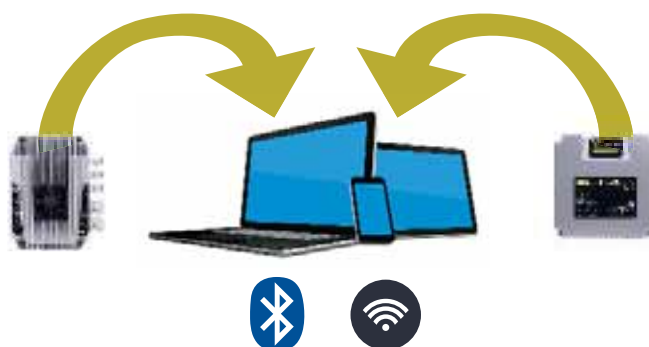

CONEXIÓN REMOTA WIFI-BLUETOOTH DESDE TU SAMRTPHONE, TABLET O PC.

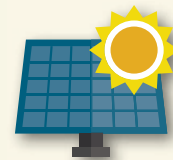

## SERIE: KSC

### Kits electrobombas para bombeo solar de piscinas

#### COMPOSICIÓN

Kit formado por electrobombas con filtro para piscinas monofásica 230V y trifásicas 230V, cuadro eléctrico para bombeo solar, paneles solares necesarios de 450 WP para un funcionamiento correcto y soporte paneles solares. Puede ser alimentado también por corriente monofásica. Otros accesorios también disponibles para completar la instalación. CURVA OFRECIDA CON EL 100% DE RADIACION SOLAR

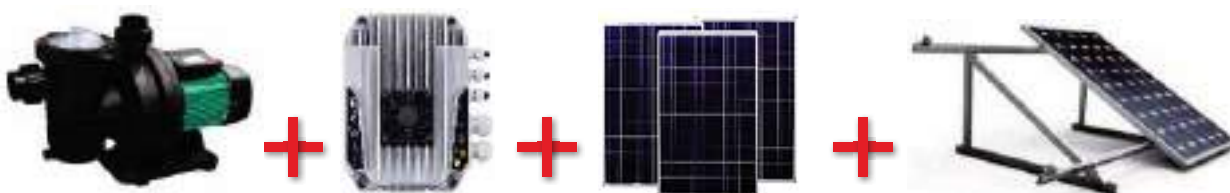

MODELO	BOMBA	POTENCIA		VARIADOR	PANELES	Q(m³/h) (l/min)	2,4	4,8	7,2	9,6	12	13,5	15,9	17,4	20,4	
		CV	KW				40	80	120	160	200	225	265	290	340	
<b>KSC01</b>	FCP-370S	0,5	0,37	MS 203 MP	4	H(m)	<b>12,4</b>	<b>12,3</b>	<b>12</b>	<b>10,7</b>	<b>8,5</b>					
<b>KSC02</b>	FCP-550S	0,75	0,55	MS 205 MP	5		<b>15</b>	<b>14,9</b>	<b>14,8</b>	<b>13,6</b>	<b>11,8</b>	<b>10,5</b>	<b>7,8</b>			
<b>KSC03</b>	FCP-750ST	1	0,75	MS 207 MP	3		<b>16,8</b>	<b>16,6</b>	<b>16,2</b>	<b>15,3</b>	<b>13,7</b>	<b>12,3</b>	<b>9,5</b>	<b>7,5</b>		
<b>KSC04</b>	FCP-1100ST	1,5	1,1	MS 207 MP	4		<b>18</b>	<b>17,2</b>	<b>16,6</b>	<b>15,8</b>	<b>14,5</b>	<b>13,8</b>	<b>13</b>	<b>11</b>	<b>8,5</b>	

Modelo	KSC01	KSC02	KSC03	KSC04
Código	KSC01	KSC02	KSC03	KSC04
<b>PVP€</b>	<b>3.287</b>	<b>3.814</b>	<b>3.203</b>	<b>3.695</b>



CONEXIÓN REMOTA WIFI-BLUETOOTH DESDE TU SAMRTPHONE, TABLET O PC.

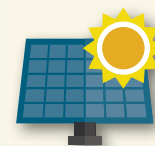

## SERIE: E-SUN - E-SUN PRO - HBX

### Accesorios para cuadros para BOMBEO SOLAR

	DESCRIPCIÓN	Código	PVP €
	Kit montaje sobre motor eléctrico para cuadros E-SUN PRO 260x260x180 mm	<b>203781</b>	<b>CONSULTAR</b>
	Kit montaje en pared para cuadros E-SUN PRO 260x260x180 mm	<b>203782</b>	<b>CONSULTAR</b>
	Filtro dV/dt 14 A Para: VS212 - 409 - 412 - 415	<b>203759</b>	<b>259</b>
	Filtro dV/dt 32 A Para: VS418 - 425 - 430	<b>203761</b>	<b>371</b>
	Filtro dV/dt 90 A Para: VS438 - 448 - 465 - 485	<b>203762</b>	<b>747</b>
	Filtro dV/dt 280A Para: VS4100 - 4118 - 4158 - 4198 - 4228 - 4268	<b>205343</b>	<b>1.521</b>
	Filtro sinusoidale 14 A Para: VS212 - 409 - 412 - 415	<b>203763</b>	<b>531</b>
	Filtro sinusoidale 32 A Para: VS418 - 425 - 430	<b>203764</b>	<b>861</b>
	Filtro sinusoidale 48 A Para: VS438 - 448	<b>204091</b>	<b>1.590</b>
	Filtro sinusoidale 115 A Para: VS465 - 485 - 4100 - 4118	<b>203766</b>	<b>2.557</b>
	Filtro sinusoidal 280A Para: VS4158 - 4198 - 4228 - 4268	<b>205344</b>	<b>6.730</b>
	Seccionador DC IP65, 15 A @ 800 VDC / 32 A @ 500 VDC	<b>203771</b>	<b>242</b>
	Seccionador AC/DC IP65, 20 A @ 500 VDC monofásico	<b>203741</b>	<b>450</b>
	Seccionador AC/DC IP55, 32 A trifásico 230/400V	<b>205372</b>	<b>695</b>
	<b>HMA 218</b> VDC=90-400, VAC=1x90-265, Iout=18 A Compatible con: E-SUN 203-207 MP y VS 218 MP	<b>203767</b>	<b>2.340</b>
	<b>HMA 430</b> VDC=190-850, VAC=3x190-520, Iout=30 A Compatible con: E-SUN PRO 212 MP y VS 409-430 MP	<b>203769</b>	<b>2.992</b>
	<b>HMA 485</b> VDC=190-850, VAC=3x190-520, Iout=85 A Compatible con: E-SUN PRO VS 438-485 MP	<b>203768</b>	<b>4.100</b>
	<b>HMA 4118</b> VDC=190-850, VAC=3x190-520, Iout=118 A Compatible con: E-SUN PRO VS4100-4118 MP	<b>205341</b>	<b>5.693</b>
	<b>HMA 4268</b> VDC=190-850, VAC=3x190-520, Iout=268 A Compatible con: E-SUN PRO VS4100-4118 MP	<b>205342</b>	<b>12.933</b>
	Interruptor de caudal que opera magnéticamente. Apto para caudales de hasta 4 m³/h. Conexión 1".	<b>226014101</b>	<b>625</b>
	Interruptor de caudal que utiliza la fuerza del flujo para propulsar la paleta y así detectar el flujo del líquido en la tubería. Caudales superiores a 4 m³/h. Conexiones 1".	<b>226019101</b>	<b>335</b>



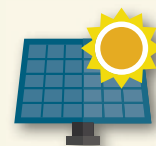

## SERIE: E-SUN - E-SUN PRO - HBX

### Accesorios para cuadros para BOMBEO SOLAR



**Soporte inclinado cerrado para cubierta metálica y suelo, vertical, inclinación 30°, para módulos 1755x1038**

REFERENCIA	Nº DE MÓDULOS	PVP €
203894K	1	256,00
203896K	2	310,00
203898K	3	472,00
203898K	4	472,00
203899K	5	625,00
203901K	6	722,00



**Soporte coplanar continuo fijación a correas para cubierta metálica, para módulos 1755x1038**

REFERENCIA	Nº DE MÓDULOS	PVP €
203903K	1	126,00
203904K	2	198,00
203905K	3	284,00
203902K	4	375,00
203906K	5	481,00
203907K	6	556,00



DESCRIPCIÓN	Código	PVP €
Panel SOLAR Monocristalino VPERC, AS-6M144-HC 450 wP (Voc = 50,2V, Vmp = 41,8V (2102 x 1040 x 35 mm)	204334	Consultar



TRANSDUCTORES DANFOSS 0-10, 0-16 BAR Y 0-25 BAR **Consulte página 379**



Tapas pozo 1" - 1 ¼" - 1 ½" - 2" **Consulte página 383**



Cuerda Ø 10 mm **Consulte página 389**



Contador chorro múltiple 1" - 1 ¼" - 1 ½" - 2" **Consulte página 390**



Cable eléctrico para bombas sumergidas **Consulte página 390**



Empalme termoretráctil **Consulte página 382**

## SERIE: HIDROBOX

Grupo presión con variador de velocidad integrado



### ACCESORIOS

Se suministra con interruptor, cable de 1,5 m y conector.

### FUNCIONAMIENTO

**Fluido:** Agua limpia  
**Temperatura máxima del líquido:** 60°C  
**Presión máxima de ejercicio:** 5 bar  
**Altura máxima de aspiración:** 6 m  
**Caudal máximo:** 7,2 m<sup>3</sup>/h

### CONEXIONES:

Aspiración e impulsión 1"

Se pueden sincronizar hasta 8 HIDROBOX

Modelo	Código	PVP €
HIDROBOX 1000	204200	855

#### Diseño compacto



#### Pantalla táctil LCD



#### Muy silencioso (LwA 60 dB(A))



#### Gran rendimiento hidráulico



Max. Caudal 7.2 m<sup>3</sup>/h Max. Presión 50 m

**SERIE: HIDROBOX**

**Grupo presión con variador de velocidad integrado**

**Arranque /paro automáticos, detección de anomalías. Protección contra sobretemperatura, heladas y pérdidas de agua.**



**Motor sincrónico de imanes permanentes**



**Presión constante por acción del variador de frecuencia**

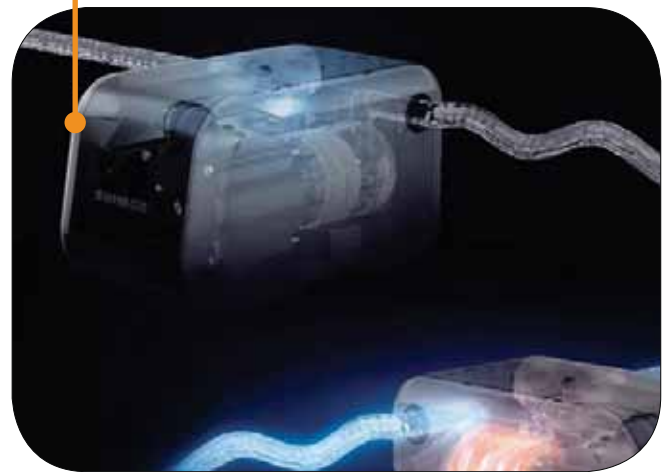

**Prestaciones**

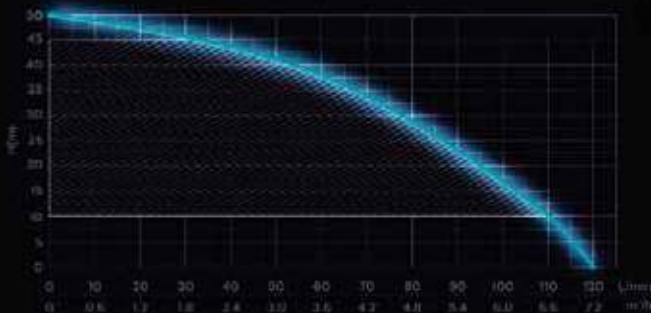

Modelo	Potencia P2		Max. Caudal	Max. Presión	Rango Presión	Max Aspiración	Rpm	H8	V monofásico	A	Peso	Dimensiones
	kW	HP										
<b>HIDROBOX 1000</b>	1.00	1.35	7.2	50	10-45	6	2500-5200	50-60	220-240	8	11.5	455*345*315

**EQUIPOS DE PRESIÓN Y CONTRAINCENDIOS**

## SERIE: PRESS-PRESX

### Grupos de presión domésticos - acumulador horizontal 20 l

Altura max. (m) **46**

Caudal max. (l/min) **60**



#### APLICACIONES

Grupos de presión para el suministro automático de agua para viviendas. Se entregan con presostato y manómetro montado.

#### FUNCIONAMIENTO

**Fluido:** Aguas limpias  
**Temperatura máxima del líquido:** 35°C  
**Presión máxima de ejercicio:** 5 bars  
**Altura máxima de aspiración:** 8 m  
**Presión de precarga en el acumulador:** 1,5 bar

#### CARACTERÍSTICAS CONSTRUCTIVAS (PRESS)

**CUERPO BOMBA:** Tecnopolímero con fibra de vidrio con insertos en latón en las bocas de aspiración e impulsión  
**SOPORTE BOMBA:** Tecnopolímero con fibra de vidrio  
**RODETE:** Tecnopolímero con fibra de vidrio  
**DIFUSOR y SISTEMA VENTURI:** Tecnopolímero con fibra de vidrio  
**EJE MOTOR:** Acero inoxidable  
**SELLO MECÁNICO:** Cerámica/Grafito  
**ACUMULADOR:** Horizontal de 20 litros de capacidad

#### CARACTERÍSTICAS CONSTRUCTIVAS (PRESX)

**CUERPO BOMBA:** Acero inoxidable  
**SOPORTE BOMBA:** Tecnopolímero con fibra de vidrio  
**RODETE:** Tecnopolímero con fibra de vidrio  
**DIFUSOR y SISTEMA VENTURI:** Tecnopolímero con fibra de vidrio  
**EJE MOTOR:** Acero inoxidable  
**SELLO MECÁNICO:** Cerámica/Grafito  
**ACUMULADOR:** Horizontal de 20 litros de capacidad

#### CARACTERÍSTICAS ELECTRICAS

Grado de protección IP58 y aislamiento clase F. Monofásicos 230 V - 50 Hz y trifásicos 400 V - 50 Hz. La versión monofásica se entrega con condensador permanente suministrado suelto. Cualquier motor debe ser equipado con cuadro eléctrico de protección.

#### CONEXIONES

Ø aspiración e impulsión **1"**

<b>DOMÉSTICO</b>	<input type="checkbox"/>	<input type="checkbox"/>	<input type="checkbox"/>	<input type="checkbox"/>	<input type="checkbox"/>
<b>CIVIL</b>	<input type="checkbox"/>	<input type="checkbox"/>	<input type="checkbox"/>	<input type="checkbox"/>	<input type="checkbox"/>
<b>AGRICOLA</b>	<input type="checkbox"/>	<input type="checkbox"/>	<input type="checkbox"/>	<input type="checkbox"/>	<input type="checkbox"/>
<b>INDUSTRIAL</b>	<input type="checkbox"/>	<input type="checkbox"/>	<input type="checkbox"/>	<input type="checkbox"/>	<input type="checkbox"/>

Modelo	Código	Potencia P2 KW	Amp. 1-230V	Peso (Kg)	Q(m³/h) l/min	0	0,6	1,2	1,8	2,4	3,0	3,6	PVP €
						H(m)	H(m)	H(m)	H(m)	H(m)	H(m)	H(m)	
<b>PRESS 800</b>	220300	0,8	3,6	12,1		40	37	33	27	19	6		<b>343,00</b>
<b>PRESX 1200</b>	220310	1,2	5,8	13,6		46	43	38	32	26	16	5	<b>399,00</b>

**SERIE: EASY INVERT**

**Grupo presión con variador de velocidad integrado**

Altura max. (m) **45**

Caudal max. (l/min) **60**



<b>DOMÉSTICO</b>	<input type="checkbox"/>	<input type="checkbox"/>	<input type="checkbox"/>	<input type="checkbox"/>	<input type="checkbox"/>
<b>CIVIL</b>	<input type="checkbox"/>	<input type="checkbox"/>	<input type="checkbox"/>	<input type="checkbox"/>	<input type="checkbox"/>
<b>AGRICOLA</b>	<input type="checkbox"/>	<input type="checkbox"/>	<input type="checkbox"/>	<input type="checkbox"/>	<input type="checkbox"/>
<b>INDUSTRIAL</b>	<input type="checkbox"/>	<input type="checkbox"/>	<input type="checkbox"/>	<input type="checkbox"/>	<input type="checkbox"/>

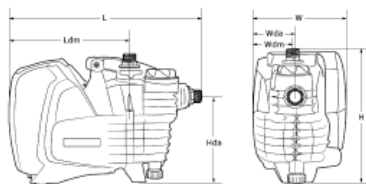
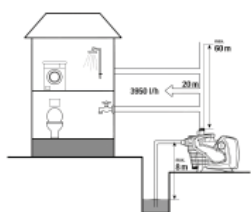

Dimensiones en mm

**APLICACIONES**

Sistema electrónico integrado, equipado con variador de velocidad para el ahorro energético y mantener la presión constante. Innovador, fácil de usar. Dotado de conexiones orientables, válvula de retención integrada, prefiltro para una mayor durabilidad de la bomba y válvula de descarga para eliminar el agua de su interior y proteger así la bomba contra el hielo y la cal.

Indicadas en aplicaciones domésticas, grupos de presión, riego de jardines, lavado, etc. Muy compactas, muy silenciosas y de gran poder de aspiración.

**FUNCIONAMIENTO**

**Fluido:** Aguas limpias

**Temperatura máxima del líquido:** 35°C

**Presión máxima de ejercicio:** 5 bars

**Altura máxima de aspiración:** 8 m

**CARACTERÍSTICAS CONSTRUCTIVAS (PRESS)**

**CUERPO BOMBA:** Tecnopolímero con fibra de vidrio

**SOPORTE BOMBA:** Tecnopolímero con fibra de vidrio

**RODETE:** Tecnopolímero con fibra de vidrio

**DIFUSOR Y SISTEMA VENTURI:** Tecnopolímero con fibra de vidrio

**PREFILTRO:** Tecnopolímero con fibra de vidrio

**EJE MOTOR:** Acero inoxidable

**SELLO MECÁNICO:** Cerámica/Grafito

**ACCESORIOS:** Se suministra con interruptor, cable de 1,5 m y conector.

**MONITOR:** LCD Display

**CARACTERÍSTICAS ELECTRICAS**

Del tipo de inducción con rotor de jaula, de dos polos, cerrado y autoventilado, y refrigerado por agua, apto para el funcionamiento en continuo, con grado de protección IPX4 y aislante clase F. Monofásicos 230 V - 50 Hz con condensador permanente conectado y protector térmico incorporado.

**CONEXIONES**

Ø aspiración e impulsión **1"**



Llave especial incluida para abrir/cerrar el prefiltro, inspeccionar la válvula antirretorno y abrir/cerrar las válvulas de cebado y vaciado.

L(mm)	W(mm)	H(mm)	Ldm(mm)	Hda(mm)	Wda(mm)	Wdm(mm)
483	234	322	307	216	82	78

Modelo	Código	Potencia	Amp.	Peso (Kg)	Q(m³/h)	Flow rate (l/min)										PVP €
		CV	1-230V			0	0,6	1,2	1,8	2,4	3,0	3,6	4,2	4,8		
<b>EASY INVERT 800</b>	9303	1,0	4,8	14	H(m)	<b>60</b>	<b>57</b>	<b>52</b>	<b>46</b>	<b>41</b>	<b>35</b>	<b>28</b>	<b>20</b>	<b>3</b>	<b>1.018,00</b>	



## SERIE: ACUMULADOR MEMBRANA 24B-20A-50A-24W-20W-60W

### Grupos de presión domésticos - acumulador de membrana



24B



20A



50A



20W



24W



60W

#### APLICACIONES

Grupos de presión para suministro automático de agua con control automático de la presión. Su uso está especialmente indicado para viviendas, pequeñas aplicaciones en industria o riego.

#### FUNCIONAMIENTO

El equipo de presión se controla mediante un presostato, el cual regula el arranque y el paro de la bomba. El acumulador hidroneumático permite una acumulación de agua que limita las operaciones de arranque y paro de la bomba dentro de los márgenes fijados por el presostato.

También incorporan un manómetro para la lectura de la presión del sistema.

#### LIMITES DE UTILIZACION

**Fluido:** Agua

**Temperatura máxima del líquido:** 45°C.

**Presión máxima de ejercicio:** 8 bar.

**Tensión alimentación:** Monofásico 230V. 50 Hz. con condensador permanente conectado. Protección térmica incorporada.

#### CARACTERISTICAS CONSTRUCTIVAS

**24B:** con acumulador de membrana recambiable esférico de 24 l de capacidad, presostato, manómetro y racor de 5 vías.

**20A:** con acumulador de membrana recambiable horizontal de 24 l de capacidad, presostato, manómetro, racor de 5 vías y flexo.

**50A:** con acumulador de membrana recambiable horizontal de 50 l de capacidad, presostato, manómetro, racor de 5 vías y flexo.

**24W:** con acumulador esférico PRESSURE WAVE modelo PEB 24LX de 24 l de capacidad, presostato, manómetro y racor de 5 vías.

**20W:** con acumulador horizontal PRESSURE WAVE modelo PWB 20LH de 24 l de capacidad, presostato, manómetro, racor de 5 vías y flexo.

**60W:** con acumulador horizontal PRESSURE WAVE modelo PWB 60LH de 60 l de capacidad, presostato, manómetro, racor de 5 vías y flexo.

# SERIE: ACUMULADOR MEMBRANA 24B-20A-50A-24W-20W-60W

## Grupos de presión domésticos - acumulador de membrana



24B



20A



50A

TIPO	BOMBA	KW	PRESTACIONES														Modelo	24B	20A	50A	24W	20W	60W									
			Q		Q																											
				(m³/h)	0	0,9	1,2	1,5	1,8	2,1	2,4	2,7	3,0	3,3	3,6	4,2	4,8	6,0														
				(l/min)	0	15	20	25	30	35	40	45	50	55	60	70	80	100														
AUTOASPIRANTE PLÁSTICO	D-JET850	0,85		43	32	29	27	24	22	19	11	5	Cod.	380B	380A	380E	380Q	380K	380W	PVP	403	455	551	447	491	685						
	D-JET1100	1,1		45	36	34	32	29	26	24	20	17	10	2	Cod.	381B	381A	381E	381Q	381K	381W	PVP	431	483	579	475	519	713				
PERIFERICAS	PE50	0,37		40	33	20	9	3	Cod.	201812	202573		305Q	305K				PVP	309	361		353	397									
	PE70	0,5		53	39	34	29	25	20	15	12	Cod.	345B	345A	345E	345Q	345K	345W	PVP	344	396	492	388	432	626							
	PE100	0,74		65	56	48	39	21	18	Cod.	201254	201255	306E	306Q	306K	306W		PVP	375	427	523	419	463	657								
	PB60	0,37		40	27	17	8	Cod.	350B	350A		350Q	350K					PVP	263	315		307	351									
	PB70	0,55		48	37	27	17	8	Cod.	351B	351A	351E	351Q	351K	351W			PVP	294	346	442	338	382	576								
	PB80	0,74		60	56	33	23	14	7	Cod.	352B	352A	352E	352Q	352K	352W			PVP	331	383	479	375	419	613							
	JA100N	0,74		52	47	42	37	32	27	10	Cod.	3856	3853	307E	307Q	307K	307W			PVP	456	508	604	500	544	738						
AUTOASPIRANTES HIERRO	JA146	1,1		62	53	50	47	44	41	39	37	35	32	31	28	Cod.	391B	391A	391E	391Q	391K	391W			PVP	508	560	656	552	596	790	
	JA150	1,1		61	58	56	54	51	48	44	41	36	32	Cod.	5137	5149	308E	308Q	308K	308W			PVP	822	874	970	866	910	1.104			
	JA200	2,2		62	60	59	58	56	54	51	49	46	42	40	34	Cod.	200920	200929	309E	309Q	309K	309W			PVP	829	881	977	873	917	1.111	
	JAM150	1,1	H(m)	51	48	46	43	41	44	37	35	32	30	28	26	25	Cod.	202097	202034	202038	310Q	310K	310W			PVP	709	761	857	753	797	991
	JAM200	1,5		58	55	53	50	48	46	44	42	40	38	36	34	32	Cod.	202098	202036	202039	311Q	311K	311W			PVP	716	768	864	760	804	998
	JET100P	0,75		46	40	37	34	32	28	25	21	18	14	10	Cod.	3856H	3853H	312E	312Q	312K	312W			PVP	437	489	585	481	525	719		
	KM50	0,37		21	20	20	19	19	18	17	16	15	12	Cod.	200921	200930		315Q	315K				PVP	418	470		462	506				
MONOCELULARES	KM80	0,59		26	26	26	25	24	23	22	20	19	17	Cod.	5144	5153	316E	316Q	316K	316W			PVP	439	491	587	483	527	721			
	KM100	0,74		33	32	32	31	31	30	29	28	27	25	Cod.	5145	5154	317E	317Q	317K	317W			PVP	457	509	605	501	545	739			
	KM164	1,1		40	39	39	39	39	38	37	35	36	35	32	29	Cod.	5146	5155	318E	318Q	318K	318W			PVP	721	773	869	765	809	1003	
	KM214	1,65		45	44	44	43	43	42	42	41	40	39	37	36	33	Cod.	200166	200931	319E	319Q	319K	319W			PVP	756	808	904	800	844	1038
	CPM158	0,75		32	30	29	27	26	24	22	20	18	16	13	10	Cod.	5145H	5154H	320E	320Q	320K	320W			PVP	415	467	563	459	503	697	
	CPM180	1,1		36	35	35	33	31	30	28	26	25	23	20	18	15	Cod.	5146H	5155H	321E	321Q	321K	321W			PVP	538	590	686	582	626	820

EQUIPOS DE PRESIÓN Y CONTRAINCENDIOS

# SERIE: ACUMULADOR MEMBRANA 24B-20A-50A-24W-20W-60W

## Grupos de presión domésticos - acumulador de membrana



20W



24W



60W

EQUIPOS DE PRESIÓN Y CONTRAINCENDIOS

TIPO	BOMBA	KW	Q (m³/h) (l/min)	PRESTACIONES													Modelo	24B	20A	50A	24W	20W	60W								
				0	0,6	1,2	1,8	2,4	3,0	3,6	4,2	4,8	5,4	6,0	6,6	7,2								8,4							
				0	10	20	30	40	50	60	70	80	90	100	110	120								140							
MULTICELULARES	MH75	0,55		23	23	23	23	22	22	21	20	17	14	10	Cod.	386B	386A	386E	386Q	386K	386W	PVP	461	513	609	505	549	743			
	MH100	0,75		34	34	34	33	32	31	29	27	23	19	14	Cod.	387B	387A	387E	387Q	387K	387W	PVP	493	545	641	537	581	775			
	MH120	0,9		45	45	45	44	43	42	40	37	32	27	22	Cod.	388B	388A	388E	388Q	388K	388W	PVP	525	577	673	569	613	807			
	MH150	1,1		57	57	57	56	55	54	51	48	42	37	31	Cod.	389B	389A	389E	389Q	389K	389W	PVP	638	690	786	682	726	920			
	MH200	1,5		68	68	68	67	67	64	61	57	52	45	36	Cod.	202032	202033	202037	329Q	329K	329W	PVP	675	727	823	719	763	957			
	MON 80/3A	0,59		34	31	29	27	25	21	18	15	13	Cod.	346B	346A	346E	346Q	346K	346W	PVP	596	648	744	640	684	878					
	MON 100/4A	0,74		45	42	40	37	34	30	26	22	18	Cod.	347B	347A	347E	347Q	347K	347W	PVP	625	677	773	669	713	907					
	MON 120/5A	0,88		56	53	51	48	44	39	35	28	22	Cod.	348B	348A	348E	348Q	348K	348W	PVP	650	702	798	694	738	932					
	P3-70	0,51		30	28	25	23	20	17	14	10	7	Cod.	355B	355A	355E	355Q	355K	355W	PVP	473	525	621	517	561	755					
	P3-90	0,66		41	38	35	32	28	24	20	15	10	Cod.	202000	202006	202012	330Q	330K	330W	PVP	505	557	653	549	593	787					
	P3-100	0,75		52	49	45	41	36	30	25	19	14	Cod.	202001	202007	202013	331Q	331K	331W	PVP	553	605	701	597	641	835					
	P5-120	0,9		45	43	42	41	40	38	36	33	31	28	25	21	17	6	Cod.	202002	202008	202014	332Q	332K	332W	PVP	557	609	705	601	645	839
	P5-150	1,1		57	55	54	53	51	48	46	44	40	38	33	29	25	11	Cod.	202003	202009	202015	333Q	333K	333W	PVP	732	784	880	776	820	1014
	P5-200	1,5		80	77	75	73	71	67	64	60	56	51	46	39	33	12	Cod.	361B	361A	361E	361Q	361K	361W	PVP	850	902	998	894	938	1.132
	P7-120	0,9		37	36	35	34	34	33	32	30	29	27	26	24	12	18	Cod.	349B	349A	349E	349Q	349K	349W	PVP	538	590	686	582	626	820
	P7-180	1,3	H(m)	50	50	49	48	47	46	45	43	42	40	39	37	35	29	Cod.	202004	202010	202016	334Q	334K	334W	PVP	720	772	868	764	808	1002
	P7-250	1,85		63	63	63	63	61	59	58	56	55	53	51	48	46	39	Cod.	202005	202011	202017	335Q	335K	335W	PVP	776	828	924	820	864	1058
	BI CELULAR	KB100	0,74		42	41	39	37	35	32	29	24	21	Cod.	5147	5156	336E	336Q	336K	336W	PVP	565	617	713	609	653	847				
		KB160	1,1		53	52	52	51	50	48	47	45	43	41	40	37	35	Cod.	5148	5157	200574	337Q	337K	337W	PVP	801	853	949	845	889	1083
		KB210	1,5		57	57	56	55	54	52	51	49	48	46	44	41	39	34	Cod.	200922	200385	200673	338Q	338K	338W	PVP	869	921	1017	913	957
AUTOSPIRANTE INOX	JXF106	0,74		50	43	38	32	28	21	Cod.	5139	5151	341E	341Q	341K	341W	PVP	499	551	647	543	587	781								
	JXF146	1,1		60	54	48	42	38	34	30	29	Cod.	392B	392A	392E	392Q	392K	392W	PVP	536	588	684	580	624	818						

Para montajes con otras bombas no reflejadas en esta lista, consultar

**Grupos de presión domésticos a presión constante**

Altura max. (m) **75**

Caudal max. (l/min) **180**

**PR**



**CM**



**IC**



**P2**



**DG**



**IM**



**NEW**



**EPR**

**APLICACIONES**

Grupos de presión para suministro automático de agua con control automático de la presión. Su uso está especialmente indicado para viviendas, pequeñas aplicaciones en industria o riego.

**FUNCIONAMIENTO**

El regulador electrónico de presión ordena el arranque y paro de la bomba al abrir o cerrar cualquier grifo o válvula de la instalación, manteniendo el caudal y la presión suministrada por la electrobomba.

Protección contra funcionamiento en seco.

**PR-CM:** El desnivel entre el controlador electrónico y el punto de uso más alto, no debe sobrepasar los 15 m. Para desniveles superiores consultar.

**IC-IM:** controlador de presión con desnivel ajustable de IC (1 a 3,5 bar) - IM (1,5 a 2,8 bar) . Por defecto se entrega regulado a 1,5 bar (15 m).

**P2:** El controlador de presión que se suministra con estos equipos es el modelo OPTIMATIC-22, regulable de 1,5 a 2,5 bar y apto para electrobombas monofásicas de hasta 3 CV. El desnivel entre el controlador electrónico y el punto de uso más alto, no debe sobrepasar los 25 m. Para desniveles superiores consultar.

Evitan el golpe de ariete y no precisan regulación ni mantenimiento.

**DG:** El TOP de los controladores de presión, tiene todas las características del modelo OPTIMATIC-22, y además incluye un transmisor de presión interno y un sensor de corriente con lectura instantánea que proporciona características adicionales: La presión de la puesta en marcha puede ser ajustada con alta precisión, dispone de un manómetro digital y protege contra sobreintensidades ajustables de la electrobomba. Modelos DIGIMATIC 2 (1") y DIGIPLUS (1 1/4")

**EPR:** Funcionamiento semejante a un controlador electrónico pero permite ajustar y estabilizar la presión de salida

**LIMITES DE UTILIZACIÓN**

**Fluido:** Agua

**Temperatura máxima del líquido:** 45°C.

**Presión máxima de ejercicio:** 8 bar.

**Tensión alimentación:** Monofásico 230V. 50 Hz. con condensador permanente conectado. Protección térmica incorporada.

**CARACTERÍSTICAS CONSTRUCTIVAS**

**PR:** Con OPTIMATIC

**CM:** Con CONTROLMATIC

**IC:** Con iCONTROL

**IM:** Con iMATIC2

**P2:** Con OPTIMATIC 22 (hasta electrobombas de 3 CV) ó OPTIPLUS para bocas de impulsión de 1 1/4"

**DG:** Con DIGIMATIC 2 /DIGIPLUS

**EPR:** Con EPR

**OPCIONAL PARA OPTIMATIC (GRUPOS PR)**

Código	Descripción	PVP €
202064	Kit manómetro para adaptar OPTIMATIC	5,95

**NOTA: Todos los grupos se servirán con un enlace 3 piezas entre bomba y controlador**



# SERIE: REGULADOR ELECTRONICO - PR/P2(OPTIMATIC) - CM(CONTROLMATIC) - IC (iCONTROL) - IM (IMATIC)

## Grupos de presión domésticos a presión constante



EQUIPOS DE PRESIÓN Y CONTRAINCENDIOS

TIPO	BOMBA	KW	PRESTACIONES																Modelo	PR	IC	IM	CM	P2	DG	EPR				
			Q		0	0,6	1,2	1,8	2,4	3,0	3,6	4,2	4,8	5,4	6,0	6,6	7,2	8,4												
				(m³/h)																										
				(l/min)	0	10	20	30	40	50	60	70	80	90	100	110	120	140												
AUTOASPIRANTE PLÁSTICO	D-JET850	0,85		43	34	29	24	19	5	Cod.	DJ850PR	DJ850IC	DJ850IM	DJ850CM			380G	380R												
	PVP																453	456												
PERIFERICAS	D-JET1100	1,1		45	38	34	29	24	17	2	Cod.	DJ1100PR	DJ1100IC	DJ1100IM	DJ1100CM		381G	381R												
	PVP															482	485													
	PE50	0,37		40	33	20	9	3	Cod.	PE50PR	PE50IC	PE50IM	PE50CM		305G	305R														
	PVP															359	362													
	PE70	0,5		53	39	34	29	25	20	15	12	Cod.	PE70PR	PE70IC	PE70IM	PE70CM		345G	345R											
	PVP															394	397													
	PE100	0,74		65	56	48	39	21	18	Cod.	PE100PR	PE100IC	PE100IM	PE100CM		306G	306R													
PVP															425	428														
AUTOASPIRANTES HIERRO	PB60	0,37		40	27	17	8	Cod.	PB60PR	PB60IC	PB60IM	PB60CM		350G	350R															
	PVP															313	316													
	PB70	0,55		48	37	27	17	8	Cod.	PB70PR	PB70IC	PB70IM	PB70CM		351G	351R														
	PVP															344	347													
	PB80	0,74		60	56	33	23	14	7	Cod.	PB80PR	PB80IC	PB80IM	PB80CM		352G	352R													
	PVP															382	385													
	JA100N	0,74		52	47	42	37	32	27	10	Cod.	200103	202405	JA100IM	200109		307G	307R												
PVP															506	509														
JA146	1,1		62	53	50	47	44	41	39	37	35	32	31	28	Cod.	391PR	391IC	391IM	391CM		391G	391R								
PVP																559	562													
JA150	1,1		61	58	56	54	51	48	44	41	36	32	Cod.	JA150PR	JA150IC	JA150IM	JA150CM		308G	308R										
PVP																872	875													
JA200	2,2		62	60	59	58	56	54	51	49	46	42	40	34	Cod.					202053	309G	309R								
PVP																874	879	882												
JAM150	1,1	H(m)	51	48	46	43	41	44	37	35	32	30	28	26	25	Cod.					202047	310G	310R							
PVP																754	759	772												
JAM200	1,5		58	55	53	50	48	46	44	42	40	38	36	34	32	Cod.					202054	311G	311R							
PVP																761	766	769												
MONOCELULARES	JET100P	0,75		46	40	37	34	32	28	25	21	18	14	10	Cod.	200103H	202415	J100IM	202605		312G	312R								
	PVP															421	390	411	438	488	491									
	KM50	0,37		21	20	20	19	19	18	17	16	15	12	Cod.	KM50PR	KM50IC	KM50IM	KM50CM		315G	315R									
	PVP															401	370	391	418	468	471									
	KM80	0,59		26	26	26	25	24	23	22	20	19	17	Cod.	200142	KM80IC	KM80IM	KM80CM		316G	316R									
	PVP															422	391	412	439	489	492									
	KM100	0,74		33	32	32	31	31	30	29	28	27	25	Cod.	200141	KM100IC	KM100IM	KM100CM		317G	317R									
	PVP															440	409	430	457	507	510									
	KM164	1,1		40	39	39	39	39	38	37	35	36	35	32	29	Cod.	KM160PR	KM160IC	KM160IM	201261		318G	318R							
	PVP															704	673	694	721	771	774									
	KM214	1,65		45	44	44	43	43	42	42	41	40	39	37	36	33	Cod.					202059	319G	319R						
	PVP																801	806	809											
CPM158	0,75		34	34	33	32	31	39	28	25	23	21	Cod.	200141H	202425	CPM158IM	201265		320G	320R										
PVP															398	367	388	415	465	468										
CPM180	1,1		40	40	39	38	36	35	34	32	30	29	26	23	21	Cod.	201257	202430	CPM180IM	201270		321G	321R							
PVP															521	490	511	538	588	591										



# SERIE: REGULADOR ELECTRONICO - PR/P2(OPTIMATIC) - CM(CONTROLMATIC) - IC (ICONTROL) - IM (IMATIC)

## Grupos de presión domésticos a presión constante



TIPO	BOMBA	KW	Q (m³/h) (l/min)	PRESTACIONES													Modelo	PR	IC	IM	CM	P2	DG	EPR		
				0	0,6	1,2	1,8	2,4	3,0	3,6	4,2	4,8	5,4	6,0	6,6	7,2									8,4	9,6
MULTICELULARES	MH75	0,55		23	23	23	23	22	22	21	20	17	14	10	Cod.	386PR	386IC	386IM	386CM	386P2	386G	386R				
															PVP	444	413	434	461	506	511	514				
	MH100	0,75		34	34	34	33	32	31	29	27	23	19	14	Cod.	387PR	387IC	387IM	387CM	387P2	387G	387R				
															PVP	476	445	466	493	538	543	546				
	MH120	0,9		45	45	45	44	43	42	40	37	32	27	22	Cod.	388PR	388IC	388IM	388CM	388P2	388G	388R				
															PVP	508	477	498	525	570	575	578				
	MH150	1,1		57	57	57	56	55	54	51	48	42	37	31	Cod.	389PR	389IC	389IM	389CM	389P2	389G	389R				
															PVP	621	590	611	638	683	688	691				
	MH200	1,5		68	68	68	67	67	64	61	57	52	45	36	Cod.					390P2	390G					
															PVP	--	--	--	--	720	725	--				
	EH-130	1		38	37	37	36	35	34	33	31	29	27	25	22	20	14	7	Cod.					203722	322G	322R
																			PVP	--	--	--	--	574	579	582
	EH-180	1,35		52	51	50	49	48	46	45	43	42	39	36	32	29	21	12	Cod.					203723	323G	323R
																			PVP	--	--	--	--	661	666	669
	EH-220	1,65		65	64	64	62	61	59	57	54	52	48	45	41	37	27	16	Cod.					203724	324G	324R
																			PVP	--	--	--	--	715	720	723
	MON 80/3A	0,59		34	31	29	27	25	21	18	15	13	Cod.	346PR	346IC	346IM	346CM	346P2	346G	346R						
																			PVP	579	548	569	596	641	646	649
	MON 100/4A	0,74		45	42	40	37	34	30	26	22	18	Cod.	347PR	347IC	347IM	347CM	347P2	347G	347R						
																			PVP	608	577	598	625	670	675	678
MON 120/5A	0,88		56	53	51	48	44	39	35	28	22	Cod.	348PR	348IC	348IM	348CM	348P2	348G	348R							
																		PVP	633	602	623	650	695	700	703	
P3-70	0,51		30	28	25	23	20	17	14	10	7	Cod.	201999	202435	202905	202610			360G	360R						
																			PVP	456	425	446	473	--	523	526
P3-90	0,66	H(m)	41	38	35	32	28	24	20	15	10	Cod.	202018	202440	202910	202024			330G	330R						
																			PVP	488	457	478	505	--	555	568
P3-100	0,75		52	49	45	41	36	30	25	19	14	Cod.	202019	202445	202915	202025			331G	331R						
																			PVP	536	505	526	553	--	603	606
P5-120	0,9		45	43	42	41	40	38	36	33	31	28	25	21	17	6	Cod.	202021	202455	202920	202026			332G	332R	
																			PVP	540	509	530	557	--	607	610
P5-150	1,1		57	55	54	53	51	48	46	44	40	38	33	29	25	11	Cod.	202022	202460	202925	202027			333G	333R	
																			PVP	715	684	705	732	--	782	785
P5-200	1,5		80	77	75	73	71	67	64	60	56	51	46	39	33	12	Cod.	361PR	361IC	361IM	361CM			361G	361R	
																			PVP	833	802	823	850	--	900	903
P7-120	0,9		37	36	35	34	34	33	32	30	29	27	26	24	12	18	Cod.	349PR	349IC	349IM	349CM			349G	349R	
																			PVP	521	490	511	538	--	588	591
P7-180	1,3		50	50	49	48	47	46	45	43	42	40	39	37	35	29	Cod.	202023	202465	202930	202028			334G	334R	
																			PVP	703	672	693	720	--	770	773
P7-250	1,85		63	63	63	63	61	59	58	56	55	53	51	48	46	39	Cod.					202058	335G	335R		
																			PVP	--	--	--	--	821	826	829
BICELULAR	KB100	0,74		42	41	39	37	35	32	29	24	21	Cod.	200170	202470	KB100IM	202615			336G	336R					
																			PVP	548	517	538	565	--	615	618
	KB160	1,1		53	52	52	51	50	48	47	45	43	41	40	37	35	Cod.	KB160PR	KB160IC	KB160IM	KB160CM			337G	337R	
																			PVP	784	753	774	801	--	851	854
KB210	1,5		57	57	56	55	54	52	51	49	48	46	44	41	39	34	Cod.					202061	338G	338R		
																			PVP	--	--	--	--	914	919	922
AUTOSPRAYANTES INOX	JXF106	0,74		50	43	38	32	28	21	Cod.	200105	202480	202940	200111			341G	341R								
																			PVP	482	451	472	499	--	549	552
	JXF146	1,1		60	54	48	42	38	34	30	29	Cod.	392PR	392IC	392IM	392CM			392G	392R						
																			PVP	519	488	509	536	--	586	589

EQUIPOS DE PRESIÓN Y CONTRAINCENDIOS

**Grupos de presión con dispositivo compacto**



Para cada equipo deberá preverse el montaje de un acumulador de membrana de acuerdo con la instalación.

**GENERALIDADES GRUPOS DE PRESION:**

Los equipos de presión serie ONEMATIC incorporan un dispositivo compacto para la automatización de la puesta en marcha y paro de una electrobomba monofásica. Puede trabajar en modo presostático (configuración de las presiones de puesta en marcha y paro) o en modo On-Off (configuración de la presión de puesta en marcha y desconexión por el sensor de caudal).

Incorpora la función ART. Cuando el dispositivo se encuentra desconectado por falta de agua el sistema ART intenta conectar el equipo con una periodicidad programada hasta el restablecimiento de la alimentación de agua.

- Sistema automático de rearme por fallo de corriente eléctrica.
- Contacto conmutado de libre potencial para monitorizar alarmas
- Conexiones para boya de nivel de agua del depósito de aspiración.
- Transductor de presión y sensor de flujo interno.
- Panel de mandos y señalización con pantalla LCD.

**COMPOSICION GRUPOS:**

- Bomba principal (**Consultar las características técnicas en las páginas indicadas**)
- Controlador ONEMATIC (Grupos monofásicos). Los grupos con cuadro ONEMATIC EASY, han sido sustituidos por los grupos con controlador DIGIMATIC o DIGIPLUS (ver en páginas anteriores grupos DG). Ambos cuadros pueden trabajar en modo PRESOFLUJOSTATO o PRESOSTATICO. Las diferencias es que en los modelos DIGIMATIC y DIGIPLUS la pantalla digital es de 2 dígitos y que en estos no es necesario el montaje adicional de un acumulador de membrana.
- Controlador ONEMATIC (Grupos trifásicos)
- Válvula de bola
- Válvula de retención

EQUIPOS DE PRESIÓN Y CONTRAINCENDIOS

Modelo	Código	Bomba	Pot. (CV)	Asp.	Imp.	PVP €
<b>Grupos con bomba Horizontal trifásica 400V - Hidráulica NORYL</b>						
GSON-P3100T	GSON31	P3-100/5T	1	1"	1 1/4"	907
GSON-P3A100T	GSON31A	P3-100/5T	1	1"	1 1/4"	999
GSON-P5120T	GSON32	P5-120/4T	1,2	1"	1 1/4"	911
GSON-P5A120T	GSON32A	P5-120/4T	1,2	1"	1 1/4"	989
GSON-P5150T	GSON33	P5-150/5T	1,5	1"	1 1/4"	1.068
GSON-P5A150T	GSON33A	P5-150/5T	1,5	1"	1 1/4"	1.180
GSON-P7180T	GSON34	P7-180/4T	1,8	1 1/4"	1 1/4"	1.044
GSON-P7250T	GSON35	P7-250/5T	2,5	1 1/4"	1 1/4"	1.094
GSON-P7300T	GSON36	P7-300/6T	3	1 1/4"	1 1/4"	1.139
GSON-P9200T	GSON37	P9-200/4T	2	1 1/2"	1 1/4"	1.074
GSON-P9250T	GSON38	P9-250/5T	2,5	1 1/2"	1 1/4"	1.117
<b>Grupos con bomba Vertical trifásica 400V - Hidráulica NORYL</b>						
GSON-EV200T	GSON41	EV-200T	2	1"	1 1/4"	757
GSON-EV300T	GSON42	EV-300T	3	1"	1 1/4"	824
GSON-P5V150T	GSON70	P5V-150/5T	1,5	1 1/4"	1 1/4"	1.204
GSON-P5V180T	GSON71	P5V-180/6T	1,8	1 1/4"	1 1/4"	1.225
GSON-P5V200T	GSON72	P5V-200/7T	2	1 1/4"	1 1/4"	1.289
GSON-P5V250T	GSON62	P5V-250/8T	2,5	1 1/4"	1 1/4"	1.325
GSON-P5V300T	GSON73	P5V-300/10T	3	1 1/4"	1 1/4"	1.382
GSON-P7V180T	GSON61	P7V-180/4T	1,8	1 1/4"	1 1/4"	1.187
GSON-P7V250T	GSON63	P7V-250/5T	2,5	1 1/4"	1 1/4"	1.225
GSON-P7V300T	GSON64	P7V-300/6T	3	1 1/4"	1 1/4"	1.262
GSON-P7V400T	GSON65	P7V-400/8T	4	1 1/4"	1 1/4"	1.560
GSON-P7V550T	GSON66	P7V-550/10T	5,5	1 1/4"	1 1/4"	1.800
GSON-P9V200T	GSON74	P9V-200/4T	2	1 1/2"	1 1/4"	1.209
GSON-P9V250T	GSON75	P9V-250/5T	2,5	1 1/2"	1 1/4"	1.241
GSON-P9V300T	GSON67	P9V-300/6T	3	1 1/2"	1 1/4"	1.320
GSON-P9V400T	GSON68	P9V-400/7T	4	1 1/2"	1 1/4"	1.572
GSON-P9V500T	GSON69	P9V-500/9T	5	1 1/2"	1 1/4"	1.903
GSON-P9V550T	GSON76	P9V-550/10T	5,5	1 1/2"	1 1/4"	2.009

Modelo	Código	Bomba	Pot. (CV)	Asp.	Imp.	PVP €
<b>Grupos con bomba Horizontal trifásica 400V - Hidráulica AISI-304</b>						
GSON-P3S100T	GSON31X	P3S-100/5T	1	1"	1 1/4"	1.099
GSON-P3SA100T	GSON31AX	P3SA-100/5T	1	1"	1 1/4"	1.192
GSON-P5S120T	GSON32X	P5S-120/4T	1,2	1"	1 1/4"	1.075
GSON-P5SA120T	GSON32AX	P5SA-120/4T	1,2	1"	1 1/4"	1.162
GSON-P5S150T	GSON33X	P5S-150/5T	1,5	1"	1 1/4"	1.299
GSON-P5SA150T	GSON33AX	P5SA-150/5T	1,5	1"	1 1/4"	1.410
GSON-P7S180T	GSON34X	P7S-180/4T	1,8	1 1/4"	1 1/4"	1.270
GSON-P7S250T	GSON35X	P7S-250/5T	2,5	1 1/4"	1 1/4"	1.361
GSON-P7S300T	GSON36X	P7S-300/6T	3	1 1/4"	1 1/4"	1.453
GSON-P9S200T	GSON37X	P9S-200/4T	2	1 1/2"	1 1/4"	1.335
GSON-P9S250T	GSON38X	P9S-250/5T	2,5	1 1/2"	1 1/4"	1.432
<b>Grupos con bomba Vertical trifásica 400V - Hidráulica AISI-304</b>						
GSON-P5SV150T	GSON70X	P5SV-150/5T	1,5	1 1/4"	1 1/4"	1.503
GSON-P5SV180T	GSON71X	P5SV-180/6T	1,8	1 1/4"	1 1/4"	1.556
GSON-P5SV200T	GSON72X	P5SV-200/7T	2	1 1/4"	1 1/4"	1.760
GSON-P5SV250T	GSON62X	P5SV-250/8T	2,5	1 1/4"	1 1/4"	1.838
GSON-P5SV300T	GSON73X	P5SV-300/10T	3	1 1/4"	1 1/4"	1.966
GSON-P7SV180T	GSON61X	P7SV-180/4T	1,8	1 1/4"	1 1/4"	1.444
GSON-P7SV250T	GSON63X	P7SV-250/5T	2,5	1 1/4"	1 1/4"	1.529
GSON-P7SV300T	GSON64X	P7SV-300/6T	3	1 1/4"	1 1/4"	1.613
GSON-P7SV400T	GSON65X	P7SV-400/8T	4	1 1/4"	1 1/4"	2.041
GSON-P7SV550T	GSON66X	P7SV-550/10T	5,5	1 1/4"	1 1/4"	2.166
GSON-P9SV200T	GSON74X	P9SV-200/4T	2	1 1/2"	1 1/4"	1.505
GSON-P9SV250T	GSON75X	P9SV-250/5T	2,5	1 1/2"	1 1/4"	1.584
GSON-P9SV300T	GSON67X	P9SV-300/6T	3	1 1/2"	1 1/4"	1.818
GSON-P9SV400T	GSON68X	P9SV-400/7T	4	1 1/2"	1 1/4"	2.195
GSON-P9SV500T	GSON69X	P9SV-500/9T	5	1 1/2"	1 1/4"	2.611
GSON-P9SV550T	GSON76X	P9SV-550/10T	5,5	1 1/2"	1 1/4"	2.778

**Equipos hidroneumáticos de presión sobre bancada - VELOCIDAD FIJA**



**APLICACIONES**

Equipos hidroneumáticos de presión para el suministro automático de agua para todas aquellas instalaciones donde se precise agua a presión a caudal variable. Aplicables a edificios de viviendas, apartamentos, hoteles, colegios, urbanizaciones, procesos industriales y en general a todas aquellas instalaciones que precisen gran caudal y presión. Totalmente automatizados y silenciosos.

En configuración standard se fabrican con una, dos, tres o cuatro bombas. Para otros rendimientos (caudales, alturas o número de bombas diferentes), consultar. Para cada equipo deberá preverse el montaje de un acumulador de membrana o depósito galvanizado con su correspondiente inyector de aire. Para el cálculo del mismo consulte las páginas sucesivas o el apartado de información técnica en este mismo catálogo.

**COMPOSICIÓN**

- Electrobomba /s centrífuga monobloc, horizontal o vertical, con motor monofásico a 230 V - 50 Hz o trifásico a 230/400 V - 400/690 V - 50 Hz, asíncrono, servicio continuo, protección IP44 o IP54 y aislamiento clase F o B.
- Bancada metálica con soporte para cuadro.
- Cuadro eléctrico de maniobra y protección (Con alternancia en todas las bombas cuando el mismo controla dos o más bombas).
- Colector de impulsión.
- Presostato /s.
- Manómetro.
- Válvula/s de retención a la impulsión de la bomba.
- Válvula/s de bola a la impulsión de la bomba.
- Válvula/s de cierre aislamiento presostato /s y manómetro.

Para el cálculo de un grupo a presión, consulte el apartado de **información técnica** en este mismo catálogo.



**Equipos hidroneumáticos de presión sobre bancada - VELOCIDAD FIJA**

**Modelos SERIE: SIMPLE HORIZONTAL (1 bomba)**

MODELO	CÓDIGO	BOMBA	GRUPO			PVP €
			CV	Asp.	imp.	
GSMH-100M	204116	MH-100	1	1"	1 1/2"	689
GSMH-120M	204117	MH-120	1,2	1"	1 1/2"	695
GSMH-150M	204059	MH-150	1,5	1"	1 1/2"	785
GSMH-200M	204610	MH-200	2	1"	1 1/2"	809
GSEH-180M	204614	EH-180	1,8	1 1/4"	2"	801
GSEH-220M	204615	EH-220	2,2	1 1/4"	2"	839
GSEH-280M	204616	EH-280	2,8	1 1/4"	2"	897
GSP3-100M	200190	P3-100/5	1	1"	1 1/2"	897
GSP3A-100M	204678	P3A-100/5	1	1"	1 1/2"	988
GSP5-120M	5276	P5-120/4	1,2	1"	1 1/2"	901
GSP5A-120M	5276A	P5A-120/4	1,2	1"	1 1/2"	979
GSP5-150M	7766	P5-150/5	1,5	1"	1 1/2"	1.084
GSP5A-150M	7766A	P5A-150/5	1,5	1"	1 1/2"	1.180
GSP5-200M	204611	P5-200/7	2	1"	1 1/2"	1.200
GSP7-180M	5277	P7-180/4	1,8	1 1/4"	1 1/2"	1.064
GSP7-250M	5277H	P7-250/5	2,5	1 1/4"	1 1/2"	1.130
GSP7-300M	204612	P7-300/6	3	1 1/4"	1 1/2"	1.443
GSP9-150M	204679	P9-150/3	1,5	1 1/2"	2"	1.100
GSP9-200M	204680	P9-200/4	2	1 1/2"	2"	1.148
GSP9-250M	204681	P9-250/5	2,5	1 1/2"	2"	1.211
GSP3S-100M	200190X	P3S-100/5	1	1"	1 1/2"	1.089
GSP3AS-100M	204678X	P3SA-100/5	1	1"	1 1/2"	1.182
GSP5S-120M	5276X	P5S-120/4	1,2	1"	1 1/2"	1.065
GSP5AS-120M	5276AX	P5SA-120/4	1,2	1"	1 1/2"	1.152
GSP5S-150M	7766X	P5S-150/5	1,5	1"	1 1/2"	1.315
GSP5AS-150M	7766AX	P5SA-150/5	1,5	1"	1 1/2"	1.411
GSP5S-200M	204611X	P5S-200/7	2	1"	1 1/2"	1.607
GSP7S-180M	5277X	P7S-180/4	1,8	1 1/4"	1 1/2"	1.293
GSP7S-250M	5277HX	P7S-250/5	2,5	1 1/4"	1 1/2"	1.406
GSP7S-300M	204612X	P7S-300/6	3	1 1/4"	1 1/2"	1.745
GSP9S-150M	204679X	P9S-150/3	1,5	1 1/2"	2"	1.308
GSP9S-200M	204680X	P9S-200/4	2	1 1/2"	2"	1.411
GSP9S-250M	204681X	P9S-250/5	2,5	1 1/2"	2"	1.532
GSKB-160M	200358	KB 160	1,5	1 1/4"	1 1/2"	1.160
GSKB-210M	200359	KB 210	2	1 1/4"	1 1/2"	1.225
GSKB-310M	204613	KB 310	3	1 1/4"	1 1/2"	1.592
GSEH-200T	204682	EH-200T	2	1"	1 1/2"	720
GSEH-220T	204683	EH-220T	2,2	1 1/4"	2"	764
GSEH-280T	204684	EH-280T	2,8	1 1/4"	2"	825
GSKM-400T	204685	KM-400T	4	2"	2"	1.689
GSKM-550T	204686	KM-550T	5,5	2"	2"	1.777
GSKB-160T	204617	KB-160T	1,5	1 1/4"	1 1/2"	1.131
GSKB-210T	200653	KB 210T	2	1 1/4"	1 1/2"	1.187
GSKB-310T	7797	KB 310T	3	1 1/4"	1 1/2"	1.206
GSKB-400T	7646	KB 400T	4	1 1/2"	2"	1.888
GSKB-550T	7892	KB 550T	5,5	1 1/2"	2"	1.929
GSKB-751RTT	204627	KB 751RT	7,5	1 1/2"	2"	2.407
GSP3-100T	204628	P3-100/5T	1	1"	1 1/2"	901
GSP3A-100T	204633	P3A-100/5T	1	1"	1 1/2"	993
GSP5-120T	204629	P5-120/4T	1,2	1"	1 1/2"	905
GSP5A-120T	204634	P5A-120/4T	1,2	1"	1 1/2"	983
GSP5-150T	200139	P5-150/5T	1,5	1"	1 1/2"	1.070
GSP5A-150T	204677	P5A-150/5T	1,5	1"	1 1/2"	1.182
GSP5-200T	204626	P5-200/7T	2	1"	1 1/2"	1.177
GSP7-180T	200135	P7-180/4T	1,8	1 1/4"	1 1/2"	1.038
GSP7-250T	200135H	P7-250/5T	2,5	1 1/4"	1 1/2"	1.096
GSP7-300T	7854	P7-300/6T	3	1 1/4"	1 1/2"	1.141
GSP9-150T	204687	P9-150/3T	1,5	1 1/2"	2"	1.086
GSP9-200T	204688	P9-200/4T	2	1 1/2"	2"	1.124
GSP9-250T	204689	P9-250/5T	2,5	1 1/2"	2"	1.175
GSP18-250T	202550	P18-250/3T	2,5	2"	2"	1.226
GSP18-400T	201770	P18-400/4T	4	2"	2"	1.563

MODELO	CÓDIGO	BOMBA	GRUPO			PVP €
			CV	Asp.	imp.	
GSP3S-100T	204628X	P3S-100/5T	1	1"	1 1/2"	1.093
GSP3AS-100T	204633X	P3SA-100/5T	1	1"	1 1/2"	1.186
GSP5S-120T	204629X	P5S-120/4T	1,2	1"	1 1/2"	1.070
GSP5AS-120T	204634X	P5SA-120/4T	1,2	1"	1 1/2"	1.156
GSP5S-150T	200139X	P5S-150/5T	1,5	1"	1 1/2"	1.301
GSP5AS-150T	204677X	P5SA-150/5T	1,5	1"	1 1/2"	1.412
GSP5S-200T	204626X	P5S-200/7T	2	1"	1 1/2"	1.576
GSP7S-180T	200135X	P7S-180/4T	1,8	1 1/4"	1 1/2"	1.308
GSP7S-250T	200135HX	P7S-250/5T	2,5	1 1/4"	1 1/2"	1.399
GSP7S-300T	7854X	P7S-300/6T	3	1 1/4"	1 1/2"	1.499
GSP9S-150T	204687X	P9S-150/3T	1,5	1 1/2"	2"	1.252
GSP9S-200T	204688X	P9S-200/4T	2	1 1/2"	2"	1.349
GSP9S-250T	204689X	P9S-250/5T	2,5	1 1/2"	2"	1.447
GSP18S-250T	202550X	P18S-250/3T	2,5	1 1/2"	2"	1.575
GSP18S-400T	201770X	P18S-400/4T	4	1 1/2"	2"	1.956
GSMN32-160A	204630	MN 32-160 A	4	2"	2"	1.875
GSMN32-200C	204631	MN 32-200 C	5,5	2"	2"	2.138
GSMN32-200B	204632	MN 32-200 B	7,5	2"	2"	2.742
GSMN32-200A	204635	MN 32-200 A	10	2"	2"	3.299
GSMN32-250C	204636	MN 32-250 C	12,5	2"	2"	3.725
GSMN32-250B	204637	MN 32-250 B	15	2"	2"	4.428
GSMN32-250A	204638	MN 32-250 A	20	2"	2"	5.765
GSMN40-160A	204639	MN 40-160 A	5,5	2 1/2"	3"	2.689
GSMN40-160AP	204640	MN 40-160 AP	7,5	2 1/2"	3"	2.845
GSMN40-200A	204641	MN 40-200 A	10	2 1/2"	3"	3.758
GSMN40-200AP	204642	MN 40-200 AP	12,5	2 1/2"	3"	4.393
GSMN40-250C	204643	MN 40-250 C	12,5	2 1/2"	3"	4.548
GSMN40-250B	204644	MN 40-250 B	15	2 1/2"	3"	4.650
GSMN40-250A	204645	MN 40-250 A	20	2 1/2"	3"	5.869
GSMN50-160A	204646	MN 50-160 A	10	2 1/2"	3"	4.216
GSMN50-200C	204647	MN 50-200 C	12,5	2 1/2"	3"	4.880
GSMN50-200B	204648	MN 50-200 B	15	2 1/2"	3"	5.009
GSMN50-200A	204649	MN 50-200 A	20	2 1/2"	3"	6.272
GSMN50-250C	204650	MN 50-250 C	20	2 1/2"	3"	6.416
GSMN50-250B	204651	MN 50-250 B	25	2 1/2"	3"	6.984
GSMN50-250A	204652	MN 50-250 A	30	2 1/2"	3"	7.343
GSMN65-160B	204653	MN 65-160 B	15	3"	4"	5.158
GSMN65-160A	204654	MN 65-160 A	20	3"	4"	6.446
GSMN65-200C	204655	MN 65-200 C	20	3"	4"	6.556
GSMN65-200B	204656	MN 65-200 B	25	3"	4"	7.152
GSMN65-200A	204657	MN 65-200 A	30	3"	4"	7.477
GSMN65-250B	204658	MN 65-250 B	40	3"	4"	11.346
GSMN65-250A	204659	MN 65-250 A	50	3"	4"	12.018
GSCX32-160/1,5	204660	CX 32-160/1,5	2	DN50	2"	1.391
GSCX32-160/2,2	204661	CX 32-160/2,2	3	DN50	2"	1.478
GSCX32-200/3,0	204662	CX 32-200/3,0	4	DN50	2"	1.654
GSCX32-200/4,0	204663	CX 32-200/4,0	5,5	DN50	2"	1.887
GSCX32-200/5,5	204664	CX 32-200/5,5	7,5	DN50	2"	2.188
GSCX40-125/2,2	204665	CX 40-125/2,2	3	DN65	3"	1.676
GSCX40-160/3,0	204666	CX 40-160/3,0	4	DN65	3"	1.809
GSCX40-160/4,0	204667	CX 40-160/4,0	5,5	DN65	3"	2.033
GSCX40-200/5,5	204668	CX 40-200/5,5	7,5	DN65	3"	2.537
GSCX40-200/7,5	204669	CX 40-200/7,5	10	DN65	3"	3.208
GSCX40-200/11	204670	CX 40-200/11	15	DN65	3"	3.809
GSCX50-125/4,0	204671	CX 50-125/4,0	5,5	DN65	3"	2.624
GSCX50-160/5,5	204672	CX 50-160/5,5	7,5	DN65	3"	2.799
GSCX50-160/7,5	204673	CX 50-160/7,5	10	DN65	3"	3.706
GSCX50-200/9,2	204674	CX 50-200/9,2	12,5	DN65	3"	4.234
GSCX50-200/11	204675	CX 50-200/11	15	DN65	3"	4.299
GSCX50-200/15	204676	CX 50-200/15	20	DN65	3"	4.958

**Equipos hidroneumáticos de presión sobre bancada - VELOCIDAD FIJA**

**Modelos SERIE: SIMPLE VERTICAL (1 bomba)**

MODELO	CÓDIGO	BOMBA	GRUPO			PVP €
			CV	Asp.	imp.	
GSP5V-150M	204707	P5V-150/5	1,5	1 1/4"	2"	1.283
GSP5V-180M	204708	P5V-180/6	1,8	1 1/4"	2"	1.320
GSP5V-200M	204709	P5V-200/7	2	1 1/4"	2"	1.382
GSP5V-250M	5279G	P5V-250/8	2,5	1 1/4"	2"	1.428
GSP5V-300M	204711	P5V-300/10	3	1 1/4"	2"	1.695
GSP7V-180M	5278	P7V-180/4	1,8	1 1/4"	2"	1.268
GSP7V-250M	5279	P7V-250/5	2,5	1 1/4"	2"	1.328
GSP7V-300M	204712	P7V-300/6	3	1 1/4"	2"	1.632
GSP9V-200M	204713	P9V-200/4	2	1 1/2"	2"	1.348
GSP9V-250M	204714	P9V-250/5	2,5	1 1/2"	2"	1.400
GSP9V-300M	204715	P9V-300/6	3	1 1/2"	2"	1.696
GSP5SV-150M	204707X	P5SV-150/5	1,5	1 1/4"	2"	1.581
GSP5SV-180M	204708X	P5SV-180/6	1,8	1 1/4"	2"	1.654
GSP5SV-200M	204709X	P5SV-200/7	2	1 1/4"	2"	1.857
GSP5SV-250M	5279GX	P5SV-250/8	2,5	1 1/4"	2"	1.947
GSP5SV-300M	204711X	P5SV-300/10	3	1 1/4"	2"	2.319
GSP7SV-180M	5278X	P7SV-180/4	1,8	1 1/4"	2"	1.539
GSP7SV-250M	5279X	P7SV-250/5	2,5	1 1/4"	2"	1.638
GSP7SV-300M	204712X	P7SV-300/6	3	1 1/4"	2"	1.986
GSEV-200T	5040	EV-200T	2	1"	1 1/2"	768
GSEV-300T	5041	EV-300T	3	1"	1 1/2"	836
GSP5V-150T	204716	P5V-150/5T	1,5	1 1/4"	2"	1.272
GSP5V-180T	204717	P5V-180/6T	1,8	1 1/4"	2"	1.292
GSP5V-200T	204694	P5V-200/7T	2	1 1/4"	2"	1.356
GSP5V-250T	204695	P5V-250/8T	2,5	1 1/4"	2"	1.393
GSP5V-300T	204698	P5V-300/10T	3	1 1/4"	2"	1.449
GSP7V-180T	200196	P7V-180/4T	1,8	1 1/4"	2"	1.247
GSP7V-250T	5280	P7V-250/5T	2,5	1 1/4"	2"	1.292
GSP7V-300T	5281	P7V-300/6T	3	1 1/4"	2"	1.329
GSP7V-350T	204718	P7V-350/7T	3,5	1 1/4"	2"	1.540
GSP7V-400T	200115	P7V-400/8T	4	1 1/4"	2"	1.631
GSP7V-450T	204719	P7V-450/9T	4,5	1 1/4"	2"	1.767
GSP7V-550T	204696	P7V-550/10T	5,5	1 1/4"	2"	1.900
GSP9V-200T	204721	P9V-200/4T	2	1 1/2"	2"	1.269
GSP9V-250T	204722	P9V-250/5T	2,5	1 1/2"	2"	1.308
GSP9V-300T	204690	P9V-300/6T	3	1 1/2"	2"	1.388
GSP9V-400T	205699	P9V-400/7T	4	1 1/2"	2"	1.668
GSP9V-450T	204723	P9V-450/8T	4,5	1 1/2"	2"	1.959
GSP9V-500T	204701	P9V-500/9T	5	1 1/2"	2"	2.000
GSP9V-550T	204697	P9V-550/10T	5,5	1 1/2"	2"	2.109
GSP18V-250T	204691	P18V-250/3T	2,5	2"	2"	1.365
GSP18V-400T	204692	P18V-400/4T	4	2"	2"	1.663
GSP18V-550T	204693	P18V-550/6T	5,5	2"	2"	1.860
GSP18V-750T	204724	P18V-750/8T	7,5	2"	2"	2.366
GSP18V-900T	204726	P18V-900/9T	9	2"	2"	2.769
GSP5SV-150T	204716X	P5SV-150/5T	1,5	1 1/4"	2"	1.571
GSP5SV-180T	204717X	P5SV-180/6T	1,8	1 1/4"	2"	1.623
GSP5SV-200T	204694X	P5SV-200/7T	2	1 1/4"	2"	1.827
GSP5SV-250T	204695X	P5SV-250/8T	2,5	1 1/4"	2"	1.906
GSP5SV-300T	204698X	P5SV-300/10T	3	1 1/4"	2"	2.033
GSP7SV-180T	200196X	P7SV-180/4T	1,8	1 1/4"	2"	1.504
GSP7SV-250T	5280X	P7SV-250/5T	2,5	1 1/4"	2"	1.597
GSP7SV-300T	5281X	P7SV-300/6T	3	1 1/4"	2"	1.680
GSP7SV-350T	204718X	P7SV-350/7T	3,5	1 1/4"	2"	2.109
GSP7SV-400T	200115X	P7SV-400/8T	4	1 1/4"	2"	2.237
GSP7SV-450T	204719X	P7SV-450/9T	4,5	1 1/4"	2"	2.551
GSP7SV-550T	204696X	P7SV-550/10T	5,5	1 1/4"	2"	2.718
GSP9SV-200T	204721X	P9SV-200/4T	2	1 1/2"	2"	1.564
GSP9SV-250T	204722X	P9SV-250/5T	2,5	1 1/2"	2"	1.652
GSP9SV-300T	204690X	P9SV-300/6T	3	1 1/2"	2"	1.885
GSP9SV-400T	205699X	P9SV-400/7T	4	1 1/2"	2"	2.292
GSP9SV-450T	204723X	P9SV-450/8T	4,5	1 1/2"	2"	2.612
GSP9SV-500T	204701X	P9SV-500/9T	5	1 1/2"	2"	2.707
GSP9SV-550T	204697X	P9SV-550/10T	5,5	1 1/2"	2"	2.878
GSP18SV-250T	204691X	P18SV-250/3T	2,5	2"	2"	1.743
GSP18SV-400T	204692X	P18SV-400/4T	4	2"	2"	2.184
GSP18SV-550T	204693X	P18SV-550/6T	5,5	2"	2"	2.836
GSP18SV-750T	204724X	P18SV-750/8T	7,5	2"	2"	3.723
GSP18SV-900T	204726X	P18SV-900/9T	9	2"	2"	4.030

MODELO	CÓDIGO	BOMBA	GRUPO			PVP €
			CV	Asp.	imp.	
GSKV50C12/8	204703	ME4KV50C-12/8	4	2"	3"	3.156
GSKV50C12/10	204702	ME5KV50C-12/10	5,5	2"	3"	3.396
GSKV50C12/13	204727	ME7KV50C-12/13	7,5	2"	3"	3.788
GSKV50C18/6	204728	ME4KV50C-18/6	4	2"	3"	3.051
GSKV50C18/8	204706	ME5KV50C-18/8	5,5	2"	3"	3.290
GSKV50C18/11	204704	ME7KV50C-18/11	7,5	2"	3"	3.682
GSKV50C18/14	204729	ME10KV50C-18/14	10	2"	3"	4.755
GSKV50C24/5	204731	ME5KV50C-24/5	5,5	2"	3"	3.164
GSKV50C24/8	204732	ME7KV50C-24/8	7,5	2"	3"	3.567
GSKV50C24/10	204733	ME10KV50C-24/10	10	2"	3"	4.594
GSKV50T12/10	204734	ME5KV50T-12/10	5,5	2"	3"	3.842
GSKV50T12/13	204736	ME7KV50T-12/13	7,5	2"	3"	4.056
GSKV50T18/8	204737	ME5KV50T-18/8	5,5	2"	3"	3.756
GSKV50T18/11	204738	ME7KV50T-18/11	7,5	2"	3"	3.971
GSKV50T18/14	204739	ME10KV50T-18/14	10	2"	3"	5.117
GSKV50T24/5	204741	ME5KV50T-24/5	5	2"	3"	3.570
GSKV50T24/8	204742	ME7KV50T-24/8	7,5	2"	3"	3.816
GSKV50T24/10	204743	ME10KV50T-24/10	10	2"	3"	5.028
GSEV10/5T	204744	EV10/5	2	1 1/2"	2"	3.169
GSEV10/7T	204746	EV10/7	3	1 1/2"	2"	3.524
GSEV10/9T	204747	EV10/9	4,0	1 1/2"	2"	3.901
GSEV10/11T	204748	EV10/11	5,5	1 1/2"	2"	4.239
GSEV10/13T	204749	EV10/13	5,5	1 1/2"	2"	4.530
GSEV10/15T	204751	EV10/15	7,5	1 1/2"	2"	5.757
GSEV10/17T	204752	EV10/17	7,5	1 1/2"	2"	6.026
GSEV15/3T	204753	EV15/3	4	2"	3"	3.921
GSEV15/5T	204754	EV15/5	5,5	2"	3"	4.480
GSEV15/7T	204755	EV15/7	7,5	2"	3"	5.920
GSEV15/9T	204756	EV15/9	10	2"	3"	7.275
GSEV20/3T	204757	EV20/3	5,5	2"	3"	4.038
GSEV20/5T	204758	EV20/5	7,5	2"	3"	5.139
GSEV20/7T	204759	EV20/7	10	2"	3"	6.842
GSEV20/9T	204760	EV20/9	15	2"	3"	8.442
GSEV30/2-1aT	204761	EV30/2-1aF	5,5	2 1/2"	3"	5.538
GSEV30/3-2aT	204762	EV30/3-2aF	7,5	2 1/2"	3"	6.548
GSEV30/4-2aT	204763	EV30/4-2aF	10	2 1/2"	3"	7.969
GSEV30/5-1aT	204764	EV30/5-1aF	15	2 1/2"	3"	9.812
GSEV45/2T	204765	EV45/2F	10	3"	4"	7.385
GSEV45/3T	204766	EV45/3F	15	3"	4"	8.831
GSEV45/4T	204767	EV45/4F	20	3"	4"	10.413
GSEV45/5T	204768	EV45/5F	25	3"	4"	11.861
GSEV45/6T	204769	EV45/6F	30	3"	4"	13.407
GSEV65/2-1aT	204770	EV65/2-1aF	15	4"	DN125	9.614
GSEV65/2T	204771	EV65/2F	15	4"	DN125	9.614
GSEV65/3-1aT	204772	EV65/3-1aF	20	4"	DN125	11.024
GSEV65/3T	204773	EV65/3F	25	4"	DN125	11.319
GSEV65/4-2aT	204774	EV65/4-2aF	25	4"	DN125	12.246
GSEV65/4T	204775	EV65/4F	30	4"	DN125	13.561
GSEV95/2-2aT	204776	EV95/2-2aF	15	4"	DN125	9.879
GSEV95/2T	204777	EV95/2F	20	4"	DN125	10.991
GSEV95/3-2aT	204778	EV95/3-2aF	25	4"	DN125	12.174
GSEV95/3T	204779	EV95/3F	30	4"	DN125	13.428
GSEV95/4-2aT	204780	EV95/4-2aF	40	4"	DN125	14.411
GSVS8/6T	204781	VS 8-6	3	1 1/2"	2"	2.816
GSVS8/8T	204782	VS 8-8	4	1 1/2"	2"	3.178
GSVS8/10T	204783	VS 8-10	5,5	1 1/2"	2"	4.073
GSVS8/15T	204784	VS 8-15	7,5	1 1/2"	2"	5.047
GSVS16/4T	204785	VS 16-4	5,5	2"	3"	3.923
GSVS16/6T	204786	VS 16-6	7,5	2"	3"	4.662
GSVS16/8T	204787	VS 16-8	10	2"	3"	5.771
GSVS16/12T	204788	VS 16-12	15	2"	3"	6.982
GSVS20/5T	204789	VS 20-5	7,5	2"	3"	5.234
GSVS20/7T	204790	VS 20-7	10	2"	3"	6.519
GSVS20/10T	204791	VS 20-10	15	2"	3"	7.162
GSVS32/3T	204792	VS 32-3	7,5	2 1/2"	3"	6.039
GSVS32/4T	204793	VS 32-4	10	2 1/2"	3"	7.036
GSVS32/5T	204794	VS 32-5	15	2 1/2"	3"	7.636
GSVS32/6T	204795	VS 32-6	15	2 1/2"	3"	7.824
GSVS32/8T	204796	VS 32-8	20	2 1/2"	3"	9.195

EQUIPOS DE PRESIÓN Y CONTRAINCENDIOS



**Equipos hidroneumáticos de presión sobre bancada - VELOCIDAD FIJA**

**Modelos SERIE: DOBLE HORIZONTAL (2 bombas)**

EQUIPOS DE PRESIÓN Y CONTRAINCENDIOS

MODELO	CÓDIGO	BOMBA	GRUPO			PVP €
			CV	Asp.	imp.	
GDMH-100M	204118	MH-100	2	1"	1 1/2"	1.314
GDMH-120M	204119	MH-120	2,4	1"	1 1/2"	1.326
GDMH-150M	204072	MH-150	3	1"	1 1/2"	1.494
GDMH-200M	204809	MH-200	4	1"	1 1/2"	1.536
GDEH-130M	203931	EH-130	2,6	1 1/4"	2"	1.350
GDEH-180M	203933	EH-180	3,6	1 1/4"	2"	1.539
GDEH-220M	203934	EH-220	4,4	1 1/4"	2"	1.601
GDEH-280M	204810	EH-280	5,6	1 1/4"	2"	1.675
GDP3-90M	203726	P3-90/4	1,8	1"	1 1/2"	1.637
GDP3A-90M	203726A	P3A-90/4	1,8	1"	1 1/2"	1.782
GDP3-100M	201857	P3-100/5	2	1"	1 1/2"	1.734
GDP3A-100M	201857A	P3A-100/5	2	1"	1 1/2"	1.917
GDP3-120M	202933	P3-120/6	2	1"	1 1/2"	1.823
GDP5-120M	7684	P5-120/4	2,4	1"	1 1/2"	1.739
GDP5A-120M	7684A	P5A-120/4	2,4	1"	1 1/2"	1.894
GDP5-150M	5284	P5-150/5	3	1"	1 1/2"	2.086
GDP5A-150M	5284A	P5A-150/5	3	1"	1 1/2"	2.279
GDP5-200M	204474	P5-200/7	4	1"	1 1/2"	2.319
GDP7-180M	5286	P7-180/4	3,6	1 1/4"	1 1/2"	2.059
GDP7-250M	5286H	P7-250/5	5	1 1/4"	1 1/2"	2.185
GDP7-300M	204811	P7-300/6	6	1 1/4"	1 1/2"	2.813
GDP9-150M	204812	P9-150/3	3	1 1/2"	2"	2.134
GDP9-200M	204813	P9-200/4	4	1 1/2"	2"	2.231
GDP9-250M	204814	P9-250/5	5	1 1/2"	2"	2.351
GDP3S-100M	204815	P3S-100/5	2	1"	1 1/2"	2.117
GDP3AS-100M	204815A	P3SA-100/5	2	1"	1 1/2"	2.304
GDP5S-120M	204816	P5S-120/4	2,4	1"	1 1/2"	2.067
GDP5AS-120M	204816A	P5SA-120/4	2,4	1"	1 1/2"	2.240
GDP5S-150M	204817	P5S-150/5	3	1"	1 1/2"	2.548
GDP5AS-150M	204817A	P5SA-150/5	3	1"	1 1/2"	2.740
GDP5S-200M	204818	P5S-200/7	4	1"	1 1/2"	3.133
GDP7S-180M	204819	P7S-180/4	3,6	1 1/4"	1 1/2"	2.517
GDP7S-250M	204820	P7S-250/5	5	1 1/4"	1 1/2"	2.736
GDP7S-300M	204821	P7S-300/6	6	1 1/4"	1 1/2"	3.368
GDP9S-150M	204822	P9S-150/3	3	1 1/2"	2"	2.550
GDP9S-200M	204823	P9S-200/4	4	1 1/2"	2"	2.756
GDP9S-250M	204824	P9S-250/5	5	1 1/2"	2"	2.992
GDKB-160M	5285	KB 160	3	1 1/4"	1 1/2"	2.187
GDKB-210M	5287	KB 210	4	1 1/4"	1 1/2"	2.316
GDKB-310M	204825	KB 310	6	1 1/4"	1 1/2"	3.052
GDEH-200T	204826	EH-200T	4	1"	1 1/2"	1.356
GDEH-220T	204827	EH-220T	4,4	1 1/4"	2"	1.446
GDEH-280T	204828	EH-280T	5,6	1 1/4"	2"	1.570
GDKM-400T	7999	KM-400T	8	2"	2"	3.229
GDKM-550T	8947	KM-550T	11	2"	2"	3.405
GDKB-160T	204829	KB-160T	3	1 1/4"	1 1/2"	2.134
GDKB-210T	204799	KB 210T	4	1 1/4"	1 1/2"	2.246
GDKB-310T	5288	KB 310T	6	1 1/4"	1 1/2"	2.268
GDKB-400T	7783	KB 400T	8	1 1/2"	2"	3.627
GDKB-550T	7915	KB 550T	11	1 1/2"	2"	3.709
GDKB-751RTT	204805	KB 751RT	15	1 1/2"	2"	4.287
GDP3-90T	204830	P3-90/4T	1,8	1"	1 1/2"	1.637
GDP3A-90T	204830A	P3A-90/4T	1,8	1"	1 1/2"	1.782
GDP3-100T	204797	P3-100/5T	2	1"	1 1/2"	1.734
GDP3A-100T	204797A	P3A-100/5T	2	1"	1 1/2"	1.917
GDP3-120T	204808	P3-120/6T	2,4	1"	1 1/2"	1.823
GDP5-120T	204798	P5-120/4T	2,4	1"	1 1/2"	1.739
GDP5A-120T	204798A	P5A-120/4T	2,4	1"	1 1/2"	1.894
GDP5-150T	7899	P5-150/5T	3	1"	1 1/2"	2.055
GDP5A-150T	7899A	P5A-150/5T	3	1"	1 1/2"	2.279
GDP5-200T	204462	P5-200/7T	4	1"	1 1/2"	2.269
GDP7-180T	7880	P7-180/4T	3,6	1 1/4"	1 1/2"	2.004
GDP7-250T	7880H	P7-250/5T	5	1 1/4"	1 1/2"	2.107
GDP7-300T	200037	P7-300/6T	6	1 1/4"	1 1/2"	2.199
GDP9-150T	204831	P9-150/3T	3	1 1/2"	2"	2.103
GDP9-200T	204832	P9-200/4T	4	1 1/2"	2"	2.179

MODELO	CÓDIGO	BOMBA	GRUPO			PVP €
			CV	Asp.	imp.	
GDP9-250T	7259	P9-250/5T	5	1 1/2"	2"	2.268
GDP18-250T	204801	P18-250/3T	5	2"	2 1/2"	2.344
GDP18-400T	204802	P18-400/4T	8	2"	2 1/2"	3.019
GDP3S-90T	204833	P3S-90/4T	2	1"	1 1/2"	1.952
GDP3AS-90T	204833A	P3SA-90/4T	2	1"	1 1/2"	2.122
GDP3S-100T	204834	P3S-100/5T	2	1"	1 1/2"	2.117
GDP3AS-100T	204834A	P3SA-100/5T	2	1"	1 1/2"	2.304
GDP5S-120T	204835	P5S-120/4T	2,4	1"	1 1/2"	2.067
GDP5AS-120T	204835A	P5SA-120/4T	2,4	1"	1 1/2"	2.240
GDP5S-150T	204836	P5S-150/5T	3	1"	1 1/2"	2.518
GDP5AS-150T	204836A	P5SA-150/5T	3	1"	1 1/2"	2.740
GDP5S-200T	204837	P5S-200/7T	4	1"	1 1/2"	3.067
GDP7S-180T	204838	P7S-180/4T	3,6	1 1/4"	1 1/2"	2.457
GDP7S-250T	204839	P7S-250/5T	5	1 1/4"	1 1/2"	2.642
GDP7S-300T	204840	P7S-300/6T	6	1 1/4"	1 1/2"	2.826
GDP9S-150T	204841	P9S-150/3T	3	1 1/2"	2"	2.523
GDP9S-200T	204842	P9S-200/4T	4	1 1/2"	2"	2.701
GDP9S-250T	204843	P9S-250/5T	5	1 1/2"	2"	2.900
GDP18S-250T	204844	P18S-250/3T	5	2"	2 1/2"	3.043
GDP18S-400T	204845	P18S-400/4T	8	2"	2 1/2"	3.806
GDMN32-160A	204807	MN 32-160 A	8	2"	2"	3.615
GDMN32-200C	204803	MN 32-200 C	11	2"	2"	4.142
GDMN32-200B	204806	MN 32-200 B	15	2"	2"	5.591
GDMN32-200A	200661	MN 32-200 A	20	2"	2"	6.821
GDMN32-250C	204846	MN 32-250 C	25	2"	2"	7.179
GDMN32-250B	204847	MN 32-250 B	30	2"	2"	8.516
GDMN32-250A	204850	MN 32-250 A	40	2"	2"	11.217
GDMN40-160A	204804	MN 40-160 A	11	2 1/2"	3"	4.664
GDMN40-160AP	204851	MN 40-160 AP	15	2 1/2"	3"	5.169
GDMN40-200A	204852	MN 40-200 A	20	2 1/2"	3"	7.159
GDMN40-200AP	204853	MN 40-200 AP	25	2 1/2"	3"	8.370
GDMN40-250C	204854	MN 40-250 C	25	2 1/2"	3"	8.680
GDMN40-250B	204849	MN 40-250 B	30	2 1/2"	3"	8.815
GDMN40-250A	204855	MN 40-250 A	40	2 1/2"	3"	11.280
GDMN50-160A	204856	MN 50-160 A	20	2 1/2"	3"	7.134
GDMN50-200C	204848	MN 50-200 C	25	2 1/2"	3"	8.403
GDMN50-200B	204857	MN 50-200 B	30	2 1/2"	3"	8.661
GDMN50-200A	204858	MN 50-200 A	40	2 1/2"	3"	11.145
GDMN50-250C	204859	MN 50-250 C	40	2 1/2"	3"	11.365
GDMN50-250B	204860	MN 50-250 B	50	2 1/2"	3"	12.464
GDMN50-250A	204861	MN 50-250 A	60	2 1/2"	3"	13.154
GDMN65-160B	204862	MN 65-160 B	30	3"	4"	9.120
GDMN65-160A	204863	MN 65-160 A	40	3"	4"	11.585
GDMN65-200C	204864	MN 65-200 C	40	3"	4"	11.804
GDMN65-200B	204865	MN 65-200 B	50	3"	4"	12.893
GDMN65-200A	204866	MN 65-200 A	60	3"	4"	13.582
GDMN65-250B	204867	MN 65-250 B	80	3"	4"	21.442
GDMN65-250A	204868	MN 65-250 A	100	3"	4"	22.795
GDCX32-160/1,5	204877	CX 32-160/1,5	4	DN50	2"	2.728
GDCX32-160/2,2	204878	CX 32-160/2,2	6	DN50	2"	2.901
GDCX32-200/3,0	204879	CX 32-200/3,0	8	DN50	2"	3.253
GDCX32-200/4,0	204880	CX 32-200/4,0	11	DN50	2"	3.500
GDCX32-200/5,5	204881	CX 32-200/5,5	15	DN50	2"	4.295
GDCX40-125/2,2	204882	CX 40-125/2,2	6	DN65	3"	3.154
GDCX40-160/3,0	204883	CX 40-160/3,0	8	DN65	3"	3.420
GDCX40-160/4,0	204884	CX 40-160/4,0	11	DN65	3"	3.648
GDCX40-200/5,5	204885	CX 40-200/5,5	15	DN65	3"	4.413
GDCX40-200/7,5	204886	CX 40-200/7,5	20	DN65	3"	5.920
GDCX50-200/11	204887	CX 50-200/11	30	DN65	3"	7.065
GDCX50-125/4,0	204888	CX 50-125/4,0	11	DN65	3"	4.184
GDCX50-160/5,5	204889	CX 50-160/5,5	15	DN65	3"	4.431
GDCX50-160/7,5	204890	CX 50-160/7,5	20	DN65	3"	5.976
GDCX50-200/9,2	204891	CX 50-200/9,2	25	DN65	3"	6.972
GDCX50-200/11	204892	CX 50-200/11	30	DN65	3"	7.102
GDCX50-200/15	204893	CX 50-200/15	40	DN65	3"	8.378

**Equipos hidroneumáticos de presión sobre bancada - VELOCIDAD FIJA**

**Modelos SERIE: DOBLE VERTICAL (2 bombas)**

MODELO	CÓDIGO	BOMBA	GRUPO			PVP €
			CV	Asp.	imp.	
GDP5V-150M	204908	P5V-150/5	3	1 ¼"	2"	2.487
GDP5V-180M	5267	P5V-180/6	3,6	1 ¼"	2"	2.560
GDP5V-200M	204909	P5V-200/7	4	1 ¼"	2"	2.685
GDP5V-250M	202030	P5V-250/8	5	1 ¼"	2"	2.783
GDP5V-300M	204084	P5V-300/10	6	1 ¼"	2"	3.318
GDP7V-180M	5289	P7V-180/4	3,6	1 ¼"	2"	2.474
GDP7V-250M	5290	P7V-250/5	5	1 ¼"	2"	2.583
GDP7V-300M	204286	P7V-300/6	6	1 ¼"	2"	3.193
GDP9V-200M	204923	P9V-200/4	4	1 ½"	2"	2.521
GDP9V-250M	204924	P9V-250/5	5	1 ½"	2"	2.614
GDP9V-300M	204925	P9V-300/6	6	1 ½"	2"	3.208
GDP5SV-150M	204908X	P5SV-150/5	3	1 ¼"	2"	3.084
GDP5SV-180M	5267X	P5SV-180/6	3,6	1 ¼"	2"	3.229
GDP5SV-200M	204909X	P5SV-200/7	4	1 ¼"	2"	3.635
GDP5SV-250M	202030X	P5SV-250/8	5	1 ¼"	2"	3.821
GDP5SV-300M	204084X	P5SV-300/10	6	1 ¼"	2"	4.518
GDP7SV-180M	5289X	P7SV-180/4	3,6	1 ¼"	2"	3.015
GDP7SV-250M	5290X	P7SV-250/5	5	1 ¼"	2"	3.203
GDP7SV-300M	204286X	P7SV-300/6	6	1 ¼"	2"	3.851
GDEV-200T	204919	EV-200T	4	1"	1 ½"	1.451
GDEV-300T	204926	EV-300T	6	1"	1 ½"	1.587
GDP5V-150T	204927	P5V-150/5T	3	1 ¼"	2"	2.461
GDP5V-180T	7168	P5V-180/6T	3,6	1 ¼"	2"	2.502
GDP5V-200T	204928	P5V-200/7T	4	1 ¼"	2"	2.630
GDP5V-250T	201258	P5V-250/8T	5	1 ¼"	2"	2.703
GDP5V-300T	204895	P5V-300/10T	6	1 ¼"	2"	2.815
GDP7V-180T	7160	P7V-180/4T	3,6	1 ¼"	2"	2.427
GDP7V-250T	5291	P7V-250/5T	5	1 ¼"	2"	2.502
GDP7V-300T	5295	P7V-300/6T	6	1 ¼"	2"	2.575
GDP7V-350T	204929	P7V-350/7T	7	1 ¼"	2"	2.998
GDP7V-400T	200046	P7V-400/8T	8	1 ¼"	2"	3.173
GDP7V-450T	204935	P7V-450/9T	9	1 ¼"	2"	3.484
GDP7V-550T	205102	P7V-550/10T	11	1 ¼"	2"	3.691
GDP9V-200T	204936	P9V-200/4T	4	1 ½"	2"	2.510
GDP9V-250T	7259V	P9V-250/5T	5	1 ½"	2"	2.573
GDP9V-300T	204896	P9V-300/6T	6	1 ½"	2"	2.732
GDP9V-400T	204897	P9V-400/7T	8	1 ½"	2"	3.235
GDP9V-450T	204937	P9V-450/8T	9	1 ½"	2"	3.809
GDP9V-500T	204899	P9V-500/9T	10	1 ½"	2"	4.091
GDP9V-550T	205103	P9V-550/10T	11	1 ½"	2"	4.302
GDP18V-250T	204894	P18V-250/3T	5	2"	2 ½"	2.627
GDP18V-400T	204898	P18V-400/4T	8	2"	2 ½"	3.263
GDP18V-450T	205104	P18V-450/5T	9	2"	2 ½"	3.462
GDP18V-550T	205105	P18V-550/6T	11	2"	2 ½"	3.632
GDP18V-750T	205110	P18V-750/8T	15	2"	2 ½"	4.661
GDP18V-900T	205114	P18V-900/9T	18	2"	2 ½"	5.468
GDP5SV-150T	204927X	P5SV-150/5T	3	1 ¼"	2"	3.098
GDP5SV-180T	7168X	P5SV-180/6T	3,6	1 ¼"	2"	3.202
GDP5SV-200T	204928X	P5SV-200/7T	4	1 ¼"	2"	3.611
GDP5SV-250T	201258X	P5SV-250/8T	5	1 ¼"	2"	3.768
GDP5SV-300T	204895X	P5SV-300/10T	6	1 ¼"	2"	4.023
GDP7SV-180T	7160X	P7SV-180/4T	3,6	1 ¼"	2"	2.941
GDP7SV-250T	5291X	P7SV-250/5T	5	1 ¼"	2"	3.111
GDP7SV-300T	5295X	P7SV-300/6T	6	1 ¼"	2"	3.318
GDP7SV-350T	204929X	P7SV-350/7T	7	1 ¼"	2"	4.174
GDP7SV-400T	200046X	P7SV-400/8T	8	1 ¼"	2"	4.424
GDP7SV-450T	204935X	P7SV-450/9T	9	1 ¼"	2"	5.052
GDP7SV-550T	205102X	P7SV-550/10T	11	1 ¼"	2"	5.327
GDP9SV-200T	204936X	P9SV-200/4T	4	1 ½"	2"	2.892
GDP9SV-250T	7259VX	P9SV-250/5T	5	1 ½"	2"	3.260
GDP9SV-300T	204896X	P9SV-300/6T	6	1 ½"	2"	3.727
GDP9SV-400T	204897X	P9SV-400/7T	8	1 ½"	2"	4.481
GDP9SV-450T	204937X	P9SV-450/8T	9	1 ½"	2"	5.115
GDP9SV-500T	204899X	P9SV-500/9T	10	1 ½"	2"	5.313
GDP9SV-550T	205103X	P9SV-550/10T	11	1 ½"	2"	5.648
GDP18SV-250T	204894X	P18SV-250/3T	5	2"	2 ½"	3.422
GDP18SV-400T	204898X	P18SV-400/4T	8	2"	2 ½"	4.303
GDP18SV-550T	205105X	P18SV-550/6T	11	2"	2 ½"	5.597
GDP18SV-750T	205110X	P18SV-750/8T	15	2"	2 ½"	7.425
GDP18SV-900T	205114X	P18SV-900/9T	18	2"	2 ½"	7.990

MODELO	CÓDIGO	BOMBA	GRUPO			PVP €
			CV	Asp.	imp.	
GDKV50C12/8	205106	ME4KV50C-12/8	8	2"	3"	5.636
GDKV50C12/10	205107	ME5KV50C-12/10	11	2"	3"	6.127
GDKV50C12/13	204938	ME7KV50C-12/13	15	2"	3"	6.917
GDKV50C18/6	204939	ME4KV50C-18/6	8	2"	3"	5.424
GDKV50C18/8	205108	ME5KV50C-18/8	11	2"	3"	5.904
GDKV50C18/11	205109	ME7KV50C-18/11	15	2"	3"	7.160
GDKV50C18/14	204949	ME10KV50C-18/14	20	2"	3"	9.153
GDKV50C24/5	204951	ME5KV50C-24/5	11	2"	3"	6.105
GDKV50C24/8	204952	ME7KV50C-24/8	15	2"	3"	6.918
GDKV50C24/10	204953	ME10KV50C-24/10	20	2"	3"	8.832
GDKV50T12/10	204954	ME5KV50T-12/10	11	2"	3"	7.474
GDKV50T12/13	204955	ME7KV50T-12/13	15	2"	3"	7.923
GDKV50T18/8	204956	ME5KV50T-18/8	11	2"	3"	7.204
GDKV50T18/11	204957	ME7KV50T-18/11	15	2"	3"	7.753
GDKV50T18/14	204958	ME10KV50T-18/14	20	2"	3"	9.879
GDKV50T24/5	204959	ME5KV50T-24/5	10	2"	3"	6.917
GDKV50T24/8	204960	ME7KV50T-24/8	15	2"	3"	7.428
GDKV50T24/10	205113	ME10KV50T-24/10	20	2"	3"	9.699
GDEV10/5T	204961	EV10/5	4	1 ½"	2 ½"	6.324
GDEV10/7T	204962	EV10/7	6	1 ½"	2 ½"	7.035
GDEV10/9T	204963	EV10/9	8,0	1 ½"	2 ½"	7.788
GDEV10/11T	204964	EV10/11	11	1 ½"	2 ½"	8.919
GDEV10/13T	204965	EV10/13	11	1 ½"	2 ½"	9.499
GDEV10/15T	204966	EV10/15	15	1 ½"	2 ½"	11.452
GDEV10/17T	204967	EV10/17	15	1 ½"	2 ½"	11.944
GDEV15/3T	204968	EV15/3	8	2"	3"	7.685
GDEV15/5T	204969	EV15/5	11	2"	3"	9.256
GDEV15/7T	204970	EV15/7	15	2"	3"	11.634
GDEV15/9T	204971	EV15/9	20	2"	3"	14.193
GDEV20/3T	204972	EV20/3	11	2"	3"	8.373
GDEV20/5T	204973	EV20/5	15	2"	3"	10.587
GDEV20/7T	204974	EV20/7	20	2"	3"	13.327
GDEV20/9T	204975	EV20/9	30	2"	3"	16.620
GDEV30/2-1aT	204976	EV30/2-1aF	11	2 ½"	4"	10.802
GDEV30/3-2aT	204977	EV30/3-2aF	15	2 ½"	4"	12.833
GDEV30/4-2aT	204978	EV30/4-2aF	20	2 ½"	4"	15.524
GDEV30/5-1aT	204979	EV30/5-1aF	30	2 ½"	4"	19.304
GDEV45/2T	204980	EV45/2F	20	3"	DN125	14.301
GDEV45/3T	204981	EV45/3F	30	3"	DN125	17.286
GDEV45/4T	204982	EV45/4F	40	3"	DN125	20.186
GDEV45/5T	204983	EV45/5F	50	3"	DN125	23.046
GDEV45/6T	204984	EV45/6F	60	3"	DN125	26.110
GDEV65/2-1aT	204985	EV65/2-1aF	30	4"	DN150	18.715
GDEV65/2T	204986	EV65/2F	30	4"	DN150	18.715
GDEV65/3-1aT	204987	EV65/3-1aF	40	4"	DN150	21.283
GDEV65/3T	205056	EV65/3F	50	4"	DN150	21.896
GDEV65/4-2aT	205057	EV65/4-2aF	50	4"	DN150	23.750
GDEV65/4T	205058	EV65/4F	60	4"	DN150	26.351
GDEV95/2-2aT	205059	EV95/2-2aF	30	4"	DN150	19.383
GDEV95/2T	205061	EV95/2F	40	4"	DN150	21.274
GDEV95/3-2aT	205062	EV95/3-2aF	50	4"	DN150	23.617
GDEV95/3T	205063	EV95/3F	60	4"	DN150	26.155
GDEV95/4-2aT	205064	EV95/4-2aF	80	4"	DN150	28.312
GDVS8/6T	205065	VS 8-6	6	1 ½"	2 ½"	5.622
GDVS8/8T	205066	VS 8-8	8	1 ½"	2 ½"	6.360
GDVS8/10T	205067	VS 8-10	11	1 ½"	2 ½"	7.636
GDVS8/15T	205068	VS 8-15	15	1 ½"	2 ½"	9.984
GDVS16/4T	205111	VS 16-4	11	2"	3"	7.646
GDVS16/6T	9523	VS 16-6	15	2"	3"	9.059
GDVS16/8T	205112	VS 16-8	20	2"	3"	11.185
GDVS16/12T	205069	VS 16-12	30	2"	3"	13.771
GDVS20/5T	205070	VS 20-5	15	2"	3"	10.215
GDVS20/7T	205071	VS 20-7	20	2"	3"	12.694
GDVS20/10T	205072	VS 20-10	30	2"	3"	14.201
GDVS32/3T	205073	VS 32-3	15	2 ½"	4"	11.769
GDVS32/4T	205074	VS 32-4	20	2 ½"	4"	13.659
GDVS32/5T	205075	VS 32-5	30	2 ½"	4"	15.090
GDVS32/6T	205076	VS 32-6	30	2 ½"	4"	15.466
GDVS32/8T	205077	VS 32-8	40	2 ½"	4"	18.016

**Equipos hidroneumáticos de presión sobre bancada - VELOCIDAD FIJA**

**Modelos SERIE: TRIPLE HORIZONTAL (3 bombas)**

MODELO	CÓDIGO	BOMBA	GRUPO			PVP €
			CV	Asp.	imp.	
GTEH-200T	205096	EH-200T	6	1"	2"	2.307
GTEH-220T	205097	EH-220T	6,6	1 ¼"	2"	2.322
GTEH-280T	205098	EH-280T	8,4	1 ¼"	2"	2.508
GTKM-400T	205099	KM-400T	12	2"	2"	5.173
GTKM-550T	205115	KM-550T	16,5	2"	2"	5.437
GTKB-160T	205116	KB-160T	4,5	1 ¼"	2"	3.490
GTKB-210T	205080	KB 210T	6	1 ¼"	2"	3.737
GTKB-310T	205084	KB 310T	9	1 ¼"	2"	3.769
GTKB-400T	205086	KB 400T	12	1 ½"	2"	5.770
GTKB-550T	205088	KB 550T	16,5	1 ½"	2"	5.894
GTKB-751RTT	205091	KB 751RT	22,5	1 ½"	2"	6.742
GTP3-90T	205117	P3-90/4T	2,7	1"	2"	2.750
GTP3A-90T	205117A	P3A-90/4T	2,7	1"	2"	2.967
GTP3-100T	205118	P3-100/5T	3	1"	2"	2.891
GTP3A-100T	205118A	P3A-100/5T	3	1"	2"	3.165
GTP3-120T	205119	P3-120/6T	3,6	1"	2"	3.024
GTP5-120T	205120	P5-120/4T	3,6	1"	2"	2.902
GTP5A-120T	205120A	P5A-120/4T	3,6	1"	2"	3.136
GTP5-150T	205078	P5-150/5T	4,5	1"	2"	3.372
GTP5A-150T	205078A	P5A-150/5T	4,5	1"	2"	3.708
GTP5-200T	205121	P5-200/7T	6	1"	2"	3.692
GTP7-180T	205079	P7-180/4T	5,4	1 ¼"	2"	3.301
GTP7-250T	205081	P7-250/5T	7,5	1 ¼"	2"	3.450
GTP7-300T	205083	P7-300/6T	9	1 ¼"	2"	3.587
GTP9-150T	205122	P9-150/3T	4,5	1 ½"	2"	3.412
GTP9-200T	205123	P9-200/4T	6	1 ½"	2"	3.525
GTP9-250T	205124	P9-250/5T	7,5	1 ½"	2"	3.654
GTP18-250T	205082	P18-250/3T	7,5	2"	2 ½"	3.770
GTP18-400T	205085	P18-400/4T	12	2"	2 ½"	4.783
GTP3S-90T	205125	P3S-90/4T	3	1"	2"	3.222
GTP3AS-90T	205125A	P3SA-90/4T	3	1"	2"	3.477
GTP3S-100T	205126	P3S-100/5T	3	1"	2"	3.465
GTP3AS-100T	205126A	P3SA-100/5T	3	1"	2"	3.745
GTP5S-120T	205127	P5S-120/4T	3,6	1"	2"	3.395
GTP5AS-120T	205127A	P5SA-120/4T	3,6	1"	2"	3.654
GTP5S-150T	205128	P5S-150/5T	4,5	1"	2"	4.066
GTP5AS-150T	205128A	P5SA-150/5T	4,5	1"	2"	4.400
GTP5S-200T	205129	P5S-200/7T	6	1"	2"	4.889
GTP7S-180T	205130	P7S-180/4T	5,4	1 ¼"	2"	3.980
GTP7S-250T	205131	P7S-250/5T	7,5	1 ¼"	2"	4.251
GTP7S-300T	205132	P7S-300/6T	9	1 ¼"	2"	4.527
GTP9S-150T	205133	P9S-150/3T	4,5	1 ½"	2"	4.041
GTP9S-200T	205134	P9S-200/4T	6	1 ½"	2"	4.309
GTP9S-250T	205135	P9S-250/5T	7,5	1 ½"	2"	4.601
GTP18S-250T	205136	P18S-250/3T	7,5	1 ½"	2 ½"	4.817
GTP18S-400T	205137	P18S-400/4T	12	1 ½"	2 ½"	5.962

MODELO	CÓDIGO	BOMBA	GRUPO			PVP €
			CV	Asp.	imp.	
GTMN32-160A	205087	MN 32-160 A	12	2"	2 ½"	6.139
GTMN32-200C	205089	MN 32-200 C	16,5	2"	2 ½"	7.475
GTMN32-200B	205092	MN 32-200 B	22,5	2"	2 ½"	7.486
GTMN32-200A	205093	MN 32-200 A	30	2"	2 ½"	9.800
GTMN32-250C	205094	MN 32-250 C	37,5	2"	2 ½"	11.949
GTMN32-250B	205095	MN 32-250 B	45	2"	2 ½"	15.456
GTMN32-250A	205138	MN 32-250 A	60	2"	2 ½"	9.653
GTMN40-160A	205090	MN 40-160 A	16,5	2 ½"	3"	7.147
GTMN40-160AP	205139	MN 40-160 AP	22,5	2 ½"	3"	8.218
GTMN40-200A	205140	MN 40-200 A	30	2 ½"	3"	11.398
GTMN40-200AP	205141	MN 40-200 AP	37,5	2 ½"	3"	12.024
GTMN40-250C	205142	MN 40-250 C	37,5	2 ½"	3"	12.225
GTMN40-250B	205143	MN 40-250 B	45	2 ½"	3"	15.362
GTMN40-250A	205144	MN 40-250 A	60	2 ½"	3"	10.686
GTMN50-160A	205145	MN 50-160 A	30	2 ½"	3"	11.628
GTMN50-200C	205146	MN 50-200 C	37,5	2 ½"	3"	12.175
GTMN50-200B	205147	MN 50-200 B	45	2 ½"	3"	15.357
GTMN50-200A	205148	MN 50-200 A	60	2 ½"	3"	16.424
GTMN50-250C	205149	MN 50-250 C	60	2 ½"	3"	17.787
GTMN50-250B	205150	MN 50-250 B	75	2 ½"	3"	18.635
GTMN50-250A	205151	MN 50-250 A	90	2 ½"	3"	13.621
GTMN65-160B	205152	MN 65-160 B	45	3"	4"	15.721
GTMN65-160A	205153	MN 65-160 A	60	3"	4"	16.788
GTMN65-200C	205154	MN 65-200 C	60	3"	4"	18.135
GTMN65-200B	205155	MN 65-200 B	75	3"	4"	19.069
GTMN65-200A	205156	MN 65-200 A	90	3"	4"	30.015
GTMN65-250B	205157	MN 65-250 B	120	3"	4"	33.023
GTMN65-250A	205158	MN 65-250 A	150	3"	4"	9.314
GTCX32-160/1,5	205160	CX 32-160/1,5	6	DN50	2 ½"	4.278
GTCX32-160/2,2	205161	CX 32-160/2,2	9	DN50	2 ½"	4.806
GTCX32-200/3,0	205162	CX 32-200/3,0	12	DN50	2 ½"	5.176
GTCX32-200/4,0	205163	CX 32-200/4,0	16,5	DN50	2 ½"	5.611
GTCX32-200/5,5	205164	CX 32-200/5,5	22,5	DN50	2 ½"	4.468
GTCX40-125/2,2	205165	CX 40-125/2,2	9	DN65	3"	4.866
GTCX40-160/3,0	205166	CX 40-160/3,0	12	DN65	3"	5.209
GTCX40-160/4,0	205167	CX 40-160/4,0	16,5	DN65	3"	5.598
GTCX40-200/5,5	205168	CX 40-200/5,5	22,5	DN65	3"	5.945
GTCX40-200/7,5	205169	CX 40-200/7,5	30	DN65	3"	9.440
GTCX40-200/11	205170	CX 40-200/11	45	DN65	3"	7.461
GTCX50-125/4,0	205171	CX 50-125/4,0	16,5	DN65	3"	5.806
GTCX50-160/5,5	205172	CX 50-160/5,5	22,5	DN65	3"	6.209
GTCX50-160/7,5	205173	CX 50-160/7,5	30	DN65	3"	9.481
GTCX50-200/9,2	205174	CX 50-200/9,2	37,5	DN65	3"	9.836
GTCX50-200/11	205175	CX 50-200/11	45	DN65	3"	11.206
GTCX50-200/15	205176	CX 50-200/15	60	DN65	3"	11.944



**Equipos hidroneumáticos de presión sobre bancada - VELOCIDAD FIJA**

**Modelos SERIE: TRIPLE VERTICAL (3 bombas)**

MODELO	CÓDIGO	BOMBA	GRUPO			PVP €
			CV	Asp.	imp.	
GTEV-200T	205198	EV-200T	6	1"	1 1/2"	2.490
GTEV-300T	205199	EV-300T	9	1"	1 1/2"	2.694
GTP5V-150T	205201	P5V-150/5T	4,5	1 1/4"	2"	3.967
GTP5V-180T	205202	P5V-180/6T	5,4	1 1/4"	2"	4.030
GTP5V-200T	205203	P5V-200/7T	6	1 1/4"	2"	4.222
GTP5V-250T	205179	P5V-250/8T	7,5	1 1/4"	2"	4.331
GTP5V-300T	205182	P5V-300/10T	9	1 1/4"	2"	4.499
GTP7V-180T	205177	P7V-180/4T	5,4	1 1/4"	2"	3.917
GTP7V-250T	205178	P7V-250/5T	7,5	1 1/4"	2"	4.030
GTP7V-300T	205181	P7V-300/6T	9	1 1/4"	2"	4.140
GTP7V-350T	205204	P7V-350/7T	10,5	1 1/4"	2"	4.773
GTP7V-400T	205184	P7V-400/8T	12	1 1/4"	2"	5.035
GTP7V-450T	205205	P7V-450/9T	13,5	1 1/4"	2"	5.444
GTP7V-550T	205188	P7V-550/10T	16,5	1 1/4"	2"	5.755
GTP9V-200T	205206	P9V-200/4T	6	1 1/2"	2"	3.983
GTP9V-250T	205207	P9V-250/5T	7,5	1 1/2"	2"	4.077
GTP9V-300T	205183	P9V-300/6T	9	1 1/2"	2"	4.315
GTP9V-400T	205185	P9V-400/7T	12	1 1/2"	2"	5.070
GTP9V-450T	205208	P9V-450/8T	13,5	1 1/2"	2"	5.931
GTP9V-500T	205187	P9V-500/9T	15	1 1/2"	2"	6.064
GTP9V-550T	205209	P9V-550/10T	16,5	1 1/2"	2"	6.380
GTP18V-250T	205180	P18V-250/3T	7,5	2"	2 1/2"	4.212
GTP18V-400T	205186	P18V-400/4T	12	2"	2 1/2"	5.108
GTP18V-450T	205228	P18V-450/5T	13,5	2"	2 1/2"	5.407
GTP18V-550T	205189	P18V-550/6T	16,5	2"	2 1/2"	5.662
GTP18V-750T	205194	P18V-750/8T	22,5	2"	2 1/2"	7.193
GTP18V-900T	205229	P18V-900/9T	27	2"	2 1/2"	9.935
GTP5SV-150T	205201X	P5SV-150/5T	4,5	1 1/4"	2"	4.911
GTP5SV-180T	205202X	P5SV-180/6T	5,4	1 1/4"	2"	5.021
GTP5SV-200T	205203X	P5SV-200/7T	6	1 1/4"	2"	5.635
GTP5SV-250T	205179X	P5SV-250/8T	7,5	1 1/4"	2"	5.869
GTP5SV-300T	205182X	P5SV-300/10T	9	1 1/4"	2"	6.252
GTP7SV-180T	205177X	P7SV-180/4T	5,4	1 1/4"	2"	4.688
GTP7SV-250T	205178X	P7SV-250/5T	7,5	1 1/4"	2"	4.943
GTP7SV-300T	205181X	P7SV-300/6T	9	1 1/4"	2"	5.194
GTP7SV-350T	205204X	P7SV-350/7T	10,5	1 1/4"	2"	6.479
GTP7SV-400T	205184X	P7SV-400/8T	12	1 1/4"	2"	6.853
GTP7SV-450T	205205X	P7SV-450/9T	13,5	1 1/4"	2"	7.796
GTP7SV-550T	205188X	P7SV-550/10T	16,5	1 1/4"	2"	8.208
GTP9SV-200T	205206X	P9SV-200/4T	6	1 1/2"	2"	4.869
GTP9SV-250T	205207X	P9SV-250/5T	7,5	1 1/2"	2"	5.108
GTP9SV-300T	205183X	P9SV-300/6T	9	1 1/2"	2"	5.808
GTP9SV-400T	205185X	P9SV-400/7T	12	1 1/2"	2"	6.940
GTP9SV-450T	205208X	P9SV-450/8T	13,5	1 1/2"	2"	7.891
GTP9SV-500T	205187X	P9SV-500/9T	15	1 1/2"	2"	8.187
GTP9SV-550T	205209X	P9SV-550/10T	16,5	1 1/2"	2"	8.689
GTP18SV-250T	205228X	P18SV-250/3T	7,5	2"	2 1/2"	5.347
GTP18SV-400T	205186X	P18SV-400/4T	12	2"	2 1/2"	6.668
GTP18SV-550T	205189X	P18SV-550/6T	16,5	2"	2 1/2"	8.591
GTP18SV-750T	205194X	P18SV-750/8T	22,5	2"	2 1/2"	11.264
GTP18SV-900T	205229X	P18SV-900/9T	27	2"	2 1/2"	13.719
GTKV50C12/8	205190	ME4KV50C-12/8	12	2"	3"	8.328
GTKV50C12/10	205191	ME5KV50C-12/10	16,5	2"	3"	9.047
GTKV50C12/13	205230	ME7KV50C-12/13	22,5	2"	3"	10.220
GTKV50C18/6	205231	ME4KV50C-18/6	12	2"	3"	8.011
GTKV50C18/8	205192	ME5KV50C-18/8	16,5	2"	3"	8.730
GTKV50C18/11	205193	ME7KV50C-18/11	22,5	2"	3"	9.902
GTKV50C18/14	205234	ME10KV50C-18/14	30	2"	3"	13.049
GTKV50C24/5	205233	ME5KV50C-24/5	16,5	2"	3"	8.351
GTKV50C24/8	205232	ME7KV50C-24/8	22,5	2"	3"	9.557
GTKV50C24/10	205235	ME10KV50C-24/10	30	2"	3"	12.567

MODELO	CÓDIGO	BOMBA	GRUPO			PVP €
			CV	Asp.	imp.	
GTKV50T12/10	205236	ME5KV50T-12/10	16,5	2"	3"	10.386
GTKV50T12/13	205237	ME7KV50T-12/13	22,5	2"	3"	11.492
GTKV50T18/8	205238	ME5KV50T-18/8	16,5	2"	3"	10.126
GTKV50T18/11	205239	ME7KV50T-18/11	22,5	2"	3"	11.236
GTKV50T18/14	205240	ME10KV50T-18/14	30	2"	3"	14.137
GTKV50T24/5	205241	ME5KV50T-24/5	15	2"	3"	9.569
GTKV50T24/8	205242	ME7KV50T-24/8	22,5	2"	3"	10.772
GTKV50T24/10	205243	ME10KV50T-24/10	30,0	2"	3"	12.255
GTEV10/5T	205244	EV10/5	6	1 1/2"	2 1/2"	9.370
GTEV10/7T	205245	EV10/7	9	1 1/2"	2 1/2"	10.436
GTEV10/9T	205246	EV10/9	12,0	1 1/2"	2 1/2"	11.548
GTEV10/11T	205247	EV10/11	16,5	1 1/2"	2 1/2"	13.032
GTEV10/13T	205248	EV10/13	16,5	1 1/2"	2 1/2"	13.902
GTEV10/15T	205249	EV10/15	22,5	1 1/2"	2 1/2"	16.818
GTEV10/17T	205250	EV10/17	22,5	1 1/2"	2 1/2"	17.555
GTEV15/3T	205251	EV15/3	12	2"	3"	11.403
GTEV15/5T	205252	EV15/5	16,5	2"	3"	13.545
GTEV15/7T	205253	EV15/7	22,5	2"	3"	17.082
GTEV15/9T	205254	EV15/9	30	2"	3"	20.609
GTEV20/3T	205255	EV20/3	16,5	2"	3"	12.221
GTEV20/5T	205256	EV20/5	22,5	2"	3"	15.529
GTEV20/7T	205257	EV20/7	30	2"	3"	19.310
GTEV20/9T	205258	EV20/9	45	2"	3"	24.165
GTEV30/2-1aT	205259	EV30/2-1aF	16,5	2 1/2"	4"	15.569
GTEV30/3-2aT	205260	EV30/3-2aF	22,5	2 1/2"	4"	18.603
GTEV30/4-2aT	205261	EV30/4-2aF	30	2 1/2"	4"	22.309
GTEV30/5-1aT	205262	EV30/5-1aF	45	2 1/2"	4"	27.896
GTEV45/2T	205263	EV45/2F	30	3"	DN125	20.366
GTEV45/3T	205264	EV45/3F	45	3"	DN125	24.760
GTEV45/4T	205265	EV45/4F	60	3"	DN125	29.285
GTEV45/5T	205266	EV45/5F	75	3"	DN125	33.421
GTEV45/6T	205267	EV45/6F	90	3"	DN125	38.124
GTEV65/2-1aT	205268	EV65/2-1aF	45	4"	DN150	26.983
GTEV65/2T	205269	EV65/2F	45	4"	DN150	26.983
GTEV65/3-1aT	205270	EV65/3-1aF	60	4"	DN150	31.011
GTEV65/3T	205271	EV65/3F	75	4"	DN150	31.671
GTEV65/4-2aT	205272	EV65/4-2aF	75	4"	DN150	34.861
GTEV65/4T	205273	EV65/4F	90	4"	DN150	38.461
GTEV95/2-2aT	205274	EV95/2-2aF	45	4"	DN150	27.776
GTEV95/2T	205275	EV95/2F	60	4"	DN150	30.911
GTEV95/3-2aT	205276	EV95/3-2aF	75	4"	DN150	34.254
GTEV95/3T	205277	EV95/3F	90	4"	DN150	38.062
GTEV95/4-2aT	205278	EV95/4-2aF	120	4"	DN150	41.089
GTVS8/6T	205279	VS 8-6	9	1 1/2"	2 1/2"	8.317
GTVS8/8T	205280	VS 8-8	12	1 1/2"	2 1/2"	9.405
GTVS8/10T	205281	VS 8-10	16,5	1 1/2"	2 1/2"	11.770
GTVS8/15T	205282	VS 8-15	22,5	1 1/2"	2 1/2"	14.617
GTVS16/4T	205195	VS 16-4	16,5	2"	3"	11.113
GTVS16/6T	205196	VS 16-6	22,5	2"	3"	13.237
GTVS16/8T	205197	VS 16-8	30	2"	3"	16.096
GTVS16/12T	205283	VS 16-12	45	2"	3"	19.892
GTVS20/5T	205284	VS 20-5	22,5	2"	3"	14.971
GTVS20/7T	205285	VS 20-7	30	2"	3"	18.359
GTVS20/10T	205286	VS 20-10	45	2"	3"	20.432
GTVS32/3T	205287	VS 32-3	22,5	2 1/2"	4"	17.007
GTVS32/4T	205288	VS 32-4	30	2 1/2"	4"	19.529
GTVS32/5T	205289	VS 32-5	45	2 1/2"	4"	21.470
GTVS32/6T	205290	VS 32-6	45	2 1/2"	4"	22.035
GTVS32/8T	205291	VS 32-8	60	2 1/2"	4"	25.949

**Grupos de presión compactos con variador**



**NEW**

**GENERALIDADES GRUPOS DE PRESION:**

Los equipos de presión serie INDRIVE, son grupos que incorporan un variador de frecuencia para la regulación de una bomba en función de la demanda del sistema y mantener siempre una presión constante.

El controlador INDRIVE es un aparato compacto para el control de grupos de presión de 1 bomba monofásica mediante un sistema electrónico de control.

Incluye un variador de frecuencia (sistema INVERTER) para el control de la bomba regulando su velocidad para mantener constante la presión en la instalación, independientemente del caudal requerido.

Para su instalación es necesario el montaje de una válvula de retención en la aspiración de la bomba.

También se recomienda el montaje de una válvula de cierre y un pequeño acumulador en la impulsión de la bomba (no obligatorio).

**CONEXIONES**

Ø Aspiración e impulsión 1", excepto modelos KM-164 y KB-164 con aspiración 1 ¼"

**EQUIPOS DE PRESIÓN Y CONTRAINCENDIOS**

MODELO	CÓDIGO	BOMBA	POTENCIA CV	PVP €
GSDRPB-60M	GSDR01	PB-60	0,5	401
GSDRPB-70M	GSDR02	PB-70	0,75	430
GSDRPB-80M	GSDR03	PB-80	1	466
GSDRPE-50M	GSDR04	PE-50	0,5	455
GSDRPE-70M	GSDR05	PE-70	0,7	490
GSDRPE-100M	GSDR06	PE-100	1	521
GSDRJET100P	GSDR07	JET100P	1	567
GSDRJA100N	GSDR08	JA-100N	1	616
GSDRJA146	GSDR09	JA-146	1,5	674
GSDRJXF106N	GSDR10	JXF-106N	1	647
GSDRJXF146	GSDR11	JXF-146	1,5	684
GSDRCPM158	GSDR12	CPM158	1	545
GSDRCPM180	GSDR13	CPM180	1,5	662
GSDRKM50	GSDR14	KM-50	0,5	555
GSDRKM80	GSDR15	KM-80	0,8	575
GSDRKM100	GSDR16	KM-100	1	593

MODELO	CÓDIGO	BOMBA	POTENCIA CV	PVP €
GSDRKM164	GSDR17	KM-164	1,5	850
GSDRMH-100M	GSDR18	MH-100	1	619
GSDRMH-120M	GSDR19	MH-120	1,2	650
GSDRMH-150M	GSDR20	MH-150	1,5	757
GSDRMON80	GSDR21	MON 80/3A	0,8	744
GSDRMON100	GSDR22	MON 100/4A	1	633
GSDRPMON120	GSDR23	MON 120/5A	1,2	799
GSDRP3-70M	GSDR24	P3-70/3	0,7	621
GSDRP3-90M	GSDR25	P3-90/4	0,9	653
GSDRP3-100M	GSDR26	P3-100/5	1	701
GSDRP5-120M	GSDR27	P5-120/4	1,2	705
GSDRP5-150M	GSDR28	P5-150/5	1,5	882
GSDRP7-120M	GSDR29	P7-120/3	1,2	687
GSDRKB-100M	GSDR30	KB-100	1	698
GSDRKB-160M	GSDR31	KB-160	1,5	928

Para las prestaciones de cada grupo buscar las prestaciones de la bomba en las páginas correspondientes



**Grupos de presión con variador**



**GENERALIDADES GRUPOS DE PRESION:**

Los equipos de presión serie SPEED EASY, son grupos que incorporan un variador de frecuencia para la regulación de una bomba en función de la demanda del sistema y mantener siempre una presión constante.

Los controladores ECODRIVE y SPEEDMATIC EASY son aparatos compactos para el control de grupos de presión de 1 bomba mediante un sistema electrónico de control. Incluye un variador de frecuencia (sistema INVERTER) para el control de la bomba regulando su velocidad para mantener constante la presión en la instalación, independientemente del caudal requerido.

**COMPOSICION GRUPOS**

- Bomba principal
- Controlador ECODRIVE/SPEED EASY-09 / EASY-12
- Transductor de presión integrado en el cuadro SPEED
- Válvula de bola
- Válvula de retención
- Acumulador 5 litros - 8 Kg

**CONEXIONES:**

Grupos Horizontales: Ø Aspiración e impulsión **1"**  
 excepto KB-160 y KB-210 **1 1/4"** en aspiración  
 excepto EH-130, EH-150 y EH-220  
**1 1/4"** en aspiración e impulsión

Grupos Verticales: Ø Aspiración e impulsión **1 1/4"**

Modelo	Código	Bomba	Potencia (CV)	Altura manométrica m.c.a.												PVP €	
				20	25	30	35	40	45	50	55	60	65	75	85		
<b>GSVEMH-100M</b>	GSVE20	MH-100	1	5,2	4,5	3,3											<b>767</b>
<b>GSVEMH-120M</b>	GSVE19	MH-125	1,2	6,0	5,7	5,1	4,5	3,6	1,2								<b>773</b>
<b>GSVEMH-150M</b>	GSVE17	MH-150	1,5	6,0	6,0	6,0	5,0	5,0	4,5	3,7	2,4						<b>855</b>
<b>GSVEMH-200M</b>	GSVE18	MH-200	2	6,0	6,0	6,0	6,0	5,7	5,4	4,9	4,3	3,7	2,9				<b>1.006</b>
<b>GSVEEH-130M</b>	GSVE21	EH-130	1,3	7,2	6,0	4,5	2,4										<b>812</b>
<b>GSVEEH-180M</b>	GSVE22	EH-180	1,8	8,6	7,6	7,1	6,1	5,2	3,6	1,2							<b>905</b>
<b>GSVEEH-220M</b>	GSVE23	EH-220	2,2	9,2	8,6	8,1	7,5	6,7	6,0	5,1	4,0	2,7					<b>993</b>
<b>GSVEP3-70M</b>	GSVE15	P3-70/3	0,7	2,4	1,2												<b>897</b>
<b>GSVEP3-90M</b>	GSVE16	P3-90/4	0,9	3,6	2,8	2,1	1,2										<b>928</b>
<b>GSVEP3-100M</b>	GSVE01	P3-100/5	1	4,2	3,6	3,2	2,5	1,9	1,2								<b>975</b>
<b>GSVEP5-120M</b>	GSVE02	P5-120/4	1,2	6,5	6,0	5,0	3,7	2,4									<b>979</b>
<b>GSVEP5-150M</b>	GSVE03	P5-150/5	1,5	7,5	7,2	6,6	5,8	4,8	3,7	2,5							<b>1.151</b>
<b>GSVEP5-200M</b>	GSVE09	P5-200/7	2	8,3	8	7,7	7,4	7,2	6,8	6,4	6	5,4	4,8	3,5	1,8		<b>1.340</b>
<b>GSVEP7-180M</b>	GSVE04	P7-180/4	1,8	9,8	9,2	7,7	6,5	5,2	3,5								<b>1.212</b>
<b>GSVEP7-250M</b>	GSVE06	P7-250/5	2,5	10,2	9,9	9,6	9,0	8,3	7,1	5,9	4,8	3,0					<b>1.324</b>
<b>GSVEKB-100M</b>	GSVE05	KB-100	1	4,3	3,7	5,5	4,0	1,8									<b>972</b>
<b>GSVEKB-160M</b>	GSVE07	KB-160	1,5	6,0	6,0	6,0	6,0	6,0	4,2	2,3							<b>1.325</b>
<b>GSVEKB-210M</b>	GSVE08	KB-210	2	7,5	7,5	7,5	7,5	7,1	6,0	4,0	1,5						<b>1.390</b>
<b>GSVEP3V-100M</b>	GSVE01V	P3V-100/5	1	4,2	3,6	3,2	2,5	1,9	1,2								<b>1.223</b>
<b>GSVEP5V-150M</b>	GSVE02V	P5V-150/5	1,5	7,5	7,2	6,6	5,8	4,8	3,7	2,5							<b>1.356</b>
<b>GSVEP7V-180M</b>	GSVE03V	P7V-180/4	1,8	9,8	9,2	7,7	6,5	5,2	3,5								<b>1.350</b>
<b>GSVEP7V-250M</b>	GSVE04V	P7V-250/5	2,5	10,2	9,9	9,6	9,0	8,3	7,1	5,9	4,8	3,0					<b>1.455</b>

Caudales en m³/h

NOTA: También disponible grupos con bombas trifásicas y alimentación monofásica

EQUIPOS DE PRESIÓN Y CONTRAINCENDIOS

**Grupos de presión con variador****GENERALIDADES GRUPOS DE PRESION:**

Los equipos de presión serie SPEED, son grupos que incorporan un variador de frecuencia para la regulación de una bomba en función de la demanda del sistema y mantener siempre una presión constante.

El controlador SPEEDMATIC es un aparato compacto para el control de grupos de presión de 1 ó 2 bombas mediante un sistema electrónico de control.

Incluye un variador de frecuencia (sistema INVERTER) para el control de la bomba principal regulando su velocidad para mantener constante la presión en la instalación, independientemente del caudal requerido.

No incorporan alternancia en la bomba principal.

Las bombas auxiliares, si las hay, están gestionadas mediante relés de potencia.

En caso de avería en la bomba principal regulada, el equipo funcionaría del modo tradicional.

SPEED1 - 1 bomba regulada.

SPEED2 - 1 bomba regulada + 1 bomba auxiliar.

**COMPOSICION GRUPOS**

- Bomba principal
- Bomba auxiliar (1 en SPEED2)
- Controlador SPEED
- Transductor de presión integrado en el cuadro SPEED
- Bancada metálica
- Colector de impulsión Inox.
- Válvulas de bola
- Válvulas de retención
- Manómetro
- Acumulador 24 litros / 8 Kg., 10 Kg. ó 16 Kg.

**OPCION SPEEDMATIC ALT MONOFASICO**

**El grupo SPEED-ALT es un grupo con un variador con alimentación monofásica formado por dos bombas monofásicas en el cual una bomba es controlada por el variador y la segunda arranca en cascada si es necesario. La secuencia de funcionamiento de las bombas es alternada, en cada ciclo de funcionamiento cambia la primera bomba en ponerse en marcha que siempre se pone en marcha a través del variador. La segunda bomba está gestionada mediante un relé de potencia.**

**Equipos de presión sobre bancada con variador SPEEDMATIC**

**Modelos SERIE: SPEED 1 (1 bomba)**

HORIZONTAL						
MODELO	CÓDIGO	BOMBA	GRUPO			PVP €
			CV	Asp.	imp.	
GSV2P3-100	GSV250	P3-100/5T	1	1"	2"	1.740
GSV2P3-100	GSV273	P3S-100/5T	1	1"	2"	1.932
GSV2P3A-100	GSV250A	P3A-100/5T	1	1"	2"	1.831
GSV2P3SA-100	GSV273A	P3SA-100/5T	1	1"	2"	2.025
GSV2P3-120	GSV258	P3-120/6T	1,2	1"	2"	1.784
GSV2P3S-120	GSV274	P3S-120/6T	1,2	1"	2"	2.007
GSV2P3-150	GSV259	P3-150/7T	1,5	1"	2"	1.992
GSV2P3S-150	GSV275	P3S-150/7T	1,5	1"	2"	2.360
GSV2P5-120	GSV251	P5-120/4T	1,2	1"	2"	1.744
GSV2P5S-120	GSV276	P5S-120/4T	1,2	1"	2"	1.908
GSV2P5A-120	GSV251A	P5A-120/4T	1,2	1"	2"	1.822
GSV2P5SA-120	GSV276A	P5SA-120/4T	1,2	1"	2"	1.995
GSV2P5-150	GSV252	P5-150/5T	1,5	1"	2"	1.900
GSV2P5S-150	GSV277	P5S-150/5T	1,5	1"	2"	2.132
GSV2P5A-150	GSV252A	P5A-150/5T	1,5	1"	2"	2.013
GSV2P5SA-150	GSV277A	P5SA-150/5T	1,5	1"	2"	2.243
GSV2P5-200	GSV261	P5-200/7T	2	1"	2"	2.007
GSV2P5S-200	GSV278	P5S-200/7T	2	1"	2"	2.406
GSV2P7-180	GSV253	P7-180/4T	1,8	1 ¼"	2"	1.877
GSV2P7S-180	GSV279	P7S-180/4T	1,8	1 ¼"	2"	2.103
GSV2P7-250	GSV254	P7-250/5T	2,5	1 ¼"	2"	1.927
GSV2P7S-250	GSV280	P7S-250/5T	2,5	1 ¼"	2"	2.194
GSV2P7-300	GSV255	P7-300/6T	3	1 ¼"	2"	1.972
GSV2P7S-300	GSV281	P7S-300/6T	3	1 ¼"	2"	2.286
GSV2KB-210	GSV256	KB-210T	2	1"	2"	1.996
GSV2KB-310	GSV257	KB-310T	3	1"	2"	2.007

VERTICAL						
MODELO	CÓDIGO	BOMBA	GRUPO			PVP €
			CV	Asp.	imp.	
GSV2P3V-120	GSV262	P3V-120/6T	1,2	1 ¼"	2"	1.970
GSV2P3SV-120	GSV262X	P3SV-120/6T	1,2	1 ¼"	2"	2.236
GSV2P3V-150	GSV263	P3V-150/7T	1,5	1 ¼"	2"	2.103
GSV2P3SV-150	GSV263X	P3SV-150/7T	1,5	1 ¼"	2"	2.520
GSV2P3V-180	GSV264	P3V-180/8T	1,8	1 ¼"	2"	2.126
GSV2P3V-200	GSV265	P3V-200/9T	2	1 ¼"	2"	2.168
GSV2P3SV-200	GSV265X	P3SV-200/9T	2	1 ¼"	2"	2.651
GSV2P3V-250	GSV266	P3V-250/10T	2,5	1 ¼"	2"	2.334
GSV2P3SV-250	GSV266X	P3SV-250/10T	2,5	1 ¼"	2"	2.847
GSV2P3V-300	GSV267	P3V-300/12T	3	1 ¼"	2"	2.418
GSV2P3SV-300	GSV267X	P3SV-300/12T	3	1 ¼"	2"	3.099
GSV2P5V-150	GSV268	P5V-150/5T	1,5	1 ¼"	2"	2.051
GSV2P5SV-150	GSV268X	P5SV-150/5T	1,5	1 ¼"	2"	2.350
GSV2P5V-180	GSV269	P5V-180/6T	1,8	1 ¼"	2"	2.072
GSV2P5SV-180	GSV269X	P5SV-180/6T	1,8	1 ¼"	2"	2.402
GSV2P5V-200	GSV270	P5V-200/7T	2	1 ¼"	2"	2.135
GSV2P5SV-200	GSV270X	P5SV-200/7T	2	1 ¼"	2"	2.607
GSV2P5V-250	GSV204	P5V-250/8T	2,5	1 ¼"	2"	2.178
GSV2P5SV-250	GSV204X	P5SV-250/8T	2,5	1 ¼"	2"	2.691
GSV2P5V-300	GSV206	P5V-300/10T	3	1 ¼"	2"	2.372
GSV2P5SV-300	GSV206X	P5SV-300/10T	3	1 ¼"	2"	2.956
GSV2P7V-180	GSV201	P7V-180/4T	1,8	1 ¼"	2"	2.034
GSV2P7SV-180	GSV201X	P7SV-180/4T	1,8	1 ¼"	2"	2.291
GSV2P7V-250	GSV202	P7V-250/5T	2,5	1 ¼"	2"	2.072
GSV2P7SV-250	GSV202X	P7SV-250/5T	2,5	1 ¼"	2"	2.376
GSV2P7V-300	GSV205	P7V-300/6T	3	1 ¼"	2"	2.108
GSV2P7SV-300	GSV205X	P7SV-300/6T	3	1 ¼"	2"	2.460
GSV2P9V-200	GSV271	P9V-200/4T	2	1 ½"	2"	2.056
GSV2P9SV-200	GSV271X	P9SV-200/4T	2	1 ½"	2"	2.351
GSV2P9V-250	GSV272	P9V-250/5T	2,5	1 ½"	2"	2.087
GSV2P9SV-250	GSV272X	P9SV-250/5T	2,5	1 ½"	2"	2.431
GSV2P9V-300	GSV207	P9V-300/6T	3	1 ½"	2"	2.167
GSV2P9SV-300	GSV207X	P9SV-300/6T	3	1 ½"	2"	2.664

Bombas trifásicas con alimentación monofásica

EQUIPOS DE PRESIÓN Y CONTRAINCENDIOS

**Equipos de presión sobre bancada con variador SPEEDMATIC**

**Modelos SERIE: SPEED ALT (2 bombas)**

HORIZONTAL						
MODELO	CÓDIGO	BOMBA	GRUPO			PVP €
			CV	Asp.	imp.	
GDV2P3-100M	GDV250M	P3-100/5	1	1"	2"	2.433
GDV2P3-100M	GDV250XM	P3S-100/5	1	1"	2"	2.816
GDV2P3A-100M	GDV261M	P3A-100/5	1	1"	2"	2.616
GDV2P3SA-100M	GDV261XM	P3SA-100/5	1	1"	2"	3.003
GDV2P3-120M	GDV285M	P3-120/6	1,2	1"	2"	2.522
GDV2P3S-120M	GDV285XM	P3S-120/6	1,2	1"	2"	2.967
GDV2P3-150M	GDV262M	P3-150/7	1,5	1"	2"	2.968
GDV2P3S-150M	GDV262XM	P3S-150/7	1,5	1"	2"	3.694
GDV2P5-120M	GDV251M	P5-120/4	1,2	1"	2"	2.441
GDV2P5S-120M	GDV251XM	P5S-120/4	1,2	1"	2"	2.769
GDV2P5A-120M	GDV263M	P5A-120/4	1,2	1"	2"	2.597
GDV2P5SA-120M	GDV263XM	P5SA-120/4	1,2	1"	2"	2.942
GDV2P5-150M	GDV252M	P5-150/5	1,5	1"	2"	2.785
GDV2P5S-150M	GDV252XM	P5S-150/5	1,5	1"	2"	3.247
GDV2P5A-150M	GDV264M	P5A-150/5	1,5	1"	2"	2.978
GDV2P5SA-150M	GDV264XM	P5SA-150/5	1,5	1"	2"	3.439
GDV2P5-200M	GDV266M	P5-200/7	2	1"	2"	3.017
GDV2P5S-200M	GDV266XM	P5S-200/7	2	1"	2"	3.832
GDV2P7-180M	GDV253M	P7-180/4	1,8	1"	2"	2.762
GDV2P7S-180M	GDV253XM	P7S-180/4	1,8	1"	2"	3.220
GDV2P7-250M	GDV254M	P7-250/5	2,5	1"	2"	2.871
GDV2P7S-250M	GDV254XM	P7S-250/5	2,5	1"	2"	3.423
GDV2KB-210M	GDV256M	KB-210	2	1 ¼"	2"	3.003

VERTICAL						
MODELO	CÓDIGO	BOMBA	GRUPO			PVP €
			CV	Asp.	imp.	
GDV2P3V-120M	GDV267M	P3V-120/6	1,2	1 ¼"	2"	2.971
GDV2P3SV-120M	GDV267XM	P3SV-120/6	1,2	1 ¼"	2"	3.503
GDV2P3V-150M	GDV268M	P3V-150/7	1,5	1 ¼"	2"	3.239
GDV2P3SV-150M	GDV268XM	P3SV-150/7	1,5	1 ¼"	2"	4.074
GDV2P3V-180M	GDV269M	P3V-180/8	1,8	1 ¼"	2"	3.315
GDV2P3V-200M	GDV270M	P3V-200/9	2	1 ¼"	2"	3.389
GDV2P3SV-200M	GDV270XM	P3SV-200/9	2	1 ¼"	2"	4.360
GDV2P3V-250M	GDV271M	P3V-250/10	2,5	1 ¼"	2"	3.579
GDV2P3SV-250M	GDV271XM	P3SV-250/10	2,5	1 ¼"	2"	4.621
GDV2P5V-150M	GDV211M	P5V-150/5	1,5	1 ¼"	2"	3.158
GDV2P5SV-150M	GDV211XM	P5SV-150/5	1,5	1 ¼"	2"	3.755
GDV2P5V-180M	GDV260M	P5V-180/6	1,8	1 ¼"	2"	3.231
GDV2P5SV-180M	GDV260XM	P5SV-180/6	1,8	1 ¼"	2"	3.901
GDV2P5V-200M	GDV265M	P5V-200/7	2	1 ¼"	2"	3.357
GDV2P5SV-200M	GDV265XM	P5SV-200/7	2	1 ¼"	2"	4.307
GDV2P5V-250M	GDV204M	P5V-250/8	2,5	1 ¼"	2"	3.449
GDV2P5SV-250M	GDV204XM	P5SV-250/8	2,5	1 ¼"	2"	4.486
GDV2P7V-180M	GDV201M	P7V-180/4	1,8	1 ¼"	2"	3.145
GDV2P7SV-180M	GDV201XM	P7SV-180/4	1,8	1 ¼"	2"	3.687
GDV2P7V-250M	GDV202M	P7V-250/5	2,5	1 ¼"	2"	3.242
GDV2P7SV-250M	GDV202XM	P7SV-250/5	2,5	1 ¼"	2"	3.862
GDV2P9V-200M	GDV209M	P9V-200/4	2	1 ½"	2"	3.192
GDV2P9V-250M	GDV259M	P9V-250/5	2,5	1 ½"	2"	3.273

EQUIPOS DE PRESIÓN Y CONTRAINCENDIOS

Bombas monofásicas reguladas con variador con alternancia

**Equipos de presión sobre bancada con variador SPEEDMATIC**

**Modelos SERIE: SPEED 2 TRI (2 bombas)**

HORIZONTAL						
MODELO	CÓDIGO	BOMBA	GRUPO			PVP €
			CV	Asp.	imp.	
GDV2P3-100T	GDV250	P3-100/5T	1	1"	2"	2.433
GDV2P3-100T	GDV250X	P3S-100/5T	1	1"	2"	2.816
GDV2P3A-100T	GDV261	P3A-100/5T	1	1"	2"	2.616
GDV2P3SA-100T	GDV261X	P3SA-100/5T	1	1"	2"	3.003
GDV2P3-120T	GDV285	P3-120/6T	1,2	1"	2"	2.522
GDV2P3S-120T	GDV285X	P3S-120/6T	1,2	1"	2"	2.967
GDV2P3-150T	GDV262	P3-150/7T	1,5	1"	2"	2.936
GDV2P3S-150T	GDV262X	P3S-150/7T	1,5	1"	2"	3.672
GDV2P5-120T	GDV251	P5-120/4T	1,2	1"	2"	2.441
GDV2P5S-120T	GDV251X	P5S-120/4T	1,2	1"	2"	2.769
GDV2P5A-120T	GDV263	P5A-120/4T	1,2	1"	2"	2.596
GDV2P5SA-120T	GDV263X	P5SA-120/4T	1,2	1"	2"	2.942
GDV2P5-150T	GDV252	P5-150/5T	1,5	1"	2"	2.754
GDV2P5S-150T	GDV252X	P5S-150/5T	1,5	1"	2"	3.217
GDV2P5A-150T	GDV264	P5A-150/5T	1,5	1"	2"	2.978
GDV2P5SA-150T	GDV264X	P5SA-150/5T	1,5	1"	2"	3.439
GDV2P5-200T	GDV266	P5-200/7T	2	1"	2"	2.967
GDV2P5S-200T	GDV266X	P5S-200/7T	2	1"	2"	3.766
GDV2P7-180T	GDV253	P7-180/4T	1,8	1"	2"	2.707
GDV2P7S-180T	GDV253X	P7S-180/4T	1,8	1"	2"	3.159
GDV2P7-250T	GDV254	P7-250/5T	2,5	1"	2"	2.806
GDV2P7S-250T	GDV254X	P7S-250/5T	2,5	1"	2"	3.340
GDV2P7-300T	GDV255	P7-300/6T	3	1"	2"	2.897
GDV2P7S-300T	GDV255X	P7S-300/6T	3	1"	2"	3.524
GDV2KB-210T	GDV256	KB-210T	2	1 ¼"	2"	2.945
GDV2KB-310T	GDV257	KB-310T	3	1 ¼"	2"	2.967

VERTICAL						
MODELO	CÓDIGO	BOMBA	GRUPO			PVP €
			CV	Asp.	imp.	
GDV2P3V-120T	GDV267	P3V-120/6T	1,2	1 ¼"	2"	2.971
GDV2P3SV-120T	GDV267X	P3SV-120/6T	1,2	1 ¼"	2"	3.503
GDV2P3V-150T	GDV268	P3V-150/7T	1,5	1 ¼"	2"	3.236
GDV2P3SV-150T	GDV268X	P3SV-150/7T	1,5	1 ¼"	2"	4.071
GDV2P3V-180T	GDV269	P3V-180/8T	2	1 ¼"	2"	3.283
GDV2P3V-200T	GDV270	P3V-200/9T	2	1 ¼"	2"	3.360
GDV2P3SV-200T	GDV270X	P3SV-200/9T	2	1 ¼"	2"	4.327
GDV2P3V-250T	GDV271	P3V-250/10T	2	1 ¼"	2"	3.555
GDV2P3SV-250T	GDV271X	P3SV-250/10T	2	1 ¼"	2"	4.580
GDV2P3V-300T	GDV258	P3V-300/12T	2,5	1 ¼"	2"	3.722
GDV2P3SV-300T	GDV258X	P3SV-300/12T	2,6	1 ¼"	2"	5.085
GDV2P5V-150T	GDV211	P5V-150/5T	1,5	1 ¼"	2"	3.132
GDV2P5SV-150T	GDV211X	P5SV-150/5T	1,5	1 ¼"	2"	3.730
GDV2P5V-180T	GDV260	P5V-180/6T	2	1 ¼"	2"	3.174
GDV2P5SV-180T	GDV260X	P5SV-180/6T	2	1 ¼"	2"	3.835
GDV2P5V-200T	GDV265	P5V-200/7T	2	1 ¼"	2"	3.302
GDV2P5SV-200T	GDV265X	P5SV-200/7T	2	1 ¼"	2"	4.244
GDV2P5V-250T	GDV204	P5V-250/8T	2,5	1 ¼"	2"	3.381
GDV2P5SV-250T	GDV204X	P5SV-250/8T	2,5	1 ¼"	2"	4.406
GDV2P5V-300T	GDV206	P5V-300/10T	3	1 ¼"	2"	3.631
GDV2P5SV-300T	GDV206X	P5SV-300/10T	3	1 ¼"	2"	4.799
GDV2P7V-180T	GDV201	P7V-180/4T	2	1 ¼"	2"	3.098
GDV2P7SV-180T	GDV201X	P7SV-180/4T	2	1 ¼"	2"	3.612
GDV2P7V-250T	GDV202	P7V-250/5T	2,5	1 ¼"	2"	3.174
GDV2P7SV-250T	GDV202X	P7SV-250/5T	2,5	1 ¼"	2"	3.783
GDV2P7V-300T	GDV205	P7V-300/6T	3	1 ¼"	2"	3.247
GDV2P7SV-300T	GDV205X	P7SV-300/6T	3	1 ¼"	2"	3.950
GDV2P9V-200T	GDV209	P9V-200/4T	2	1 ½"	2"	3.143
GDV2P9SV-200T	GDV209X	P9SV-200/4T	2	1 ½"	2"	3.733
GDV2P9V-250T	GDV259	P9V-250/5T	2,5	1 ½"	2"	3.205
GDV2P9SV-250T	GDV259X	P9SV-250/5T	2,5	1 ½"	2"	3.892
GDV2P9V-300T	GDV207	P9V-300/6T	3	1 ½"	2"	3.364
GDV2P9SV-300T	GDV207X	P9SV-300/6T	3	1 ½"	2"	4.359

Bombas trifásicas 400V (principal regulada por variador, secundaria por relé de potencia)

EQUIPOS DE PRESIÓN Y CONTRAINCIDIOS



### Grupos de presión de 1-2-3 bombas con variador E-PUMP por bomba y rotación

#### GENERALIDADES GRUPOS DE PRESION:

Los equipos de presión serie E-PUMP incorporan un variador de frecuencia por bomba destinados a instalaciones donde se requiere un suministro de agua con caudal variable a una presión constante. Tensión de alimentación monofásico 230V ó trifásico 400V. La comunicación de los cuadros es directa y con secuencia de operación alternada. Es posible el montaje de hasta 8 bombas

#### CARACTERISTICAS PRINCIPALES:

Ideal para grupos de presurización, sistema HVAC con bombas de circulación o control de bombas sumergibles. E-PUMP puede ser instalado en pared o directamente sobre la caja de bornes de motores tanto para bombas de eje horizontal como vertical.

##### Ventajas:

- Ahorro notable de energía debido a la velocidad variable de operación.
- Arranque y parada suave.
- Confiabilidad y mayor vida útil del sistema.
- Instalación apta para ambientes húmedos y polvorientos gracias a su grado de protección IP66.
- Instalación simplificada tanto sobre motor como en pared.
- Fácil y rápida puesta en marcha gracias al asistente de configuración.
- Alto rendimiento térmico y mecánico gracias a la cubierta de aluminio y a la ventilación independiente.

##### Operación COMBO Multi-bomba:

- Es posible conectar hasta 8 bombas.
- Alternancia para desgaste uniforme de las bombas
- Reemplazo de bombas Maestra o Esclava en caso de fallo para asegurar la continuidad de la operación.

**Display OLED:** pantalla OLED gráfica con rango extendido de temperatura de funcionamiento y amplio ángulo de visión. Indicación LED para condiciones de espera, funcionamiento y alarma. Fácil lectura de los principales parámetros y alarmas. Programación completa a través del SMARTPHONE.

**Distintos modos de control:** Control de presión constante. Control de presión diferencial constante o proporcional. Control de temperatura constante. Control de temperatura diferencial constante. Control de caudal constante. Control externo de frecuencia (trimmer) p 1 o 2 frecuencias preestablecidas.

**Protecciones incorporadas contra:** Sobretensión o baja tensión, picos de corriente o falta de carga, funcionamiento en seco y sobretensión

**Conectividad:** Conectividad Bluetooth 4.0 incorporada. Mantenimiento y control remoto vía aplicación para móvil.

Transductor de presión externo.

#### COMPOSICION GRUPOS:

- Bombas
- Controladores E-PUMP (1 por bomba)
- Bancada metálica
- Colector de impulsión INOX
- Válvulas de bola
- Válvulas de retención
- Manómetro
- Acumulador de 24 litros / 8 Kg, 10 Kg o 16 Kg



**Grupos de presión de 1-2-3 bombas con variador E-PUMP por bomba y rotación**

**Modelos SERIE: E-PUMP SIMPLE MONOFASICOS (1 bomba)**

ALIMENTACION MONOFASICA 230V				ALIMENTACION MONOFASICA 230V				GRUPO			
MODELO	CÓDIGO	BOMBA	PVP €	MODELO	CÓDIGO	BOMBA	PVP €	CV	Asp.	imp.	
SIMPLE- HORIZONTAL	G1MDP390M	G1MD283	P3-90/4T	1.581	G1MDP3S90M	G1MD283X	P3S-90/4T	1.739	0,9	1"	2"
	G1MDP3A90M	G1MD283A	P3A-90/4T	1.654	G1MDP3SA90M	G1MD283XA	P3SA-90/4T	1.824	0,9	1"	2"
	G1MDP3100M	G1MD284	P3-100/5T	1.628	G1MDP3S100M	G1MD284X	P3S-100/5T	1.820	1	1"	2"
	G1MDP3A100M	G1MD284A	P3A-100/5T	1.720	G1MDP3SA100M	G1MD284XA	P3SA-100/5T	1.913	1	1"	2"
	G1MDP3120M	G1MD299	P3-120/6T	1.673	G1MDP3S120M	G1MD299X	P3S-120/6T	1.895	1,2	1"	2"
	G1MDP3150M	G1MD239	P3-150/7T	1.880	G1MDP3S150M	G1MD239X	P3S-150/7T	2.248	1,5	1"	2"
	G1MDP5120M	G1MD285	P5-120/4T	1.632	G1MDP5S120M	G1MD285X	P5S-120/4T	1.797	1,2	1"	2"
	G1MDP5A120M	G1MD285A	P5A-120/4T	1.710	G1MDP5SA120M	G1MD285XA	P5SA-120/4T	1.883	1,2	1"	2"
	G1MDP5150M	G1MD286	P5-150/5T	1.789	G1MDP5S150M	G1MD286X	P5S-150/5T	2.020	1,5	1"	2"
	G1MDP5A150M	G1MD286A	P5A-150/5T	1.901	G1MDP5SA150M	G1MD286XA	P5SA-150/5T	2.131	1,5	1"	2"
	G1MDP5200M	G1MD240	P5-200/7T	1.962	G1MDP5S200M	G1MD240X	P5S-200/7T	2.361	2	1"	2"
	G1MDP7180M	G1MD287	P7-180/4T	1.831	G1MDP7S180M	G1MD287X	P7S-180/4T	2.058	1,8	1"	2"
	G1MDP7250M	G1MD288	P7-250/5T	1.881	G1MDP7S250M	G1MD288X	P7S-250/5T	2.148	2,5	1"	2"
	G1MDP9150M	G1MD241	P9-150/3T	1.769	G1MDP9S150M	G1MD241X	P9S-150/3T	1.979	1,5	1 1/2"	2"
	G1MDP9200M	G1MD242	P9-200/4T	1.873	G1MDP9S200M	G1MD242X	P9S-200/4T	2.134	2	1 1/2"	2"
	G1MDP9250M	G1MD243	P9-250/5T	1.916	G1MDP9S250M	G1MD243X	P9S-250/5T	2.232	2,5	1 1/2"	2"
	G1MDP18250M	G1MD244	P18-250/3T	1.999	--	--	--	--	2,5	2"	2 1/2"
	G1MDKB160M	G1MD248	KB-160T	1.924	--	--	--	--	1,5	1 1/4"	2"
SIMPLE- VERTICAL	G1MDP3V100M	G1MD294	P3V-100/5T	1.819	G1MDP3SV100M	G1MD294X	P3SV-100/5T	2.053	1	1 1/4"	2"
	G1MDP3V120M	G1MD306	P3V-120/6T	1.858	G1MDP3SV120M	G1MD306X	P3SV-120/6T	2.124	1,2	1 1/4"	2"
	G1MDP3V150M	G1MD307	P3V-150/7T	1.991	G1MDP3SV150M	G1MD307X	P3SV-150/7T	2.408	1,5	1 1/4"	2"
	G1MDP3V180M	G1MD289	P3V-180/8T	2.087	--	--	--	--	2	1 1/4"	2"
	G1MDP3V200M	G1MD290	P3V-200/9T	2.122	G1MDP3SV200M	G1MD290X	P3SV-200/9T	2.606	2	1 1/4"	2"
	G1MDP3V250M	G1MD291	P3V-250/10T	2.151	G1MDP3SV250M	G1MD291X	P3SV-250/10T	2.663	2	1 1/4"	2"
	G1MDP5V120M	G1MD295	P5V-120/4T	1.845	G1MDP5SV120M	G1MD295X	P5SV-120/4T	2.019	1,2	1 1/4"	2"
	G1MDP5V150M	G1MD296	P5V-150/5T	1.939	G1MDP5SV150M	G1MD296X	P5SV-150/5T	2.238	1,5	1 1/4"	2"
	G1MDP5V180M	G1MD300	P5V-180/6T	2.026	G1MDP5SV180M	G1MD300X	P5SV-180/6T	2.356	2	1 1/4"	2"
	G1MDP5V200M	G1MD301	P5V-200/7T	2.090	G1MDP5SV200M	G1MD301X	P5SV-200/7T	2.561	2	1 1/4"	2"
	G1MDP5V250M	G1MD302	P5V-250/8T	2.133	G1MDP5SV250M	G1MD302X	P5SV-250/8T	2.645	2,5	1 1/4"	2"
	G1MDP7V180M	G1MD297	P7V-180/4T	1.988	G1MDP7SV180M	G1MD297X	P7SV-180/4T	2.245	2	1 1/4"	2"
	G1MDP7V250M	G1MD298	P7V-250/5T	2.026	G1MDP7SV250M	G1MD298X	P7SV-250/5T	2.330	2,5	1 1/4"	2"
	G1MDP9V200M	G1MD268	P9V-200/4T	2.010	G1MDP9SV200M	G1MD268X	P9SV-200/4T	2.306	2	1 1/2"	2"
	G1MDP9V250M	G1MD269	P9V-250/5T	2.042	--	--	--	--	2,5	1 1/2"	2"

Hidráulica en NORYL excepto modelo KB en latón

Hidráulica en AISI-304

**Grupos de presión de 1-2-3 bombas con variador E-PUMP por bomba y rotación**

**Modelos SERIE: E-PUMP SIMPLE HORIZONTAL (1 bomba)**

MODELO	CÓDIGO	BOMBA	GRUPO			PVP €	MODELO	CÓDIGO	BOMBA	GRUPO			PVP €
			CV	Asp.	imp.					CV	Asp.	imp.	
G1MDP390T	G1MD235	P3-90/4T	0,9	1"	2"	<b>2.051</b>	G1MDMN50-200A	G1MD352	MN 50-200 A	20	2 1/2"	3"	<b>8.062</b>
G1MDP3A90T	G1MD235A	P3A-90/4T	0,9	1"	2"	<b>2.123</b>	G1MDMN50-250C	G1MD353	MN 50-250 C	20	2 1/2"	3"	<b>8.993</b>
G1MDP3100T	G1MD250	P3-100/5T	1	1"	2"	<b>2.098</b>	G1MDMN50-250B	G1MD354	MN 50-250 B	25	2 1/2"	3"	<b>10.195</b>
G1MDP3A100	G1MD250A	P3A-100/5T	1	1"	2"	<b>2.189</b>	G1MDMN50-250A	G1MD355	MN 50-250 A	30	2 1/2"	3"	<b>11.068</b>
G1MDP3120T	G1MD256	P3-120/6T	1,2	1"	2"	<b>2.142</b>	G1MDMN65-160B	G1MD356	MN 65-160 B	15	3"	4"	<b>7.150</b>
G1MDP3150T	G1MD257	P3-150/7T	1,5	1"	2"	<b>2.349</b>	G1MDMN65-160A	G1MD357	MN 65-160 A	20	3"	4"	<b>9.023</b>
G1MDP5120T	G1MD251	P5-120/4T	1,2	1"	2"	<b>2.101</b>	G1MDMN65-200C	G1MD358	MN 65-200 C	20	3"	4"	<b>9.133</b>
G1MDP5A120T	G1MD251A	P5A-120/4T	1,2	1"	2"	<b>2.179</b>	G1MDMN65-200B	G1MD359	MN 65-200 B	25	3"	4"	<b>10.329</b>
G1MDP5150T	G1MD252	P5-150/5T	1,5	1"	2"	<b>2.258</b>	G1MDMN65-200A	G1MD341	MN 65-200 A	30	3"	4"	<b>11.156</b>
G1MDP5A150T	G1MD252A	P5A-150/5T	1,5	1"	2"	<b>2.370</b>	G1MDP3S90T	G1MD235X	P3S-90/4T	0,9	1"	2"	<b>2.208</b>
G1MDP5200T	G1MD258	P5-200/7T	2	1"	2"	<b>2.365</b>	G1MDP3SA90T	G1MD235XA	P3SA-90/4T	0,9	1"	2"	<b>2.293</b>
G1MDP7180T	G1MD253	P7-180/4T	1,8	1"	2"	<b>2.234</b>	G1MDP3S100T	G1MD250X	P3S-100/5T	1	1"	2"	<b>2.289</b>
G1MDP7250T	G1MD254	P7-250/5T	2,5	1"	2"	<b>2.419</b>	G1MDP3SA100	G1MD250XA	P3SA-100/5T	1	1"	2"	<b>2.382</b>
G1MDP7300T	G1MD255	P7-300/6T	3	1"	2"	<b>2.464</b>	G1MDP3S120T	G1MD256X	P3S-120/6T	1,2	1"	2"	<b>2.365</b>
G1MDP9150T	G1MD236	P9-150/3T	1,5	1 1/2"	2"	<b>2.238</b>	G1MDP3S150T	G1MD257X	P3S-150/7T	1,5	1"	2"	<b>2.717</b>
G1MDP9200T	G1MD267	P9-200/4T	2	1 1/2"	2"	<b>2.276</b>	G1MDP5S120T	G1MD251X	P5S-120/4T	1,2	1"	2"	<b>2.266</b>
G1MDP9250T	G1MD260	P9-250/5T	2,5	1 1/2"	2"	<b>2.454</b>	G1MDP5SA120T	G1MD251XA	P5SA-120/4T	1,2	1"	2"	<b>2.352</b>
G1MDP18250T	G1MD261	P18-250/3T	2,5	2"	2 1/2"	<b>2.537</b>	G1MDP5S150T	G1MD252X	P5S-150/5T	1,5	1"	2"	<b>2.489</b>
G1MDP18400T	G1MD262	P18-400/4T	4	2"	2 1/2"	<b>2.875</b>	G1MDP5SA150T	G1MD252XA	P5SA-150/5T	1,5	1"	2"	<b>2.601</b>
G1MDKM210T	G1MD342	KM-214T	2	1 1/4"	2"	<b>2.415</b>	G1MDP5S200T	G1MD258X	P5S-200/7T	2	1"	2"	<b>2.764</b>
G1MDKM310T	G1MD343	KM-314T	3	1 1/4"	2"	<b>2.427</b>	G1MDP7S180T	G1MD253X	P7S-180/4T	1,8	1"	2"	<b>2.461</b>
G1MDKM400T	G1MD344	KM-400T	4	2"	2"	<b>3.431</b>	G1MDP7S250T	G1MD254X	P7S-250/5T	2,5	1"	2"	<b>2.686</b>
G1MDKM550T	G1MD345	KM-550T	5,5	2"	2"	<b>3.519</b>	G1MDP7S300T	G1MD255X	P7S-300/6T	3	1"	2"	<b>2.778</b>
G1MDKB160T	G1MD346	KB-160T	1,5	1 1/4"	2"	<b>2.881</b>	G1MDP9S150T	G1MD236X	P9S-150/3T	1,5	1 1/2"	2 1/2"	<b>2.448</b>
G1MDKB210T	G1MD347	KB-210T	2	1 1/4"	2"	<b>2.937</b>	G1MDP9S200T	G1MD267X	P9S-200/4T	2	1 1/2"	2 1/2"	<b>2.537</b>
G1MDKB310T	G1MD348	KB-310T	3	1 1/4"	2"	<b>2.948</b>	G1MDP9S250T	G1MD260X	P9S-250/5T	2,5	1 1/2"	2 1/2"	<b>2.770</b>
G1MDKB400T	G1MD349	KB-400T	4	1 1/2"	2"	<b>4.277</b>	G1MDP18S250T	G1MD261X	P18S-250/3T	2,5	2"	3"	<b>2.886</b>
G1MDKB550T	G1MD350	KB-550T	5,5	1 1/2"	2"	<b>4.555</b>	G1MDP18S400T	G1MD262X	P18S-400/4T	4	2"	3"	<b>3.268</b>
G1MDKB751RT	G1MD310	KB-750RT	7,5	1 1/2"	2"	<b>4.838</b>	G1MDCX32-160/1,5	G1MD384X	CX 32-160/1,5	2	DN50	2"	<b>2.725</b>
G1MDMN32-160A	G1MD380	MN 32-160 A	4	2"	2"	<b>3.643</b>	G1MDCX32-160/2,2	G1MD385X	CX 32-160/2,2	3	DN50	2"	<b>2.812</b>
G1MDMN32-200C	G1MD381	MN 32-200 C	5,5	2"	2"	<b>3.907</b>	G1MDCX32-200/3,0	G1MD386X	CX 32-200/3,0	4	DN50	2"	<b>3.462</b>
G1MDMN32-200B	G1MD373	MN 32-200 B	7,5	2"	2"	<b>5.238</b>	G1MDCX32-200/4,0	G1MD387X	CX 32-200/4,0	5,5	DN50	2"	<b>3.586</b>
G1MDMN32-200A	G1MD374	MN 32-200 A	10	2"	2"	<b>5.183</b>	G1MDCX32-200/5,5	G1MD388X	CX 32-200/5,5	7,5	DN50	2"	<b>4.323</b>
G1MDMN32-250C	G1MD375	MN 32-250 C	12,5	2"	2"	<b>5.498</b>	G1MDCX40-125/2,2	G1MD389X	CX 40-125/2,2	3	DN65	3"	<b>2.950</b>
G1MDMN32-250B	G1MD376	MN 32-250 B	15	2"	2"	<b>6.492</b>	G1MDCX40-160/3,0	G1MD390X	CX 40-160/3,0	4	DN65	3"	<b>3.557</b>
G1MDMN32-250A	G1MD377	MN 32-250 A	20	2"	2"	<b>7.661</b>	G1MDCX40-160/4,0	G1MD391X	CX 40-160/4,0	5,5	DN65	3"	<b>3.671</b>
G1MDMN40-160A	G1MD382	MN 40-160 A	5,5	2 1/2"	3"	<b>4.397</b>	G1MDCX40-200/5,5	G1MD392X	CX 40-200/5,5	7,5	DN65	3"	<b>4.666</b>
G1MDMN40-160AP	G1MD383	MN 40-160 AP	7,5	2 1/2"	3"	<b>5.044</b>	G1MDCX40-200/7,5	G1MD401X	CX 40-200/7,5	10	DN65	3"	<b>4.962</b>
G1MDMN40-200A	G1MD378	MN 40-200 A	10	2 1/2"	3"	<b>5.581</b>	G1MDCX40-200/11	G1MD402X	CX 40-200/11	15	DN65	3"	<b>5.732</b>
G1MDMN40-200AP	G1MD379	MN 40-200 AP	12,5	2 1/2"	3"	<b>6.105</b>	G1MDCX50-125/4,0	G1MD393X	CX 50-125/4,0	5,5	DN65	3"	<b>4.164</b>
G1MDMN40-250C	G1MD395	MN 40-250 C	12,5	2 1/2"	3"	<b>6.260</b>	G1MDCX50-160/5,5	G1MD394X	CX 50-160/5,5	7,5	DN65	3"	<b>4.928</b>
G1MDMN40-250B	G1MD396	MN 40-250 B	15	2 1/2"	3"	<b>6.607</b>	G1MDCX50-160/7,5	G1MD403X	CX 50-160/7,5	10	DN65	3"	<b>5.460</b>
G1MDMN40-250A	G1MD397	MN 40-250 A	20	2 1/2"	3"	<b>8.526</b>	G1MDCX50-200/9,2	G1MD404X	CX 50-200/9,2	12,5	DN65	3"	<b>6.157</b>
G1MDMN50-160A	G1MD398	MN 50-160 A	10	2 1/2"	3"	<b>6.039</b>	G1MDCX50-200/11	G1MD405X	CX 50-200/11	15	DN65	3"	<b>6.222</b>
G1MDMN50-200C	G1MD399	MN 50-200 C	12,5	2 1/2"	3"	<b>6.593</b>	G1MDCX50-200/15	G1MD406X	CX 50-200/15	20	DN65	3"	<b>7.500</b>
G1MDMN50-200B	G1MD351	MN 50-200 B	15	2 1/2"	3"	<b>7.001</b>							

Alimentación trifásica 400V

**Grupos de presión de 1-2-3 bombas con variador E-PUMP por bomba y rotación**

**Modelos SERIE: E-PUMP SIMPLE VERTICAL (1 bomba)**

MODELO	CÓDIGO	BOMBA	GRUPO			PVP €	MODELO	CÓDIGO	BOMBA	GRUPO			PVP €
			CV	Asp.	imp.					CV	Asp.	imp.	
G1MDP3V100T	G1MD215	P3V-100/5T	1	1 1/4"	2"	2.288	G1MDKV50C12/13	G1MD362	ME 7KV50C-12/13	7,5	2"	3"	6.191
G1MDP3V120T	G1MD227	P3V-120/6T	1,2	1 1/4"	2"	2.327	G1MDKV50C18/6	G1MD363	ME 4KV50C-18/6	4	2"	3"	4.665
G1MDP3V150T	G1MD228	P3V-150/7T	1,5	1 1/4"	2"	2.460	G1MDKV50C18/8	G1MD364	ME 5KV50C-18/8	5,5	2"	3"	4.905
G1MDP3V180T	G1MD231	P3V-180/8T	2	1 1/4"	2"	2.490	G1MDKV50C18/11	G1MD365	ME 7KV50C-18/11	7,5	2"	3"	5.948
G1MDP3V200T	G1MD232	P3V-200/9T	2	1 1/4"	2"	2.525	G1MDKV50C18/14	G1MD311	ME 10KV50C-18/14	10	2"	3"	6.624
G1MDP3V250T	G1MD233	P3V-250/10T	2	1 1/4"	2"	2.689	G1MDKV50C24/5	G1MD366	ME 5KV50C-24/5	5,5	2"	3"	4.779
G1MDP3V300T	G1MD234	P3V-300/12T	2,5	1 1/4"	2"	2.910	G1MDKV50C24/8	G1MD367	ME 7KV50C-24/8	7,5	2"	3"	5.826
G1MDP5V120T	G1MD216	P5V-120/4T	1,2	1 1/4"	2"	2.314	G1MDKV50C24/10	G1MD312	ME 10KV50C-24/10	10	2"	3"	6.326
G1MDP5V150T	G1MD217	P5V-150/5T	1,5	1 1/4"	2"	2.408	G1MDKV50T12/10	G1MD368	ME 5KV50T-12/10	5,5	2"	3"	5.457
G1MDP5V180T	G1MD263	P5V-180/6T	2	1 1/4"	2"	2.429	G1MDKV50T12/13	G1MD369	ME 7KV50T-12/13	7,5	2"	3"	6.321
G1MDP5V200T	G1MD264	P5V-200/7T	2	1 1/4"	2"	2.493	G1MDKV50T18/8	G1MD370	ME 5KV50T-18/8	5,5	2"	3"	5.370
G1MDP5V250T	G1MD265	P5V-250/8T	2,5	1 1/4"	2"	2.671	G1MDKV50T18/11	G1MD371	ME 7KV50T-18/11	7,5	2"	3"	6.236
G1MDP5V300T	G1MD266	P5V-300/10T	3	1 1/4"	2"	2.864	G1MDKV50T18/14	G1MD313	ME 10KV50T-18/14	10	2"	3"	6.987
G1MDP7V180T	G1MD201	P7V-180/4T	2	1 1/4"	2"	2.391	G1MDKV50T24/5	G1MD372	ME 5KV50T-24/5	5,5	2"	3"	5.185
G1MDP7V250T	G1MD202	P7V-250/5T	2,5	1 1/4"	2"	2.564	G1MDKV50T24/8	G1MD400	ME 7KV50T-24/8	7,5	2"	3"	6.075
G1MDP7V300T	G1MD205	P7V-300/6T	3	1 1/4"	2"	2.600	G1MDKV50T24/10	G1MD314	ME 10KV50T-24/10	10	2"	3"	6.759
G1MDP7V350T	G1MD226	P7V-350/7T	3,5	1 1/4"	2"	2.818	G1MDEV10/5T	G1MD500X	EV10/5	2	1 1/2"	2 1/2"	4.312
G1MDP7V400T	G1MD210	P7V-400/8T	4	1 1/4"	2"	2.905	G1MDEV10/7T	G1MD518X	EV10/7	3	1 1/2"	2 1/2"	4.667
G1MDP7V450T	G1MD237	P7V-450/9T	4,5	1 1/4"	2"	3.654	G1MDEV10/8T	G1MD501X	EV10/8	4	1 1/2"	2 1/2"	4.941
G1MDP7V550T	G1MD238	P7V-550/10T	5,5	1 1/4"	2"	3.757	G1MDEV10/9T	G1MD502X	EV10/9	4	1 1/2"	2 1/2"	5.045
G1MDP9V200T	G1MD293	P9V-200/4T	2	1 1/2"	2"	2.413	G1MDEV10/11T	G1MD515X	EV10/11	5,5	1 1/2"	2 1/2"	5.995
G1MDP9V250T	G1MD218	P9V-250/5T	2,5	1 1/2"	2"	2.580	G1MDEV10/13T	G1MD503X	EV10/13	5,5	1 1/2"	2 1/2"	6.285
G1MDP9V300T	G1MD207	P9V-300/6T	3	1 1/2"	2"	2.659	G1MDEV10/15T	G1MD504X	EV10/15	7,5	1 1/2"	2 1/2"	8.160
G1MDP9V400T	G1MD219	P9V-400/7T	4	1 1/2"	2"	2.911	G1MDEV10/17T	G1MD505X	EV10/17	7,5	1 1/2"	2 1/2"	8.405
G1MDP9V450T	G1MD229	P9V-450/8T	4,5	1 1/2"	2"	3.678	G1MDEV15/3T	G1MD516X	EV15/3	4	2"	3"	5.539
G1MDP9V500T	G1MD230	P9V-500/9T	4,5	1 1/2"	2"	3.723	G1MDEV15/5T	G1MD507X	EV15/5	5,5	2"	3"	6.097
G1MDP9V550T	G1MD220	P9V-550/10T	5,5	1 1/2"	2"	3.966	G1MDEV15/7T	G1MD508X	EV15/7	7,5	2"	3"	8.185
G1MD18V250T	G1MD209	P18V-250/3T	2,5	2"	2 1/2"	2.647	G1MDEV15/9T	G1MD320X	EV15/9	10	2"	3"	9.144
G1MD18V400T	G1MD221	P18V-400/4T	4	2"	2 1/2"	2.946	G1MDEV20/3T	G1MD517X	EV20/3	5,5	2"	3"	5.656
G1MD18V450T	G1MD222	P18V-450/5T	4,5	2"	2 1/2"	3.520	G1MDEV20/5T	G1MD510X	EV20/5	7,5	2"	3"	7.404
G1MD18V550T	G1MD223	P18V-550/6T	5,5	2"	2 1/2"	3.605	G1MDEV20/7T	G1MD321X	EV20/7	10	2"	3"	8.573
G1MD18V750T	G1MD224	P18V-750/8T	7,5	2"	2 1/2"	4.767	G1MDEV20/9T	G1MD322X	EV20/9	15	2"	3"	10.556
G1MD18V900T	G1MD225	P18V-900/9T	10	2"	2 1/2"	5.283	G1MDEV30/2-1aT	G1MD512X	EV30/2-1aF	5,5	2 1/2"	3"	7.156
G1MDP3SV100T	G1MD215X	P3SV-100/5T	1	1 1/4"	2"	2.522	G1MDEV30/3-2aT	G1MD513X	EV30/3-2aF	7,5	2 1/2"	3"	8.812
G1MDP3SV120T	G1MD227X	P3SV-120/6T	1,2	1 1/4"	2"	2.593	G1MDEV30/4-2aT	G1MD323X	EV30/4-2aF	10	2 1/2"	3"	9.694
G1MDP3SV150T	G1MD228X	P3SV-150/7T	1,5	1 1/4"	2"	2.878	G1MDEV30/5-1aT	G1MD324X	EV30/5-1aF	15	2 1/2"	3"	11.789
G1MDP3SV200T	G1MD232X	P3SV-200/9T	2	1 1/4"	2"	3.009	G1MDEV45/2T	G1MD325X	EV45/2F	10	3"	4"	9.116
G1MDP3SV250T	G1MD233X	P3SV-250/10T	2	1 1/4"	2"	3.066	G1MDEV45/3T	G1MD326X	EV45/3F	15	3"	4"	10.807
G1MDP3SV300T	G1MD234X	P3SV-300/12T	2,6	1 1/4"	2"	3.591	G1MDEV45/4T	G1MD327X	EV45/4F	20	3"	4"	12.898
G1MDP5SV120T	G1MD216X	P5SV-120/4T	1,2	1 1/4"	2"	2.488	G1MDEV45/5T	G1MD328X	EV45/5F	25	3"	4"	15.118
G1MDP5SV150T	G1MD217X	P5SV-150/5T	1,5	1 1/4"	2"	2.707	G1MDEV45/6T	G1MD329X	EV45/6F	30	3"	4"	17.132
G1MDP5SV180T	G1MD263X	P5SV-180/6T	2	1 1/4"	2"	2.760	G1MDEV65/2-1aT	G1MD330X	EV65/2-1aF	15	4"	DN125	11.590
G1MDP5SV200T	G1MD264X	P5SV-200/7T	1,5	1 1/4"	2"	2.964	G1MDEV65/2T	G1MD331X	EV65/2F	15	4"	DN125	11.590
G1MDP5SV250T	G1MD265X	P5SV-250/8T	2,5	1 1/4"	2"	3.049	G1MDEV65/3-1aT	G1MD332X	EV65/3-1aF	20	4"	DN125	13.508
G1MDP5SV300T	G1MD266X	P5SV-300/10T	3	1 1/4"	2"	3.449	G1MDEV65/3T	G1MD333X	EV65/3F	25	4"	DN125	14.432
G1MDP7SV180T	G1MD201X	P7SV-180/4T	2	1 1/4"	2"	2.648	G1MDEV65/4-2aT	G1MD334X	EV65/4-2aF	25	4"	DN125	15.366
G1MDP7SV250T	G1MD202X	P7SV-250/5T	2,5	1 1/4"	2"	2.868	G1MDEV65/4T	G1MD335X	EV65/4F	30	4"	DN125	17.286
G1MDP7SV300T	G1MD205X	P7SV-300/6T	3	1 1/4"	2"	2.952	G1MDEV95/2-2aT	G1MD336X	EV95/2-2aF	15	4"	DN125	11.999
G1MDP7SV350T	G1MD226X	P7SV-350/7T	3,5	1 1/4"	2"	3.386	G1MDEV95/2T	G1MD337X	EV95/2F	20	4"	DN125	13.475
G1MDP7SV400T	G1MD210X	P7SV-400/8T	4	1 1/4"	2"	3.511	G1MDEV95/3-2aT	G1MD338X	EV95/3-2aF	25	4"	DN125	15.293
G1MDP7SV450T	G1MD237X	P7SV-450/9T	4,5	1 1/4"	2"	4.438	G1MDEV95/3T	G1MD339X	EV95/3F	30	4"	DN125	17.015
G1MDP7SV550T	G1MD238X	P7SV-550/10T	5,5	1 1/4"	2"	4.575	G1MDVS8/6T	G1MD520X	VS 8-6	3	1 1/2"	2 1/2"	4.021
G1MDP9SV200T	G1MD293X	P9SV-200/4T	2	1 1/2"	2"	2.709	G1MDVS8/8T	G1MD521X	VS 8-8	4	1 1/2"	2 1/2"	4.859
G1MDP9SV250T	G1MD218X	P9SV-250/5T	2,5	1 1/2"	2"	2.923	G1MDVS8/10T	G1MD522X	VS 8-10	5,5	1 1/2"	2 1/2"	6.402
G1MDP9SV300T	G1MD207X	P9SV-300/6T	3	1 1/2"	2"	3.156	G1MDVS8/15T	G1MD523X	VS 8-15	7,5	1 1/2"	2 1/2"	7.486
G1MDP9SV400T	G1MD219X	P9SV-400/7T	4	1 1/2"	2"	3.534	G1MDVS16/4T	G1MD524X	VS 16-4	5,5	2"	3"	6.191
G1MDP9SV450T	G1MD229X	P9SV-450/8T	4,5	1 1/2"	2"	4.332	G1MDVS16/6T	G1MD525X	VS 16-6	7,5	2"	3"	6.903
G1MDP9SV500T	G1MD230X	P9SV-500/9T	4,5	1 1/2"	2"	4.430	G1MDVS16/8T	G1MD528X	VS 16-8	10	2"	3"	7.640
G1MDP9SV550T	G1MD220X	P9SV-550/10T	5,5	1 1/2"	2"	4.735	G1MDVS16/12T	G1MD529X	VS 16-12	15	2"	3"	9.131
G1MD18SV250T	G1MD209X	P18SV-250/3T	2,5	2"	2 1/2"	3.025	G1MDVS20/5T	G1MD526X	VS 20-5	7,5	2"	3"	7.475
G1MD18SV400T	G1MD221X	P18SV-400/4T	4	2"	2 1/2"	3.466	G1MDVS20/7T	G1MD530X	VS 20-7	10	2"	3"	8.256
G1MD18SV450T	G1MD222X	P18SV-450/5T	4,5	2"	2 1/2"	4.399	G1MDVS20/10T	G1MD531X	VS 20-10	15	2"	3"	9.311
G1MD18SV550T	G1MD223X	P18SV-550/6T	5,5	2"	2 1/2"	4.581	G1MDVS32/3T	G1MD527X	VS 32-3	7,5	2 1/2"	3"	7.633
G1MD18SV750T	G1MD224X	P18SV-750/8T	7,5	2"	2 1/2"	6.124	G1MDVS32/4T	G1MD532X	VS 32-4	10	2 1/2"	3"	8.767
G1MD18SV900T	G1MD225X	P18SV-900/9T	10	2"	2 1/2"	6.544	G1MDVS32/5T	G1MD533X	VS 32-5	15	2 1/2"	3"	9.647
G1MDKV50C12/8	G1MD360	ME 4KV50C-12/8	4	2"	3"	4.771	G1MDVS32/6T	G1MD534X	VS 32-6	15	2 1/2"	3"	9.973
G1MDKV50C12/10	G1MD361	ME 5KV50C-12/10	5,5	2"	3"	5.017	G1MDVS32/8T	G1MD535X	VS 32-8	20	2 1/2"	3"	11.853

Alimentación trifásica 400V

EQUIPOS DE PRESIÓN Y CONTRAINCENDIOS

**Grupos de presión de 1-2-3 bombas con variador E-PUMP por bomba y rotación**

**Modelos SERIE: E-PUMP DOBLE MONOFASICOS (2 bombas)**

ALIMENTACION MONOFASICA 230+B4:I35V				ALIMENTACION MONOFASICA 230V				GRUPO		
MODELO	CÓDIGO	BOMBA	PVP €	MODELO	CÓDIGO	BOMBA	PVP €	CV	Asp.	imp.
G2MDP390M	G2MD283	P3-90/4T	3.056	G2MDP3S90M	G2MD283X	P3S-90/4T	3.371	1,8	1"	2"
G2MDP3A90M	G2MD283A	P3A-90/4T	3.201	G2MDP3SA90M	G2MD283XA	P3SA-90/4T	3.541	1,8	1"	2"
G2MDP3100M	G2MD284	P3-100/5T	3.150	G2MDP3S100M	G2MD284X	P3S-100/5T	3.533	2	1"	2"
G2MDP3A100M	G2MD284A	P3A-100/5T	3.333	G2MDP3SA100M	G2MD284XA	P3SA-100/5T	3.719	2	1"	2"
G2MDP3120M	G2MD299	P3-120/6T	3.239	G2MDP3S120M	G2MD299X	P3S-120/6T	3.684	2,4	1"	2"
G2MDP3150M	G2MD239	P3-150/7T	3.653	G2MDP3S150M	G2MD239X	P3S-150/7T	4.389	3	1"	2"
G2MDP5120M	G2MD285	P5-120/4T	3.158	G2MDP5S120M	G2MD285X	P5S-120/4T	3.486	2,4	1"	2"
G2MDP5A120M	G2MD285A	P5A-120/4T	3.313	G2MDP5SA120M	G2MD285XA	P5SA-120/4T	3.659	2,4	1"	2"
G2MDP5150M	G2MD286	P5-150/5T	3.471	G2MDP5S150M	G2MD286X	P5S-150/5T	3.934	3	1"	2"
G2MDP5A150M	G2MD286A	P5A-150/5T	3.695	G2MDP5SA150M	G2MD286XA	P5SA-150/5T	4.156	3	1"	2"
G2MDP5200M	G2MD240	P5-200/7T	3.817	G2MDP5S200M	G2MD240X	P5S-200/7T	4.615	4	1"	2"
G2MDP7180M	G2MD287	P7-180/4T	3.556	G2MDP7S180M	G2MD287X	P7S-180/4T	4.008	3,6	1"	2"
G2MDP7250M	G2MD288	P7-250/5T	3.655	G2MDP7S250M	G2MD288X	P7S-250/5T	4.189	5	1"	2"
G2MDP9150M	G2MD241	P9-150/3T	3.431	G2MDP9S150M	G2MD241X	P9S-150/3T	3.851	3	1 1/2"	2"
G2MDP9200M	G2MD242	P9-200/4T	3.639	G2MDP9S200M	G2MD242X	P9S-200/4T	4.162	4	1 1/2"	2"
G2MDP9250M	G2MD243	P9-250/5T	3.725	G2MDP9S250M	G2MD243X	P9S-250/5T	4.357	5	1 1/2"	2"
G2MDP18250M	G2MD244	P18-250/3T	3.855	--	--	--	--	5	2"	2 1/2"
G2MDKB160M	G2MD248	KB-160T	3.682	--	--	--	--	3	1 1/4"	2"
G2MDP3V100M	G2MD294	P3V-100/5T	3.609	G2MDP3SV100M	G2MD294X	P3SV-100/5T	4.077	2	1 1/4"	2"
G2MDP3V120M	G2MD306	P3V-120/6T	3.687	G2MDP3SV120M	G2MD306X	P3SV-120/6T	4.220	2,4	1 1/4"	2"
G2MDP3V150M	G2MD307	P3V-150/7T	3.953	G2MDP3SV150M	G2MD307X	P3SV-150/7T	4.788	3	1 1/4"	2"
G2MDP3V180M	G2MD289	P3V-180/8T	4.139	--	--	--	--	4	1 1/4"	2"
G2MDP3V200M	G2MD290	P3V-200/9T	4.209	G2MDP3SV200M	G2MD290X	P3SV-200/9T	5.176	4	1 1/4"	2"
G2MDP3V250M	G2MD291	P3V-250/10T	4.267	G2MDP3SV250M	G2MD291X	P3SV-250/10T	5.291	4	1 1/4"	2"
G2MDP5V120M	G2MD295	P5V-120/4T	3.661	G2MDP5SV120M	G2MD295X	P5SV-120/4T	4.008	2,4	1 1/4"	2"
G2MDP5V150M	G2MD296	P5V-150/5T	3.849	G2MDP5SV150M	G2MD296X	P5SV-150/5T	4.447	3	1 1/4"	2"
G2MDP5V180M	G2MD300	P5V-180/6T	4.023	G2MDP5SV180M	G2MD300X	P5SV-180/6T	4.684	4	1 1/4"	2"
G2MDP5V200M	G2MD301	P5V-200/7T	4.151	G2MDP5SV200M	G2MD301X	P5SV-200/7T	5.093	4	1 1/4"	2"
G2MDP5V250M	G2MD302	P5V-250/8T	4.230	G2MDP5SV250M	G2MD302X	P5SV-250/8T	5.256	5	1 1/4"	2"
G2MDP7V180M	G2MD297	P7V-180/4T	3.947	G2MDP7SV180M	G2MD297X	P7SV-180/4T	4.462	4	1 1/4"	2"
G2MDP7V250M	G2MD298	P7V-250/5T	4.023	G2MDP7SV250M	G2MD298X	P7SV-250/5T	4.632	5	1 1/4"	2"
G2MDP9V200M	G2MD268	P9V-200/4T	3.992	G2MDP9SV200M	G2MD268X	P9SV-200/4T	4.582	4	1 1/2"	2"
G2MDP9V250M	G2MD269	P9V-250/5T	4.054	--	--	--	--	5	1 1/2"	2"



**Grupos de presión de 1-2-3 bombas con variador E-PUMP por bomba y rotación**

**Modelos SERIE: E-PUMP DOBLE HORIZONTAL (2 bombas)**

MODELO	CÓDIGO	BOMBA	GRUPO			PVP €
			CV	Asp.	imp.	
G2MDP390T	G2MD235	P3-90/4T	1,8	1"	2"	<b>4.007</b>
G2MDP3A90T	G2MD235A	P3A-90/4T	1,8	1"	2"	<b>4.152</b>
G2MDP3100T	G2MD250	P3-100/5T	2	1"	2"	<b>4.101</b>
G2MDP3A100	G2MD250A	P3A-100/5T	2	1"	2"	<b>4.283</b>
G2MDP3120T	G2MD256	P3-120/6T	2,4	1"	2"	<b>4.189</b>
G2MDP3150T	G2MD257	P3-150/7T	3	1"	2"	<b>4.604</b>
G2MDP5120T	G2MD251	P5-120/4T	2,4	1"	2"	<b>4.108</b>
G2MDP5A120T	G2MD251A	P5A-120/4T	2,4	1"	2"	<b>4.264</b>
G2MDP5150T	G2MD252	P5-150/5T	3	1"	2"	<b>4.421</b>
G2MDP5A150T	G2MD252A	P5A-150/5T	3	1"	2"	<b>4.646</b>
G2MDP5200T	G2MD258	P5-200/7T	4	1"	2"	<b>4.635</b>
G2MDP7180T	G2MD253	P7-180/4T	3,6	1"	2"	<b>4.374</b>
G2MDP7250T	G2MD254	P7-250/5T	5	1"	2"	<b>4.743</b>
G2MDP7300T	G2MD255	P7-300/6T	6	1"	2"	<b>4.834</b>
G2MDP9150T	G2MD236	P9-150/3T	3	1 1/2"	2"	<b>4.382</b>
G2MDP9200T	G2MD267	P9-200/4T	4	1 1/2"	2"	<b>4.458</b>
G2MDP9250T	G2MD260	P9-250/5T	5	1 1/2"	2"	<b>4.813</b>
G2MDP18250T	G2MD261	P18-250/3T	5	2"	2 1/2"	<b>4.943</b>
G2MDP18400T	G2MD262	P18-400/4T	8	2"	2 1/2"	<b>5.618</b>
G2MDKM210T	G2MD342	KM-214T	4	1 1/4"	2"	<b>4.676</b>
G2MDKM310T	G2MD343	KM-314T	6	1 1/4"	2"	<b>4.701</b>
G2MDKM400T	G2MD344	KM-400T	8	2"	2"	<b>6.787</b>
G2MDKM550T	G2MD345	KM-550T	11	2"	2"	<b>6.963</b>
G2MDKB160T	G2MD346	KB-160T	3	1 1/4"	2"	<b>5.609</b>
G2MDKB210T	G2MD347	KB-210T	4	1 1/4"	2"	<b>5.721</b>
G2MDKB310T	G2MD348	KB-310T	6	1 1/4"	2"	<b>5.743</b>
G2MDKB400T	G2MD349	KB-400T	8	1 1/2"	2"	<b>8.479</b>
G2MDKB550T	G2MD350	KB-550T	11	1 1/2"	2"	<b>9.035</b>
G2MDKB751RT	G2MD310	KB-750RT	15	1 1/2"	2"	<b>9.600</b>
G2MDMN32-160A	G2MD380	MN 32-160 A	8	2"	2"	<b>6.985</b>
G2MDMN32-200C	G2MD381	MN 32-200 C	11	2"	2"	<b>7.512</b>
G2MDMN32-200B	G2MD373	MN 32-200 B	15	2"	2"	<b>10.667</b>
G2MDMN32-200A	G2MD374	MN 32-200 A	20	2"	2"	<b>10.557</b>
G2MDMN32-250C	G2MD375	MN 32-250 C	25	2"	2"	<b>10.752</b>
G2MDMN32-250B	G2MD376	MN 32-250 B	30	2"	2"	<b>12.689</b>
G2MDMN32-250A	G2MD377	MN 32-250 A	40	2"	2"	<b>15.027</b>
G2MDMN40-160A	G2MD382	MN 40-160 A	11	2 1/2"	3"	<b>8.011</b>
G2MDMN40-160AP	G2MD383	MN 40-160 AP	15	2 1/2"	3"	<b>9.798</b>
G2MDMN40-200A	G2MD378	MN 40-200 A	20	2 1/2"	3"	<b>10.872</b>
G2MDMN40-200AP	G2MD379	MN 40-200 AP	25	2 1/2"	3"	<b>11.921</b>
G2MDMN40-250C	G2MD395	MN 40-250 C	25	2 1/2"	3"	<b>12.231</b>
G2MDMN40-250B	G2MD396	MN 40-250 B	30	2 1/2"	3"	<b>12.925</b>
G2MDMN40-250A	G2MD397	MN 40-250 A	40	2 1/2"	3"	<b>16.711</b>
G2MDMN50-160A	G2MD398	MN 50-160 A	20	2 1/2"	3"	<b>10.847</b>
G2MDMN50-200C	G2MD399	MN 50-200 C	25	2 1/2"	3"	<b>11.953</b>
G2MDMN50-200B	G2MD351	MN 50-200 B	15	2 1/2"	3"	<b>12.771</b>

MODELO	CÓDIGO	BOMBA	GRUPO			PVP €
			CV	Asp.	imp.	
G2MDMN50-200A	G2MD352	MN 50-200 A	40	2 1/2"	3"	<b>14.892</b>
G2MDMN50-250C	G2MD353	MN 50-250 C	40	2 1/2"	3"	<b>16.755</b>
G2MDMN50-250B	G2MD354	MN 50-250 B	50	2 1/2"	3"	<b>19.159</b>
G2MDMN50-250A	G2MD355	MN 50-250 A	60	2 1/2"	3"	<b>20.853</b>
G2MDMN65-160B	G2MD356	MN 65-160 B	30	3"	4"	<b>13.230</b>
G2MDMN65-160A	G2MD357	MN 65-160 A	40	3"	4"	<b>16.975</b>
G2MDMN65-200C	G2MD358	MN 65-200 C	40	3"	4"	<b>17.195</b>
G2MDMN65-200B	G2MD359	MN 65-200 B	50	3"	4"	<b>19.588</b>
G2MDMN65-200A	G2MD341	MN 65-200 A	60	3"	4"	<b>21.241</b>
G2MDP3S90T	G2MD235X	P3S-90/4T	1,8	1"	2"	<b>4.322</b>
G2MDP3SA90T	G2MD235XA	P3SA-90/4T	1,8	1"	2"	<b>4.492</b>
G2MDP3S100T	G2MD250X	P3S-100/5T	2	1"	2"	<b>4.484</b>
G2MDP3SA100	G2MD250XA	P3SA-100/5T	2	1"	2"	<b>4.670</b>
G2MDP3S120T	G2MD256X	P3S-120/6T	2,4	1"	2"	<b>4.635</b>
G2MDP3S150T	G2MD257X	P3S-150/7T	3	1"	2"	<b>5.340</b>
G2MDP5S120T	G2MD251X	P5S-120/4T	2,4	1"	2"	<b>4.437</b>
G2MDP5SA120T	G2MD251XA	P5SA-120/4T	2,4	1"	2"	<b>4.610</b>
G2MDP5S150T	G2MD252X	P5S-150/5T	3	1"	2"	<b>4.884</b>
G2MDP5SA150T	G2MD252XA	P5SA-150/5T	3	1"	2"	<b>5.107</b>
G2MDP5S200T	G2MD258X	P5S-200/7T	4	1"	2"	<b>5.433</b>
G2MDP7S180T	G2MD253X	P7S-180/4T	3,6	1"	2"	<b>4.827</b>
G2MDP7S250T	G2MD254X	P7S-250/5T	5	1"	2"	<b>5.277</b>
G2MDP7S300T	G2MD255X	P7S-300/6T	6	1"	2"	<b>5.461</b>
G2MDP9S150T	G2MD236X	P9S-150/3T	3	1 1/2"	2"	<b>4.802</b>
G2MDP9S200T	G2MD267X	P9S-200/4T	4	1 1/2"	2"	<b>4.980</b>
G2MDP9S250T	G2MD260X	P9S-250/5T	5	1 1/2"	2"	<b>5.445</b>
G2MDP18S250T	G2MD261X	P18S-250/3T	5	2"	2 1/2"	<b>5.642</b>
G2MDP18S400T	G2MD262X	P18S-400/4T	8	2"	2 1/2"	<b>6.404</b>
G2MDCX32-160/1,5	G2MD384X	CX 32-160/1,5	4	DN50	2"	<b>5.149</b>
G2MDCX32-160/2,2	G2MD385X	CX 32-160/2,2	6	DN50	2"	<b>5.322</b>
G2MDCX32-200/3,0	G2MD386X	CX 32-200/3,0	8	DN50	2"	<b>6.623</b>
G2MDCX32-200/4,0	G2MD387X	CX 32-200/4,0	11	DN50	2"	<b>6.870</b>
G2MDCX32-200/5,5	G2MD388X	CX 32-200/5,5	15	DN50	2"	<b>8.838</b>
G2MDCX40-125/2,2	G2MD389X	CX 40-125/2,2	6	DN65	3"	<b>5.552</b>
G2MDCX40-160/3,0	G2MD390X	CX 40-160/3,0	8	DN65	3"	<b>6.767</b>
G2MDCX40-160/4,0	G2MD391X	CX 40-160/4,0	11	DN65	3"	<b>6.995</b>
G2MDCX40-200/5,5	G2MD392X	CX 40-200/5,5	15	DN65	3"	<b>9.042</b>
G2MDCX40-200/7,5	G2MD401X	CX 40-200/7,5	20	DN65	3"	<b>9.633</b>
G2MDCX40-200/11	G2MD402X	CX 40-200/11	30	DN65	3"	<b>11.174</b>
G2MDCX50-125/4,0	G2MD393X	CX 50-125/4,0	11	DN65	3"	<b>7.531</b>
G2MDCX50-160/5,5	G2MD394X	CX 50-160/5,5	15	DN65	3"	<b>9.060</b>
G2MDCX50-160/7,5	G2MD403X	CX 50-160/7,5	20	DN65	3"	<b>9.689</b>
G2MDCX50-200/9,2	G2MD404X	CX 50-200/9,2	25	DN65	3"	<b>11.082</b>
G2MDCX50-200/11	G2MD405X	CX 50-200/11	30	DN65	3"	<b>11.212</b>
G2MDCX50-200/15	G2MD406X	CX 50-200/15	20	DN65	3"	<b>13.768</b>

Alimentación trifásica 400V

**Grupos de presión de 1-2-3 bombas con variador E-PUMP por bomba y rotación**

**Modelos SERIE: E-PUMP DOBLE VERTICAL (2 bombas)**

MODELO	CÓDIGO	BOMBA	GRUPO			PVP €	MODELO	CÓDIGO	BOMBA	GRUPO			PVP €
			CV	Asp.	imp.					CV	Asp.	imp.	
G2MDP3V100T	G2MD215	P3V-100/5T	2	1 1/4"	2"	4.560	G2MDKV50C12/13	G2MD362	ME 7KV50C-12/13	15	2"	3"	11.587
G2MDP3V120T	G2MD227	P3V-120/6T	2,4	1 1/4"	2"	4.638	G2MDKV50C18/6	G2MD363	ME 4KV50C-18/6	8	2"	3"	8.679
G2MDP3V150T	G2MD228	P3V-150/7T	3	1 1/4"	2"	4.904	G2MDKV50C18/8	G2MD364	ME 5KV50C-18/8	11	2"	3"	9.159
G2MDP3V180T	G2MD231	P3V-180/8T	4	1 1/4"	2"	4.957	G2MDKV50C18/11	G2MD365	ME 7KV50C-18/11	15	2"	3"	11.691
G2MDP3V200T	G2MD232	P3V-200/9T	4	1 1/4"	2"	5.028	G2MDKV50C18/14	G2MD311	ME 10KV50C-18/14	20	2"	3"	12.906
G2MDP3V250T	G2MD233	P3V-250/10T	4	1 1/4"	2"	5.355	G2MDKV50C24/5	G2MD366	ME 5KV50C-24/5	11	2"	3"	9.359
G2MDP3V300T	G2MD234	P3V-300/12T	5	1 1/4"	2"	5.659	G2MDKV50C24/8	G2MD367	ME 7KV50C-24/8	15	2"	3"	11.455
G2MDP5V120T	G2MD216	P5V-120/4T	2,4	1 1/4"	2"	4.612	G2MDKV50C24/10	G2MD312	ME 10KV50C-24/10	20	2"	3"	12.447
G2MDP5V150T	G2MD217	P5V-150/5T	3	1 1/4"	2"	4.800	G2MDKV50T12/10	G2MD368	ME 5KV50T-12/10	11	2"	3"	10.717
G2MDP5V180T	G2MD263	P5V-180/6T	4	1 1/4"	2"	4.842	G2MDKV50T12/13	G2MD369	ME 7KV50T-12/13	15	2"	3"	12.439
G2MDP5V200T	G2MD264	P5V-200/7T	4	1 1/4"	2"	4.969	G2MDKV50T18/8	G2MD370	ME 5KV50T-18/8	11	2"	3"	10.543
G2MDP5V250T	G2MD265	P5V-250/8T	5	1 1/4"	2"	5.318	G2MDKV50T18/11	G2MD371	ME 7KV50T-18/11	15	2"	3"	12.269
G2MDP5V300T	G2MD266	P5V-300/10T	6	1 1/4"	2"	5.568	G2MDKV50T18/14	G2MD313	ME 10KV50T-18/14	20	2"	3"	13.631
G2MDP7V180T	G2MD201	P7V-180/4T	4	1 1/4"	2"	4.766	G2MDKV50T24/5	G2MD372	ME 5KV50T-24/5	11	2"	3"	10.172
G2MDP7V250T	G2MD202	P7V-250/5T	5	1 1/4"	2"	5.111	G2MDKV50T24/8	G2MD400	ME 7KV50T-24/8	15	2"	3"	11.953
G2MDP7V300T	G2MD205	P7V-300/6T	6	1 1/4"	2"	5.184	G2MDKV50T24/10	G2MD314	ME 10KV50T-24/10	20	2"	3"	13.314
G2MDP7V350T	G2MD226	P7V-350/7T	7	1 1/4"	2"	5.613	G2MDDEV10/5T	G2MD500X	EV10/5	4	1 1/2"	2 1/2"	8.630
G2MDP7V400T	G2MD210	P7V-400/8T	8	1 1/4"	2"	5.788	G2MDEV10/7T	G2MD518X	EV10/7	6	1 1/2"	2 1/2"	9.341
G2MDP7V450T	G2MD237	P7V-450/9T	9	1 1/4"	2"	7.147	G2MDEV10/8T	G2MD501X	EV10/8	8	1 1/2"	2 1/2"	9.882
G2MDP7V550T	G2MD238	P7V-550/10T	11	1 1/4"	2"	7.354	G2MDEV10/9T	G2MD502X	EV10/9	8	1 1/2"	2 1/2"	10.088
G2MDP9V200T	G2MD293	P9V-200/4T	4	1 1/2"	2"	4.810	G2MDEV10/11T	G2MD515X	EV10/11	11	1 1/2"	2 1/2"	12.306
G2MDP9V250T	G2MD218	P9V-250/5T	5	1 1/2"	2"	5.142	G2MDEV10/13T	G2MD503X	EV10/13	11	1 1/2"	2 1/2"	12.886
G2MDP9V300T	G2MD207	P9V-300/6T	6	1 1/2"	2"	5.302	G2MDEV10/15T	G2MD504X	EV10/15	15	1 1/2"	2 1/2"	16.121
G2MDP9V400T	G2MD219	P9V-400/7T	8	1 1/2"	2"	5.805	G2MDEV10/17T	G2MD505X	EV10/17	15	1 1/2"	2 1/2"	16.613
G2MDP9V450T	G2MD229	P9V-450/8T	9	1 1/2"	2"	7.334	G2MDEV15/3T	G2MD516X	EV15/3	8	2"	3"	10.940
G2MDP9V500T	G2MD230	P9V-500/9T	9	1 1/2"	2"	7.422	G2MDEV15/5T	G2MD507X	EV15/5	11	2"	3"	12.511
G2MDP9V550T	G2MD220	P9V-550/10T	11	1 1/2"	2"	7.771	G2MDEV15/7T	G2MD508X	EV15/7	15	2"	3"	16.166
G2MD18V250T	G2MD209	P18V-250/3T	5	2"	2 1/2"	5.222	G2MDEV15/9T	G2MD320X	EV15/9	20	2"	3"	17.946
G2MD18V400T	G2MD221	P18V-400/4T	8	2"	2 1/2"	5.819	G2MDEV20/3T	G2MD517X	EV20/3	11	2"	3"	11.628
G2MD18V450T	G2MD222	P18V-450/5T	9	2"	2 1/2"	6.967	G2MDEV20/5T	G2MD510X	EV20/5	15	2"	3"	15.124
G2MD18V550T	G2MD223	P18V-550/6T	11	2"	2 1/2"	7.138	G2MDEV20/7T	G2MD321X	EV20/7	20	2"	3"	16.943
G2MD18V750T	G2MD224	P18V-750/8T	15	2"	2 1/2"	9.455	G2MDEV20/9T	G2MD322X	EV20/9	30	2"	3"	20.770
G2MD18V900T	G2MD225	P18V-900/9T	20	2"	2 1/2"	10.349	G2MDEV30/2-1aT	G2MD512X	EV30/2-1aF	11	2 1/2"	4"	14.057
G2MDP3SV100T	G2MD15X	P3SV-100/5T	2	1 1/4"	2"	5.028	G2MDEV30/3-2aT	G2MD513X	EV30/3-2aF	15	2 1/2"	4"	17.370
G2MDP3SV120T	G2MD227X	P3SV-120/6T	2,4	1 1/4"	2"	5.170	G2MDEV30/4-2aT	G2MD323X	EV30/4-2aF	20	2 1/2"	4"	19.133
G2MDP3SV150T	G2MD228X	P3SV-150/7T	3	1 1/4"	2"	5.738	G2MDEV30/5-1aT	G2MD324X	EV30/5-1aF	30	2 1/2"	4"	23.316
G2MDP3SV200T	G2MD232X	P3SV-200/9T	4	1 1/4"	2"	5.995	G2MDEV45/2T	G2MD325X	EV45/2F	20	3"	DN125	17.922
G2MDP3SV250T	G2MD233X	P3SV-250/10T	4	1 1/4"	2"	6.110	G2MDEV45/3T	G2MD326X	EV45/3F	30	3"	DN125	21.304
G2MDP3SV300T	G2MD234X	P3SV-300/12T	5,2	1 1/4"	2"	7.022	G2MDEV45/4T	G2MD327X	EV45/4F	40	3"	DN125	25.478
G2MDP5SV120T	G2MD216X	P5SV-120/4T	2,4	1 1/4"	2"	4.959	G2MDEV45/5T	G2MD328X	EV45/5F	50	3"	DN125	29.971
G2MDP5SV150T	G2MD217X	P5SV-150/5T	3	1 1/4"	2"	5.398	G2MDEV45/6T	G2MD329X	EV45/6F	60	3"	DN125	33.809
G2MDP5SV180T	G2MD263X	P5SV-180/6T	4	1 1/4"	2"	5.502	G2MDEV65/2-1aT	G2MD330X	EV65/2-1aF	30	4"	DN150	22.733
G2MDP5SV200T	G2MD264X	P5SV-200/7T	3	1 1/4"	2"	5.911	G2MDEV65/2T	G2MD331X	EV65/2F	30	4"	DN150	22.733
G2MDP5SV250T	G2MD265X	P5SV-250/8T	5	1 1/4"	2"	6.074	G2MDEV65/3-1aT	G2MD332X	EV65/3-1aF	40	4"	DN150	26.569
G2MDP5SV300T	G2MD266X	P5SV-300/10T	6	1 1/4"	2"	6.737	G2MDEV65/3T	G2MD333X	EV65/3F	50	4"	DN150	28.417
G2MDP7SV180T	G2MD201X	P7SV-180/4T	4	1 1/4"	2"	5.280	G2MDEV65/4-2aT	G2MD334X	EV65/4-2aF	50	4"	DN150	30.278
G2MDP7SV250T	G2MD202X	P7SV-250/5T	5	1 1/4"	2"	5.720	G2MDEV65/4T	G2MD335X	EV65/4F	60	4"	DN150	33.980
G2MDP7SV300T	G2MD205X	P7SV-300/6T	6	1 1/4"	2"	5.887	G2MDEV95/2-2aT	G2MD336X	EV95/2-2aF	30	4"	DN150	23.406
G2MDP7SV350T	G2MD226X	P7SV-350/7T	7	1 1/4"	2"	6.750	G2MDEV95/2T	G2MD337X	EV95/2F	40	4"	DN150	26.503
G2MDP7SV400T	G2MD210X	P7SV-400/8T	8	1 1/4"	2"	7.000	G2MDEV95/3-2aT	G2MD338X	EV95/3-2aF	50	4"	DN150	30.139
G2MDP7SV450T	G2MD237X	P7SV-450/9T	9	1 1/4"	2"	8.715	G2MDEV95/3T	G2MD339X	EV95/3F	60	4"	DN150	33.577
G2MDP7SV550T	G2MD238X	P7SV-550/10T	11	1 1/4"	2"	9.989	G2MDVS8/6T	G2MD520X	VS 8-6	6	1 1/2"	2 1/2"	7.928
G2MDP9SV200T	G2MD293X	P9SV-200/4T	4	1 1/2"	2"	5.401	G2MDVS8/8T	G2MD521X	VS 8-8	8	1 1/2"	2 1/2"	9.602
G2MDP9SV250T	G2MD218X	P9SV-250/5T	5	1 1/2"	2"	5.830	G2MDVS8/10T	G2MD522X	VS 8-10	11	1 1/2"	2 1/2"	12.168
G2MDP9SV300T	G2MD207X	P9SV-300/6T	6	1 1/2"	2"	6.296	G2MDVS8/15T	G2MD523X	VS 8-15	15	1 1/2"	2 1/2"	14.653
G2MDP9SV400T	G2MD219X	P9SV-400/7T	8	1 1/2"	2"	7.051	G2MDVS16/4T	G2MD524X	VS 16-4	11	2"	3"	12.184
G2MDP9SV450T	G2MD229X	P9SV-450/8T	9	1 1/2"	2"	8.640	G2MDVS16/6T	G2MD525X	VS 16-6	15	2"	3"	13.602
G2MDP9SV500T	G2MD230X	P9SV-500/9T	9	1 1/2"	2"	8.838	G2MDVS16/8T	G2MD528X	VS 16-8	20	2"	3"	14.938
G2MDP9SV550T	G2MD220X	P9SV-550/10T	11	1 1/2"	2"	9.310	G2MDVS16/12T	G2MD529X	VS 16-12	30	2"	3"	17.921
G2MD18SV250T	G2MD209X	P18SV-250/3T	5	2"	2 1/2"	5.978	G2MDVS20/5T	G2MD526X	VS 20-5	15	2"	3"	14.752
G2MD18SV400T	G2MD221X	P18SV-400/4T	8	2"	2 1/2"	6.859	G2MDVS20/7T	G2MD530X	VS 20-7	20	2"	3"	16.309
G2MD18SV450T	G2MD222X	P18SV-450/5T	9	2"	2 1/2"	8.725	G2MDVS20/10T	G2MD531X	VS 20-10	30	2"	3"	18.281
G2MD18SV550T	G2MD223X	P18SV-550/6T	11	2"	2 1/2"	9.090	G2MDVS32/3T	G2MD527X	VS 32-3	15	2 1/2"	4"	15.012
G2MD18SV750T	G2MD224X	P18SV-750/8T	15	2"	2 1/2"	12.169	G2MDVS32/4T	G2MD532X	VS 32-4	20	2 1/2"	4"	17.280
G2MD18SV900T	G2MD225X	P18SV-900/9T	20	2"	2 1/2"	12.872	G2MDVS32/5T	G2MD533X	VS 32-5	30	2 1/2"	4"	19.033
G2MDKV50C12/8	G2MD360	ME 4KV50C-12/8	8	2"	3"	8.890	G2MDVS32/6T	G2MD534X	VS 32-6	30	2 1/2"	4"	19.547
G2MDKV50C12/10	G2MD361	ME 5KV50C-12/10	11	2"	3"	9.376	G2MDVS32/8T	G2MD535X	VS 32-8	40	2 1/2"	4"	23.307

Alimentación trifásica 400V

**Grupos de presión de 1-2-3 bombas con variador E-PUMP por bomba y rotación**

**Modelos SERIE: E-PUMP TRIPLE HORIZONTAL (3 bombas)**

MODELO	CÓDIGO	BOMBA	GRUPO			PVP €	MODELO	CÓDIGO	BOMBA	GRUPO			PVP €
			CV	Asp.	imp.					CV	Asp.	imp.	
G3MDP390T	G3MD235	P3-90/4T	2,7	1"	2"	<b>5.881</b>	G3MDMN50-200A	G3MD352	MN 50-200 A	60	2 1/2"	3"	<b>22.246</b>
G3MDP3A90T	G3MD235A	P3A-90/4T	2,7	1"	2"	<b>6.098</b>	G3MDMN50-250C	G3MD353	MN 50-250 C	60	2 1/2"	3"	<b>26.073</b>
G3MDP3100T	G3MD250	P3-100/5T	3	1"	2"	<b>6.022</b>	G3MDMN50-250B	G3MD354	MN 50-250 B	75	2 1/2"	3"	<b>29.032</b>
G3MDP3A100	G3MD250A	P3A-100/5T	3	1"	2"	<b>6.296</b>	G3MDMN50-250A	G3MD355	MN 50-250 A	90	2 1/2"	3"	<b>25.270</b>
G3MDP3120T	G3MD256	P3-120/6T	3,6	1"	2"	<b>6.155</b>	G3MDMN65-160B	G3MD356	MN 65-160 B	45	3"	4"	<b>22.280</b>
G3MDP3150T	G3MD257	P3-150/7T	4,5	1"	2"	<b>6.777</b>	G3MDMN65-160A	G3MD357	MN 65-160 A	60	3"	4"	<b>25.074</b>
G3MDP5120T	G3MD251	P5-120/4T	3,6	1"	2"	<b>6.034</b>	G3MDMN65-200C	G3MD358	MN 65-200 C	60	3"	4"	<b>26.420</b>
G3MDP5A120T	G3MD251A	P5A-120/4T	3,6	1"	2"	<b>6.267</b>	G3MDMN65-200B	G3MD359	MN 65-200 B	75	3"	4"	<b>29.396</b>
G3MDP5150T	G3MD252	P5-150/5T	4,5	1"	2"	<b>6.503</b>	G3MDMN65-200A	G3MD341	MN 65-200 A	90	3"	4"	<b>41.612</b>
G3MDP5A150T	G3MD252A	P5A-150/5T	4,5	1"	2"	<b>6.839</b>	G3MDP3S90T	G3MD235X	P3S-90/4T	2,7	1"	2"	<b>6.353</b>
G3MDP5200T	G3MD258	P5-200/7T	6	1"	2"	<b>6.824</b>	G3MDP3SA90T	G3MD235XA	P3SA-90/4T	2,7	1"	2"	<b>6.609</b>
G3MDP7180T	G3MD253	P7-180/4T	5,4	1"	2"	<b>6.432</b>	G3MDP3S100T	G3MD250X	P3S-100/5T	3	1"	2"	<b>6.596</b>
G3MDP7250T	G3MD254	P7-250/5T	7,5	1"	2"	<b>6.985</b>	G3MDP3SA100	G3MD250XA	P3SA-100/5T	3	1"	2"	<b>6.876</b>
G3MDP7300T	G3MD255	P7-300/6T	9	1"	2"	<b>7.122</b>	G3MDP3S120T	G3MD256X	P3S-120/6T	3,6	1"	2"	<b>6.823</b>
G3MDP9150T	G3MD236	P9-150/3T	4,5	1 1/2"	2"	<b>6.444</b>	G3MDP3S150T	G3MD257X	P3S-150/7T	4,5	1"	2"	<b>7.881</b>
G3MDP9200T	G3MD267	P9-200/4T	6	1 1/2"	2"	<b>6.558</b>	G3MDP5S120T	G3MD251X	P5S-120/4T	3,6	1"	2"	<b>6.526</b>
G3MDP9250T	G3MD260	P9-250/5T	7,5	1 1/2"	2"	<b>7.091</b>	G3MDP5SA120T	G3MD251XA	P5SA-120/4T	3,6	1"	2"	<b>6.786</b>
G3MDP18250T	G3MD261	P18-250/3T	7,5	2"	2 1/2"	<b>7.300</b>	G3MDP5S150T	G3MD252X	P5S-150/5T	4,5	1"	2"	<b>7.197</b>
G3MDP18400T	G3MD262	P18-400/4T	12	2"	2 1/2"	<b>8.313</b>	G3MDP5SA150T	G3MD252XA	P5SA-150/5T	4,5	1"	2"	<b>7.531</b>
G3MDKM210T	G3MD342	KM-214T	6	1 1/4"	2"	<b>6.885</b>	G3MDP5S200T	G3MD258X	P5S-200/7T	6	1"	2"	<b>8.021</b>
G3MDKM310T	G3MD343	KM-314T	9	1 1/4"	2"	<b>6.922</b>	G3MDP7S180T	G3MD253X	P7S-180/4T	5,4	1"	2"	<b>7.111</b>
G3MDKM400T	G3MD344	KM-400T	12	2"	2"	<b>10.049</b>	G3MDP7S250T	G3MD254X	P7S-250/5T	7,5	1"	2"	<b>7.787</b>
G3MDKM550T	G3MD345	KM-550T	16,5	2"	2"	<b>10.312</b>	G3MDP7S300T	G3MD255X	P7S-300/6T	9	1"	2"	<b>8.063</b>
G3MDKB160T	G3MD346	KB-160T	4,5	1 1/4"	2"	<b>8.284</b>	G3MDP9S150T	G3MD236X	P9S-150/3T	4,5	1 1/2"	2"	<b>7.074</b>
G3MDKB210T	G3MD347	KB-210T	6	1 1/4"	2"	<b>8.453</b>	G3MDP9S200T	G3MD267X	P9S-200/4T	6	1 1/2"	2"	<b>7.341</b>
G3MDKB310T	G3MD348	KB-310T	9	1 1/4"	2"	<b>8.486</b>	G3MDP9S250T	G3MD260X	P9S-250/5T	7,5	1 1/2"	2"	<b>8.038</b>
G3MDKB400T	G3MD349	KB-400T	12	1 1/2"	2"	<b>12.588</b>	G3MDP18S250T	G3MD261X	P18S-250/3T	7,5	2"	2 1/2"	<b>8.347</b>
G3MDKB550T	G3MD350	KB-550T	16,5	1 1/2"	2"	<b>13.421</b>	G3MDP18S400T	G3MD262X	P18S-400/4T	12	2"	2 1/2"	<b>9.492</b>
G3MDKB751RT	G3MD310	KB-750RT	22,5	1 1/2"	2"	<b>14.307</b>	G3MDCX32-160/1,5	G3MD384X	CX 32-160/1,5	6	DN50	2 1/2"	<b>7.860</b>
G3MDMN32-160A	G3MD380	MN 32-160 A	12	2"	2 1/2"	<b>11.145</b>	G3MDCX32-160/2,2	G3MD385X	CX 32-160/2,2	9	DN50	2 1/2"	<b>8.388</b>
G3MDMN32-200C	G3MD381	MN 32-200 C	16,5	2"	2 1/2"	<b>12.487</b>	G3MDCX32-200/3,0	G3MD386X	CX 32-200/3,0	12	DN50	2 1/2"	<b>10.182</b>
G3MDMN32-200B	G3MD373	MN 32-200 B	22,5	2"	2 1/2"	<b>15.138</b>	G3MDCX32-200/4,0	G3MD387X	CX 32-200/4,0	16,5	DN50	2 1/2"	<b>10.617</b>
G3MDMN32-200A	G3MD374	MN 32-200 A	30	2"	2 1/2"	<b>15.680</b>	G3MDCX32-200/5,5	G3MD388X	CX 32-200/5,5	22,5	DN50	2 1/2"	<b>11.246</b>
G3MDMN32-250C	G3MD375	MN 32-250 C	37,5	2"	2 1/2"	<b>17.669</b>	G3MDCX40-125/2,2	G3MD389X	CX 40-125/2,2	9	DN65	3"	<b>8.448</b>
G3MDMN32-250B	G3MD376	MN 32-250 B	45	2"	2 1/2"	<b>22.067</b>	G3MDCX40-160/3,0	G3MD390X	CX 40-160/3,0	12	DN65	3"	<b>10.215</b>
G3MDMN32-250A	G3MD377	MN 32-250 A	60	2"	2 1/2"	<b>15.526</b>	G3MDCX40-160/4,0	G3MD391X	CX 40-160/4,0	16,5	DN65	3"	<b>10.604</b>
G3MDMN40-160A	G3MD382	MN 40-160 A	16,5	2 1/2"	3"	<b>12.153</b>	G3MDCX40-200/5,5	G3MD392X	CX 40-200/5,5	22,5	DN65	3"	<b>12.888</b>
G3MDMN40-160AP	G3MD383	MN 40-160 AP	22,5	2 1/2"	3"	<b>15.161</b>	G3MDCX40-200/7,5	G3MD401X	CX 40-200/7,5	30	DN65	3"	<b>15.320</b>
G3MDMN40-200A	G3MD378	MN 40-200 A	30	2 1/2"	3"	<b>17.278</b>	G3MDCX40-200/11	G3MD402X	CX 40-200/11	45	DN65	3"	<b>14.020</b>
G3MDMN40-200AP	G3MD379	MN 40-200 AP	37,5	2 1/2"	3"	<b>17.743</b>	G3MDCX50-125/4,0	G3MD393X	CX 50-125/4,0	16,5	DN65	3"	<b>10.812</b>
G3MDMN40-250C	G3MD395	MN 40-250 C	37,5	2 1/2"	3"	<b>17.945</b>	G3MDCX50-160/5,5	G3MD394X	CX 50-160/5,5	22,5	DN65	3"	<b>13.152</b>
G3MDMN40-250B	G3MD396	MN 40-250 B	45	2 1/2"	3"	<b>21.921</b>	G3MDCX50-160/7,5	G3MD403X	CX 50-160/7,5	30	DN65	3"	<b>15.361</b>
G3MDMN40-250A	G3MD397	MN 40-250 A	60	2 1/2"	3"	<b>19.024</b>	G3MDCX50-200/9,2	G3MD404X	CX 50-200/9,2	37,5	DN65	3"	<b>16.395</b>
G3MDMN50-160A	G3MD398	MN 50-160 A	30	2 1/2"	3"	<b>17.508</b>	G3MDCX50-200/11	G3MD405X	CX 50-200/11	45	DN65	3"	<b>17.765</b>
G3MDMN50-200C	G3MD399	MN 50-200 C	37,5	2 1/2"	3"	<b>17.895</b>	G3MDCX50-200/15	G3MD406X	CX 50-200/15	60	DN65	3"	<b>20.230</b>
G3MDMN50-200B	G3MD351	MN 50-200 B	45	2 1/2"	3"	<b>21.916</b>							

Alimentación trifásica 400V

**Grupos de presión de 1-2-3 bombas con variador E-PUMP por bomba y rotación**

**Modelos SERIE: E-PUMP TRIPLE VERTICAL (3 bombas)**

MODELO	CÓDIGO	BOMBA	GRUPO			PVP €	MODELO	CÓDIGO	BOMBA	GRUPO			PVP €
			CV	Asp.	imp.					CV	Asp.	imp.	
G3MDP3V100T	G3MD215	P3V-100/5T	3	1 1/4"	2"	6.708	G3MDKV50C12/13	G3MD362	ME 7KV50C-12/13	22,5	2"	3"	17.144
G3MDP3V120T	G3MD227	P3V-120/6T	3,6	1 1/4"	2"	6.826	G3MDKV50C18/6	G3MD363	ME 4KV50C-18/6	12	2"	3"	12.855
G3MDP3V150T	G3MD228	P3V-150/7T	4,5	1 1/4"	2"	7.225	G3MDKV50C18/8	G3MD364	ME 5KV50C-18/8	16,5	2"	3"	13.574
G3MDP3V180T	G3MD231	P3V-180/8T	6	1 1/4"	2"	7.301	G3MDKV50C18/11	G3MD365	ME 7KV50C-18/11	22,5	2"	3"	16.690
G3MDP3V200T	G3MD232	P3V-200/9T	6	1 1/4"	2"	7.407	G3MDKV50C18/14	G3MD311	ME 10KV50C-18/14	30	2"	3"	18.911
G3MDP3V250T	G3MD233	P3V-250/10T	6	1 1/4"	2"	7.897	G3MDKV50C24/5	G3MD366	ME 5KV50C-24/5	16,5	2"	3"	13.195
G3MDP3V300T	G3MD234	P3V-300/12T	7,5	1 1/4"	2"	8.285	G3MDKV50C24/8	G3MD367	ME 7KV50C-24/8	22,5	2"	3"	16.338
G3MDP5V120T	G3MD216	P5V-120/4T	3,6	1 1/4"	2"	6.787	G3MDKV50C24/10	G3MD312	ME 10KV50C-24/10	30	2"	3"	18.292
G3MDP5V150T	G3MD217	P5V-150/5T	4,5	1 1/4"	2"	7.068	G3MDKV50T12/10	G3MD368	ME 5KV50T-12/10	16,5	2"	3"	15.231
G3MDP5V180T	G3MD263	P5V-180/6T	6	1 1/4"	2"	7.131	G3MDKV50T12/13	G3MD369	ME 7KV50T-12/13	22,5	2"	3"	18.279
G3MDP5V200T	G3MD264	P5V-200/7T	6	1 1/4"	2"	7.322	G3MDKV50T18/8	G3MD370	ME 5KV50T-18/8	16,5	2"	3"	14.970
G3MDP5V250T	G3MD265	P5V-250/8T	7,5	1 1/4"	2"	7.843	G3MDKV50T18/11	G3MD371	ME 7KV50T-18/11	22,5	2"	3"	18.024
G3MDP5V300T	G3MD266	P5V-300/10T	9	1 1/4"	2"	8.149	G3MDKV50T18/14	G3MD313	ME 10KV50T-18/14	30	2"	3"	19.999
G3MDP7V180T	G3MD201	P7V-180/4T	6	1 1/4"	2"	7.017	G3MDKV50T24/5	G3MD372	ME 5KV50T-24/5	16,5	2"	3"	14.413
G3MDP7V250T	G3MD202	P7V-250/5T	7,5	1 1/4"	2"	7.535	G3MDKV50T24/8	G3MD400	ME 7KV50T-24/8	22,5	2"	3"	17.553
G3MDP7V300T	G3MD205	P7V-300/6T	9	1 1/4"	2"	7.645	G3MDKV50T24/10	G3MD314	ME 10KV50T-24/10	30	2"	3"	19.592
G3MDP7V350T	G3MD226	P7V-350/7T	10,5	1 1/4"	2"	8.285	G3MDEV10/5T	G3MD500X	EV10/5	6	1 1/2"	2 1/2"	12.790
G3MDP7V400T	G3MD210	P7V-400/8T	12	1 1/4"	2"	8.547	G3MDEV10/7T	G3MD518X	EV10/7	9	1 1/2"	2 1/2"	13.857
G3MDP7V450T	G3MD237	P7V-450/9T	13,5	1 1/4"	2"	10.517	G3MDEV10/8T	G3MD501X	EV10/8	12	1 1/2"	2 1/2"	14.665
G3MDP7V550T	G3MD238	P7V-550/10T	16,5	1 1/4"	2"	10.828	G3MDEV10/9T	G3MD502X	EV10/9	12	1 1/2"	2 1/2"	14.975
G3MDP9V200T	G3MD293	P9V-200/4T	6	1 1/2"	2"	7.084	G3MDEV10/11T	G3MD515X	EV10/11	16,5	1 1/2"	2 1/2"	18.020
G3MDP9V250T	G3MD218	P9V-250/5T	7,5	1 1/2"	2"	7.582	G3MDEV10/13T	G3MD503X	EV10/13	16,5	1 1/2"	2 1/2"	18.890
G3MDP9V300T	G3MD207	P9V-300/6T	9	1 1/2"	2"	7.821	G3MDEV10/15T	G3MD504X	EV10/15	22,5	1 1/2"	2 1/2"	23.743
G3MDP9V400T	G3MD219	P9V-400/7T	12	1 1/2"	2"	8.576	G3MDEV10/17T	G3MD505X	EV10/17	22,5	1 1/2"	2 1/2"	24.480
G3MDP9V450T	G3MD229	P9V-450/8T	13,5	1 1/2"	2"	10.866	G3MDEV15/3T	G3MD516X	EV15/3	12	2"	3"	16.247
G3MDP9V500T	G3MD230	P9V-500/9T	13,5	1 1/2"	2"	10.999	G3MDEV15/5T	G3MD507X	EV15/5	16,5	2"	3"	18.390
G3MDP9V550T	G3MD220	P9V-550/10T	16,5	1 1/2"	2"	11.453	G3MDEV15/7T	G3MD508X	EV15/7	22,5	2"	3"	23.870
G3MD18V250T	G3MD209	P18V-250/3T	7,5	2"	2 1/2"	7.718	G3MDEV15/9T	G3MD320X	EV15/9	30	2"	3"	26.471
G3MD18V400T	G3MD221	P18V-400/4T	12	2"	2 1/2"	8.613	G3MDEV20/3T	G3MD517X	EV20/3	16,5	2"	3"	17.065
G3MD18V450T	G3MD222	P18V-450/5T	13,5	2"	2 1/2"	10.336	G3MDEV20/5T	G3MD510X	EV20/5	22,5	2"	3"	22.310
G3MD18V550T	G3MD223	P18V-550/6T	16,5	2"	2 1/2"	10.591	G3MDEV20/7T	G3MD321X	EV20/7	30	2"	3"	25.035
G3MD18V750T	G3MD224	P18V-750/8T	22,5	2"	2 1/2"	14.065	G3MDEV20/9T	G3MD322X	EV20/9	45	2"	3"	30.707
G3MD18V900T	G3MD225	P18V-900/9T	30	2"	2 1/2"	15.337	G3MDEV30/2-1aT	G3MD512X	EV30/2-1aF	16,5	2 1/2"	4"	20.413
G3MDP3SV100T	G3MD215X	P3SV-100/5T	3	1 1/4"	2"	7.410	G3MDEV30/3-2aT	G3MD513X	EV30/3-2aF	22,5	2 1/2"	4"	25.384
G3MDP3SV120T	G3MD227X	P3SV-120/6T	3,6	1 1/4"	2"	7.624	G3MDEV30/4-2aT	G3MD323X	EV30/4-2aF	30	2 1/2"	4"	28.028
G3MDP3SV150T	G3MD228X	P3SV-150/7T	4,5	1 1/4"	2"	8.476	G3MDEV30/5-1aT	G3MD324X	EV30/5-1aF	45	2 1/2"	4"	34.299
G3MDP3SV200T	G3MD232X	P3SV-200/9T	6	1 1/4"	2"	8.857	G3MDEV45/2T	G3MD325X	EV45/2F	30	3"	DN125	26.084
G3MDP3SV250T	G3MD233X	P3SV-250/10T	6	1 1/4"	2"	9.030	G3MDEV45/3T	G3MD326X	EV45/3F	45	3"	DN125	31.157
G3MDP3SV300T	G3MD234X	P3SV-300/12T	7,8	1 1/4"	2"	10.330	G3MDEV45/4T	G3MD327X	EV45/4F	60	3"	DN125	37.415
G3MDP5SV120T	G3MD216X	P5SV-120/4T	3,6	1 1/4"	2"	7.307	G3MDEV45/5T	G3MD328X	EV45/5F	75	3"	DN125	43.800
G3MDP5SV150T	G3MD217X	P5SV-150/5T	4,5	1 1/4"	2"	7.966	G3MDEV45/6T	G3MD329X	EV45/6F	90	3"	DN125	49.842
G3MDP5SV180T	G3MD263X	P5SV-180/6T	6	1 1/4"	2"	8.122	G3MDEV65/2-1aT	G3MD330X	EV65/2-1aF	45	4"	DN150	33.380
G3MDP5SV200T	G3MD264X	P5SV-200/7T	4,5	1 1/4"	2"	8.736	G3MDEV65/2T	G3MD331X	EV65/2F	45	4"	DN150	33.380
G3MDP5SV250T	G3MD265X	P5SV-250/8T	7,5	1 1/4"	2"	8.977	G3MDEV65/3-1aT	G3MD332X	EV65/3-1aF	60	4"	DN150	39.135
G3MDP5SV300T	G3MD266X	P5SV-300/10T	9	1 1/4"	2"	9.901	G3MDEV65/3T	G3MD333X	EV65/3F	75	4"	DN150	41.906
G3MDP7SV180T	G3MD201X	P7SV-180/4T	6	1 1/4"	2"	7.789	G3MDEV65/4-2aT	G3MD334X	EV65/4-2aF	75	4"	DN150	44.694
G3MDP7SV250T	G3MD202X	P7SV-250/5T	7,5	1 1/4"	2"	8.448	G3MDEV65/4T	G3MD335X	EV65/4F	90	4"	DN150	50.179
G3MDP7SV300T	G3MD205X	P7SV-300/6T	9	1 1/4"	2"	8.699	G3MDEV95/2-2aT	G3MD336X	EV95/2-2aF	45	4"	DN150	34.318
G3MDP7SV350T	G3MD226X	P7SV-350/7T	10,5	1 1/4"	2"	9.990	G3MDEV95/2T	G3MD337X	EV95/2F	60	4"	DN150	39.035
G3MDP7SV400T	G3MD210X	P7SV-400/8T	12	1 1/4"	2"	10.365	G3MDEV95/3-2aT	G3MD338X	EV95/3-2aF	75	4"	DN150	44.489
G3MDP7SV450T	G3MD237X	P7SV-450/9T	13,5	1 1/4"	2"	12.869	G3MDEV95/3T	G3MD339X	EV95/3F	90	4"	DN150	49.643
G3MDP7SV550T	G3MD238X	P7SV-550/10T	16,5	1 1/4"	2"	13.281	G3MDVS8/6T	G3MD520X	VS 8-6	9	1 1/2"	2 1/2"	11.737
G3MDP9SV200T	G3MD293X	P9SV-200/4T	6	1 1/2"	2"	7.970	G3MDVS8/8T	G3MD521X	VS 8-8	12	1 1/2"	2 1/2"	14.249
G3MDP9SV250T	G3MD218X	P9SV-250/5T	7,5	1 1/2"	2"	8.613	G3MDVS8/10T	G3MD522X	VS 8-10	16,5	1 1/2"	2 1/2"	18.563
G3MDP9SV300T	G3MD207X	P9SV-300/6T	9	1 1/2"	2"	9.313	G3MDVS8/15T	G3MD523X	VS 8-15	22,5	1 1/2"	2 1/2"	21.541
G3MDP9SV400T	G3MD219X	P9SV-400/7T	12	1 1/2"	2"	10.445	G3MDVS16/4T	G3MD524X	VS 16-4	16,5	2"	3"	17.899
G3MDP9SV450T	G3MD229X	P9SV-450/8T	13,5	1 1/2"	2"	12.826	G3MDVS16/6T	G3MD525X	VS 16-6	22,5	2"	3"	20.024
G3MDP9SV500T	G3MD230X	P9SV-500/9T	13,5	1 1/2"	2"	13.122	G3MDVS16/8T	G3MD528X	VS 16-8	30	2"	3"	21.959
G3MDP9SV550T	G3MD220X	P9SV-550/10T	16,5	1 1/2"	2"	13.762	G3MDVS16/12T	G3MD529X	VS 16-12	45	2"	3"	26.433
G3MD18SV250T	G3MD209X	P18SV-250/3T	7,5	2"	2 1/2"	8.852	G3MDVS20/5T	G3MD526X	VS 20-5	22,5	2"	3"	21.751
G3MD18SV400T	G3MD221X	P18SV-400/4T	12	2"	2 1/2"	10.174	G3MDVS20/7T	G3MD530X	VS 20-7	30	2"	3"	24.084
G3MD18SV450T	G3MD222X	P18SV-450/5T	13,5	2"	2 1/2"	12.972	G3MDVS20/10T	G3MD531X	VS 20-10	45	2"	3"	26.973
G3MD18SV550T	G3MD223X	P18SV-550/6T	16,5	2"	2 1/2"	13.520	G3MDVS32/3T	G3MD527X	VS 32-3	22,5	2 1/2"	4"	21.846
G3MD18SV750T	G3MD224X	P18SV-750/8T	22,5	2"	2 1/2"	18.136	G3MDVS32/4T	G3MD532X	VS 32-4	30	2 1/2"	4"	25.248
G3MD18SV900T	G3MD225X	P18SV-900/9T	30	2"	2 1/2"	19.121	G3MDVS32/5T	G3MD533X	VS 32-5	45	2 1/2"	4"	27.874
G3MDKV50C12/8	G3MD360	ME 4KV50C-12/8	12	2"	3"	13.172	G3MDVS32/6T	G3MD534X	VS 32-6	45	2 1/2"	4"	28.576
G3MDKV50C12/10	G3MD361	ME 5KV50C-12/10	16,5	2"	3"	13.898	G3MDVS32/8T	G3MD535X	VS 32-8	60	2 1/2"	4"	34.217

Alimentación trifásica 400V



### Grupos de presión de 1-2-3-4 bombas con variador SPEEDBOARD por bomba y rotación

#### GENERALIDADES GRUPOS DE PRESION:

Los equipos de presión serie SPEED-BOARD incorporan un variador de frecuencia por bomba destinados a instalaciones donde se requiere un suministro de agua con caudal variable a una presión constante. Tensión de alimentación monofásico 230V ó trifásico 400V. La comunicación para grupos de 2 bombas es directa y con secuencia de operación alternada. Existe la opción de grupos de hasta 4 electrobombas.

#### CARACTERISTICAS PRINCIPALES:

- Sistema de control y seguridad contra sobretensiones y funcionamiento en seco.
- Función ART. Cuando el dispositivo se encuentra desconectado por falta de agua el sistema ART intenta conectar el equipo con una periodicidad programada hasta el restablecimiento de la alimentación de agua.
- Sistema automático de rearme por fallo de corriente eléctrica.
- Contacto conmutado de libre potencial para monitorizar alarmas
- Conexiones para boya de nivel de agua del depósito de aspiración. Independiente de la seguridad contra funcionamiento en seco.
- Sensor de intensidad de corriente con lectura instantánea digital.
- Transductor de presión externo.
- Panel de mandos y señalización con pantalla LCD.
- Registro de alarmas

#### COMPOSICION GRUPOS:

- Bombas
- Controladores SPEEDBOARD (1 por bomba)
- Central SPEEDCENTER (para grupos con 3 ó 4 bombas)
- Bancada metálica
- Colector de impulsión INOX
- Válvulas de bola
- Válvulas de retención
- Manómetro
- Acumulador de 24 litros / 8 Kg, 10 Kg o 16 Kg





**Grupos de presión de 1-2-3-4 bombas con variador SPEEDBOARD por bomba y rotación**

	ALIMENTACION MONOFASICA 230V				ALIMENTACION TRIFASICA 400V				GRUPO		
	Modelo	Código	Bomba	PVP €	Modelo	Código	Bomba	PVP €	Pot. (CV)	Asp.	Imp.
SIMPLE- HORIZONTAL	G1SBP390M	G1SB283	P3-900/4T	1.461	G1SBP390T	G1SB235	P3-900/4T	1.494	0,9	1"	2"
	G1SBP3A90M	G1SB283A	P3A-900/4T	1.533	G1SBP3A90T	G1SB235A	P3A-900/4T	1.567	0,9	1"	2"
	G1SBP3100M	G1SB284	P3-100/5T	1.508	G1SBP3100T	G1SB250	P3-100/5T	1.541	1	1"	2"
	G1SBP3A100M	G1SB284A	P3A-100/5T	1.599	G1SBP3A100T	G1SB250A	P3A-100/5T	1.632	1	1"	2"
	G1SBP3120M	G1SB299	P3-120/6T	1.552	G1SBP3120T	G1SB256	P3-120/6T	1.585	1,2	1"	2"
	G1SBP3150M	G1SB239	P3-150/7T	1.759	G1SBP3150T	G1SB257	P3-150/7T	1.793	1,5	1"	2"
	G1SBP5120M	G1SB285	P5-120/4T	1.511	G1SBP5120T	G1SB251	P5-120/4T	1.545	1,2	1"	2"
	G1SBP5A120M	G1SB285A	P5A-120/4T	1.589	G1SBP5A120T	G1SB251A	P5A-120/4T	1.623	1,2	1"	2"
	G1SBP5150M	G1SB286	P5-150/5T	1.668	G1SBP5150T	G1SB252	P5-150/5T	1.701	1,5	1"	2"
	G1SBP5A150M	G1SB286A	P5A-150/5T	1.780	G1SBP5A150T	G1SB252A	P5A-150/5T	1.814	1,5	1"	2"
	G1SBP5200M	G1SB240	P5-200/7T	1.775	G1SBP5200T	G1SB258	P5-200/7T	1.808	2	1"	2"
	G1SBP7180M	G1SB287	P7-180/4T	1.644	G1SBP7180T	G1SB253	P7-180/4T	1.678	1,8	1"	2"
	G1SBP7250M	G1SB288	P7-250/5T	1.721	G1SBP7250T	G1SB254	P7-250/5T	1.728	2,5	1"	2"
	G1SBP7300M	G1SB309	P7-300/6T	1.766	G1SBP7300T	G1SB255	P7-300/6T	1.773	3	1"	2"
	G1SBP9150M	G1SB241	P9-150/3T	1.675	G1SBP9150T	G1SB236	P9-150/3T	1.682	1,5	1 ½"	2 ½"
	G1SBP9200M	G1SB242	P9-200/4T	1.713	G1SBP9200T	G1SB267	P9-200/4T	1.720	2	1 ½"	2 ½"
	G1SBP9250M	G1SB243	P9-250/5T	1.756	G1SBP9250T	G1SB260	P9-250/5T	1.763	2,5	1 ½"	2 ½"
	G1SBP18250M	G1SB244	P18-250/3T	1.839	G1SBP18250T	G1SB261	P18-250/3T	1.846	2,5	2"	3"
	G1SBP18400M	G1SB245	P18-400/4T	2.177	G1SBP18400T	G1SB262	P18-400/4T	2.183	4	2"	3"
	G1SBKM210M	G1SB246	KM-210T	1.717	G1SBKM210T	G1SB342	KM-214T	1.723	2	1 ¼"	2"
G1SBKM310M	G1SB247	KM-310T	1.729	G1SBKM310T	G1SB343	KM-314t	1.880	3	1 ¼"	2"	
--	--	--	--	G1SBKM400T	G1SB344	KM-400T	2.465	4	2"	2"	
--	--	--	--	G1SBKM550T	G1SB345	KM-550T	2.552	5,5	2"	2"	
G1SBKB160M	G1SB248	KB-160T	1.763	G1SBKB160T	G1SB346	KB-160T	1.770	1,5	1 ¼"	2"	
G1SBKB210M	G1SB249	KB-210T	1.820	G1SBKB210T	G1SB347	KB-210T	1.826	2	1 ¼"	2"	
G1SBKB310M	G1SB259	KB-310T	1.831	G1SBKB310T	G1SB348	KB-310T	1.982	3	1 ¼"	2"	
--	--	--	--	G1SBKB400T	G1SB349	KB-400T	2.663	4	1 ½"	2"	
--	--	--	--	G1SBKB550T	G1SB350	KB.550T	2.797	5,5	1 ½"	2"	
SIMPLE-VERTICAL	G1SBP3V100M	G1SB294	P3V-100/5T	1.698	G1SBP3V100T	G1SB215	P3V-100/5T	1.732	1	1 ¼"	2"
	G1SBP3V120M	G1SB306	P3V-120/6T	1.737	G1SBP3V120T	G1SB227	P3V-120/6T	1.771	1,2	1 ¼"	2"
	G1SBP3V150M	G1SB307	P3V-150/7T	1.870	G1SBP3V150T	G1SB228	P3V-150/7T	1.904	1,5	1 ¼"	2"
	G1SBP3V180M	G1SB289	P3V-180/8T	1.900	G1SBP3V180T	G1SB231	P3V-180/8T	1.934	1,8	1 ¼"	2"
	G1SBP3V200M	G1SB290	P3V-200/9T	1.935	G1SBP3V200T	G1SB232	P3V-200/9T	1.969	2	1 ¼"	2"
	G1SBP3V250M	G1SB291	P3V-250/10T	1.991	G1SBP3V250T	G1SB233	P3V-250/10T	1.998	2,5	1 ¼"	2"
	G1SBP3V300M	G1SB292	P3V-300/12T	2.212	G1SBP3V300T	G1SB234	P3V-300/12T	2.219	3	1 ¼"	2"
	G1SBP5V120M	G1SB295	P5V-120/4T	1.724	G1SBP5V120T	G1SB216	P5V-120/4T	1.758	1,2	1 ¼"	2"
	G1SBP5V150M	G1SB296	P5V-150/5T	1.818	G1SBP5V150T	G1SB217	P5V-150/5T	1.852	1,5	1 ¼"	2"
	G1SBP5V180M	G1SB300	P5V-180/6T	1.839	G1SBP5V180T	G1SB263	P5V-180/6T	1.873	1,8	1 ¼"	2"
	G1SBP5V200M	G1SB301	P5V-200/7T	1.903	G1SBP5V200T	G1SB264	P5V-200/7T	1.936	2	1 ¼"	2"
	G1SBP5V250M	G1SB302	P5V-250/8T	1.973	G1SBP5V250T	G1SB265	P5V-250/8T	1.979	2,5	1 ¼"	2"
	G1SBP5V300M	G1SB303	P5V-300/10T	2.166	G1SBP5V300T	G1SB266	P5V-300/10T	2.173	3	1 ¼"	2"
	G1SBP7V180M	G1SB297	P7V-180/4T	1.801	G1SBP7V180T	G1SB201	P7V-180/4T	1.835	1,8	1 ¼"	2"
	G1SBP7V250M	G1SB298	P7V-250/5T	1.866	G1SBP7V250T	G1SB202	P7V-250/5T	1.873	2,5	1 ¼"	2"
	G1SBP7V300M	G1SB308	P7V-300/6T	1.902	G1SBP7V300T	G1SB205	P7V-300/6T	1.909	3	1 ¼"	2"
	G1SBP7V350M	G1SB304	P7V-350/7T	2.120	G1SBP7V350T	G1SB226	P7V-350/7T	2.271	3,5	1 ¼"	2"
	--	--	--	--	G1SBP7V400T	G1SB210	P7V-400/8T	2.358	4	1 ¼"	2"
	--	--	--	--	G1SBP7V450T	G1SB237	P7V-450/9T	2.687	4,5	1 ¼"	2"
	--	--	--	--	G1SBP7V550T	G1SB238	P7V-550/10T	2.791	5,5	1 ¼"	2"
	G1SBP9V200M	G1SB268	P9V-200/4T	1.823	G1SBP9V200T	G1SB293	P9V-200/4T	1.857	2	1 ½"	2 ½"
	G1SBP9V250M	G1SB269	P9V-250/5T	1.882	G1SBP9V250T	G1SB218	P9V-250/5T	1.888	2,5	1 ½"	2 ½"
	G1SBP9V300M	G1SB270	P9V-300/6T	1.961	G1SBP9V300T	G1SB207	P9V-300/6T	1.968	3	1 ½"	2 ½"
	--	--	--	--	G1SBP9V400T	G1SB219	P9V-400/7T	2.364	4	1 ½"	2 ½"
	--	--	--	--	G1SBP9V450T	G1SB229	P9V-450/8T	2.712	4,5	1 ½"	2 ½"
	--	--	--	--	G1SBP9V500T	G1SB230	P9V-500/9T	2.756	5	1 ½"	2 ½"
	--	--	--	--	G1SBP9V550T	G1SB220	P9V-550/10T	2.999	5,5	1 ½"	2 ½"
	--	--	--	--	G1SB18V250T	G1SB209	P18V-250/3T	1.956	2,5	2"	3"
--	--	--	--	G1SB18V400T	G1SB221	P18V-400/4T	2.399	4	2"	3"	
--	--	--	--	G1SB18V450T	G1SB222	P18V-450/5T	2.553	4,5	2"	3"	
--	--	--	--	G1SB18V550T	G1SB223	P18V-550/6T	2.638	5,5	2"	3"	
--	--	--	--	G1SB18V750T	G1SB224	P18V-750/8T	3.245	7,5	2"	3"	
--	--	--	--	G1SB18V900T	G1SB225	P18V-900/9T	3.761	9	2"	3"	

Hidráulica en NORYL excepto modelo KM y KB en latón

**Grupos de presión de 1-2-3-4 bombas con variador SPEEDBOARD por bomba y rotación**

	ALIMENTACIÓN MONOFASICA 230V				ALIMENTACIÓN TRIFASICA 400V				GRUPO		
	Modelo	Código	Bomba	PVP €	Modelo	Código	Bomba	PVP €	Pot. (CV)	Asp.	Imp.
SIMPLE- HORIZONTAL	G1SBP3S90M	G1SB283X	P3S-900/4T	1.618	G1SBP3S90T	G1SB235X	P3S-900/4T	1.652	0,9	1"	2"
	G1SBP3SA90M	G1SB283XA	P3SA-900/4T	1.703	G1SBP3SA90T	G1SB235XA	P3SA-900/4T	1.737	0,9	1"	2"
	G1SBP3S100M	G1SB284X	P3S-100/5T	1.699	G1SBP3S100T	G1SB250X	P3S-100/5T	1.733	1	1"	2"
	G1SBP3SA100M	G1SB284XA	P3SA-100/5T	1.792	G1SBP3SA100T	G1SB250XA	P3SA-100/5T	1.826	1	1"	2"
	G1SBP3S120M	G1SB299X	P3S-120/6T	1.775	G1SBP3S120T	G1SB256X	P3S-120/6T	1.808	1,2	1"	2"
	G1SBP3S150M	G1SB239X	P3S-150/7T	2.127	G1SBP3S150T	G1SB257X	P3S-150/7T	2.161	1,5	1"	2"
	G1SBP5S120M	G1SB285X	P5S-120/4T	1.676	G1SBP5S120T	G1SB251X	P5S-120/4T	1.709	1,2	1"	2"
	G1SBP5SA120M	G1SB285XA	P5SA-120/4T	1.762	G1SBP5SA120T	G1SB251XA	P5SA-120/4T	1.796	1,2	1"	2"
	G1SBP5S150M	G1SB286X	P5S-150/5T	1.899	G1SBP5S150T	G1SB252X	P5S-150/5T	1.933	1,5	1"	2"
	G1SBP5SA150M	G1SB286XA	P5SA-150/5T	2.011	G1SBP5SA150T	G1SB252XA	P5SA-150/5T	2.044	1,5	1"	2"
	G1SBP5S200M	G1SB240X	P5S-200/7T	2.174	G1SBP5S200T	G1SB258X	P5S-200/7T	2.207	2	1"	2"
	G1SBP7S180M	G1SB287X	P7S-180/4T	1.871	G1SBP7S180T	G1SB253X	P7S-180/4T	1.904	1,8	1"	2"
	G1SBP7S250M	G1SB288X	P7S-250/5T	1.988	G1SBP7S250T	G1SB254X	P7S-250/5T	1.995	2,5	1"	2"
	G1SBP7S300M	G1SB309X	P7S-300/6T	2.080	G1SBP7S300T	G1SB255X	P7S-300/6T	2.087	3	1"	2"
	G1SBP9S150M	G1SB241X	P9S-150/3T	1.885	G1SBP9S150T	G1SB236X	P9S-150/3T	1.892	1,5	1 1/2"	2 1/2"
	G1SBP9S200M	G1SB242X	P9S-200/4T	1.974	G1SBP9S200T	G1SB267X	P9S-200/4T	1.981	2	1 1/2"	2 1/2"
	G1SBP9S250M	G1SB243X	P9S-250/5T	2.072	G1SBP9S250T	G1SB260X	P9S-250/5T	2.078	2,5	1 1/2"	2 1/2"
	G1SBP18S250M	G1SB244X	P18S-250/3T	2.188	G1SBP18S250T	G1SB261X	P18S-250/3T	2.195	2,5	2"	3"
	G1SBP18S400M	G1SB245X	P18S-400/4T	2.570	G1SBP18S400T	G1SB262X	P18S-400/4T	2.577	4	2"	3"
	SIMPLE-VERTICAL	G1SBP3SV100M	G1SB294X	P3SV-100/5T	1.932	G1SBP3SV100T	G1SB215X	P3SV-100/5T	1.966	1	1 1/4"
G1SBP3SV120M		G1SB306X	P3SV-120/6T	2.003	G1SBP3SV120T	G1SB227X	P3SV-120/6T	2.037	1,2	1 1/4"	2"
G1SBP3SV150M		G1SB307X	P3SV-150/7T	2.287	G1SBP3SV150T	G1SB228X	P3SV-150/7T	2.321	1,5	1 1/4"	2"
G1SBP3SV200M		G1SB290X	P3SV-200/9T	2.419	G1SBP3SV200T	G1SB232X	P3SV-200/9T	2.452	2	1 1/4"	2"
G1SBP3SV250M		G1SB291X	P3SV-250/10T	2.503	G1SBP3SV250T	G1SB233X	P3SV-250/10T	2.510	2,5	1 1/4"	2"
G1SBP3SV300M		G1SB292X	P3SV-300/12T	2.893	G1SBP3SV300T	G1SB234X	P3SV-300/12T	2.900	3	1 1/4"	2"
G1SBP5SV120M		G1SB295X	P5SV-120/4T	1.898	G1SBP5SV120T	G1SB216X	P5SV-120/4T	1.931	1,2	1 1/4"	2"
G1SBP5SV150M		G1SB296X	P5SV-150/5T	2.117	G1SBP5SV150T	G1SB217X	P5SV-150/5T	2.151	1,5	1 1/4"	2"
G1SBP5SV180M		G1SB300X	P5SV-180/6T	2.169	G1SBP5SV180T	G1SB263X	P5SV-180/6T	2.203	1,8	1 1/4"	2"
G1SBP5SV200M		G1SB301X	P5SV-200/7T	2.374	G1SBP5SV200T	G1SB264X	P5SV-200/7T	2.407	2	1 1/4"	2"
G1SBP5SV250M		G1SB302X	P5SV-250/8T	2.485	G1SBP5SV250T	G1SB265X	P5SV-250/8T	2.492	2,5	1 1/4"	2"
G1SBP5SV300M		G1SB303X	P5SV-300/10T	2.751	G1SBP5SV300T	G1SB266X	P5SV-300/10T	2.757	3	1 1/4"	2"
G1SBP7SV180M		G1SB297X	P7SV-180/4T	2.058	G1SBP7SV180T	G1SB201X	P7SV-180/4T	2.092	1,8	1 1/4"	2"
G1SBP7SV250M		G1SB298X	P7SV-250/5T	2.170	G1SBP7SV250T	G1SB202X	P7SV-250/5T	2.177	2,5	1 1/4"	2"
G1SBP7SV300M		G1SB308X	P7SV-300/6T	2.254	G1SBP7SV300T	G1SB205X	P7SV-300/6T	2.261	3	1 1/4"	2"
G1SBP7SV350M		G1SB304X	P7SV-350/7T	2.688	G1SBP7SV350T	G1SB226X	P7SV-350/7T	2.839	3,5	1 1/4"	2"
--		--	--	--	G1SBP7SV400T	G1SB210X	P7SV-400/8T	2.964	4	1 1/4"	2"
--		--	--	--	G1SBP7SV450T	G1SB237X	P7SV-450/9T	3.471	4,5	1 1/4"	2"
--		--	--	--	G1SBP7SV550T	G1SB238X	P7SV-550/10T	3.608	5,5	1 1/4"	2"
G1SBP9SV200M		G1SB268X	P9SV-200/4T	2.119	G1SBP9SV200T	G1SB293X	P9SV-200/4T	2.152	2	1 1/2"	2 1/2"
G1SBP9SV250M		G1SB269X	P9SV-250/5T	2.225	G1SBP9SV250T	G1SB218X	P9SV-250/5T	2.232	2,5	1 1/2"	2 1/2"
G1SBP9SV300M		G1SB270X	P9SV-300/6T	2.458	G1SBP9SV300T	G1SB207X	P9SV-300/6T	2.465	3	1 1/2"	2 1/2"
--		--	--	--	G1SBP9SV400T	G1SB219X	P9SV-400/7T	2.987	4	1 1/2"	2 1/2"
--		--	--	--	G1SBP9SV450T	G1SB229X	P9SV-450/8T	3.365	4,5	1 1/2"	2 1/2"
--		--	--	--	G1SBP9SV500T	G1SB230X	P9SV-500/9T	3.464	5	1 1/2"	2 1/2"
--		--	--	--	G1SBP9SV550T	G1SB220X	P9SV-550/10T	3.769	5,5	1 1/2"	2 1/2"
--		--	--	--	G1SB18SV250T	G1SB209X	P18SV-250/3T	2.334	2,5	2"	3"
--		--	--	--	G1SB18SV400T	G1SB221X	P18SV-400/4T	2.919	4	2"	3"
--		--	--	--	G1SB18SV450T	G1SB222X	P18SV-450/5T	3.432	4,5	2"	3"
--		--	--	--	G1SB18SV550T	G1SB223X	P18SV-550/6T	3.615	5,5	2"	3"
--	--	--	--	G1SB18SV750T	G1SB224X	P18SV-750/8T	4.602	7,5	2"	3"	
--	--	--	--	G1SB18SV900T	G1SB225X	P18SV-900/9T	5.023	9	2"	3"	

Hidráulica en AISI-304

EQUIPOS DE PRESIÓN Y CONTRAINCENDIOS

**Grupos de presión de 1-2-3-4 bombas con variador SPEEDBOARD por bomba y rotación**

	ALIMENTACION MONOFASICA 230V				ALIMENTACION TRIFASICA 400V				GRUPO		
	Modelo	Código	Bomba	PVP €	Modelo	Código	Bomba	PVP €	Pot. (CV)	Asp.	Imp.
<b>DOBLE - HORIZONTAL</b>	G2SBP390M	G2SB283	P3-900/4T	2.814	G2SBP390T	G2SB235	P3-900/4T	2.894	1,8	1"	2"
	G2SBP3A90M	G2SB283A	P3A-900/4T	2.959	G2SBP3A90T	G2SB235A	P3A-900/4T	3.039	1,8	1"	2"
	G2SBP3100M	G2SB284	P3-100/5T	2.908	G2SBP3100T	G2SB250	P3-100/5T	2.988	2	1"	2"
	G2SBP3A100M	G2SB284A	P3A-100/5T	3.091	G2SBP3A100T	G2SB250A	P3A-100/5T	3.170	2	1"	2"
	G2SBP3120M	G2SB299	P3-120/6T	2.997	G2SBP3120T	G2SB256	P3-120/6T	3.076	2,4	1"	2"
	G2SBP3150M	G2SB239	P3-150/7T	3.411	G2SBP3150T	G2SB257	P3-150/7T	3.491	3	1"	2"
	G2SBP5120M	G2SB285	P5-120/4T	2.916	G2SBP5120T	G2SB251	P5-120/4T	2.996	2,4	1"	2"
	G2SBP5A120M	G2SB285A	P5A-120/4T	3.072	G2SBP5A120T	G2SB251A	P5A-120/4T	3.151	2,4	1"	2"
	G2SBP5150M	G2SB286	P5-150/5T	3.229	G2SBP5150T	G2SB252	P5-150/5T	3.308	3	1"	2"
	G2SBP5A150M	G2SB286A	P5A-150/5T	3.453	G2SBP5A150T	G2SB252A	P5A-150/5T	3.533	3	1"	2"
	G2SBP5200M	G2SB240	P5-200/7T	3.443	G2SBP5200T	G2SB258	P5-200/7T	3.522	4	1"	2"
	G2SBP7180M	G2SB287	P7-180/4T	3.182	G2SBP7180T	G2SB253	P7-180/4T	3.262	3,6	1"	2"
	G2SBP7250M	G2SB288	P7-250/5T	3.335	G2SBP7250T	G2SB254	P7-250/5T	3.361	5	1"	2"
	G2SBP7300M	G2SB309	P7-300/6T	3.426	G2SBP7300T	G2SB255	P7-300/6T	3.452	6	1"	2"
	G2SBP9150M	G2SB241	P9-150/3T	3.244	G2SBP9150T	G2SB236	P9-150/3T	3.269	3	1 ½"	2"
	G2SBP9200M	G2SB242	P9-200/4T	3.319	G2SBP9200T	G2SB267	P9-200/4T	3.345	4	1 ½"	2"
	G2SBP9250M	G2SB243	P9-250/5T	3.405	G2SBP9250T	G2SB260	P9-250/5T	3.431	5	1 ½"	2"
	G2SBP18250M	G2SB244	P18-250/3T	3.535	G2SBP18250T	G2SB261	P18-250/3T	3.561	5	2"	2 ½"
	G2SBP18400M	G2SB245	P18-400/4T	4.210	G2SBP18400T	G2SB262	P18-400/4T	4.236	8	2"	2 ½"
	G2SBKM210M	G2SB246	KM-210T	3.268	G2SBKM210T	G2SB342	KM-210T	3.294	4	1 ¼"	2"
G2SBKM310M	G2SB247	KM-310T	3.293	G2SBKM310T	G2SB343	KM-310T	3.607	6	1 ¼"	2"	
--	--	--	--	G2SBKM400T	G2SB344	KM-400T	4.854	8	2"	2"	
--	--	--	--	G2SBKM550T	G2SB345	KM-550T	5.030	11	2"	2"	
G2SBKB160M	G2SB248	KB-160T	3.361	G2SBKB160T	G2SB346	KB-160T	3.387	3	1 ¼"	2"	
G2SBKB210M	G2SB249	KB-210T	3.474	G2SBKB210T	G2SB347	KB-210T	3.500	4	1 ¼"	2"	
G2SBKB310M	G2SB259	KB-310T	3.496	G2SBKB310T	G2SB348	KB-310T	3.810	6	1 ¼"	2"	
--	--	--	--	G2SBKB400T	G2SB349	KB-400T	5.252	8	1 ½"	2"	
--	--	--	--	G2SBKB550T	G2SB350	KB.550T	5.519	11	1 ½"	2"	
<b>DOBLE - VERTICAL</b>	G2SBP3V100M	G2SB294	P3V-100/5T	3.368	G2SBP3V100T	G2SB215	P3V-100/5T	3.447	2	1 ¼"	2"
	G2SBP3V120M	G2SB306	P3V-120/6T	3.446	G2SBP3V120T	G2SB227	P3V-120/6T	3.525	2,4	1 ¼"	2"
	G2SBP3V150M	G2SB307	P3V-150/7T	3.712	G2SBP3V150T	G2SB228	P3V-150/7T	3.791	3	1 ¼"	2"
	G2SBP3V180M	G2SB289	P3V-180/8T	3.765	G2SBP3V180T	G2SB231	P3V-180/8T	3.845	3,6	1 ¼"	2"
	G2SBP3V200M	G2SB290	P3V-200/9T	3.835	G2SBP3V200T	G2SB232	P3V-200/9T	3.915	4	1 ¼"	2"
	G2SBP3V250M	G2SB291	P3V-250/10T	3.947	G2SBP3V250T	G2SB233	P3V-250/10T	3.972	5	1 ¼"	2"
	G2SBP3V300M	G2SB292	P3V-300/12T	4.251	G2SBP3V300T	G2SB234	P3V-300/12T	4.277	6	1 ¼"	2"
	G2SBP5V120M	G2SB295	P5V-120/4T	3.420	G2SBP5V120T	G2SB216	P5V-120/4T	3.499	2,4	1 ¼"	2"
	G2SBP5V150M	G2SB296	P5V-150/5T	3.607	G2SBP5V150T	G2SB217	P5V-150/5T	3.687	3	1 ¼"	2"
	G2SBP5V180M	G2SB300	P5V-180/6T	3.649	G2SBP5V180T	G2SB263	P5V-180/6T	3.729	3,6	1 ¼"	2"
	G2SBP5V200M	G2SB301	P5V-200/7T	3.777	G2SBP5V200T	G2SB264	P5V-200/7T	3.856	4	1 ¼"	2"
	G2SBP5V250M	G2SB302	P5V-250/8T	3.910	G2SBP5V250T	G2SB265	P5V-250/8T	3.936	5	1 ¼"	2"
	G2SBP5V300M	G2SB303	P5V-300/10T	4.160	G2SBP5V300T	G2SB266	P5V-300/10T	4.186	6	1 ¼"	2"
	G2SBP7V180M	G2SB297	P7V-180/4T	3.574	G2SBP7V180T	G2SB201	P7V-180/4T	3.653	3,6	1 ¼"	2"
	G2SBP7V250M	G2SB298	P7V-250/5T	3.703	G2SBP7V250T	G2SB202	P7V-250/5T	3.729	5	1 ¼"	2"
	G2SBP7V300M	G2SB308	P7V-300/6T	3.776	G2SBP7V300T	G2SB205	P7V-300/6T	3.802	6	1 ¼"	2"
	G2SBP7V350M	G2SB304	P7V-350/7T	4.205	G2SBP7V350T	G2SB226	P7V-350/7T	4.519	7	1 ¼"	2"
	--	--	--	--	G2SBP7V400T	G2SB210	P7V-400/8T	4.694	8	1 ¼"	2"
	--	--	--	--	G2SBP7V450T	G2SB237	P7V-450/9T	5.214	9	1 ¼"	2"
	--	--	--	--	G2SBP7V550T	G2SB238	P7V-550/10T	5.421	11	1 ¼"	2"
	G2SBP9V200M	G2SB268	P9V-200/4T	3.618	G2SBP9V200T	G2SB293	P9V-200/4T	3.697	4	1 ½"	2"
	G2SBP9V250M	G2SB269	P9V-250/5T	3.734	G2SBP9V250T	G2SB218	P9V-250/5T	3.760	5	1 ½"	2"
	G2SBP9V300M	G2SB270	P9V-300/6T	3.893	G2SBP9V300T	G2SB207	P9V-300/6T	3.919	6	1 ½"	2"
	--	--	--	--	G2SBP9V400T	G2SB219	P9V-400/7T	4.711	8	1 ½"	2"
	--	--	--	--	G2SBP9V450T	G2SB229	P9V-450/8T	5.401	9	1 ½"	2"
	--	--	--	--	G2SBP9V500T	G2SB230	P9V-500/9T	5.489	10	1 ½"	2"
	--	--	--	--	G2SBP9V550T	G2SB220	P9V-550/10T	5.838	11	1 ½"	2"
	--	--	--	--	G2SB18V250T	G2SB209	P18V-250/3T	3.839	5	2"	2 ½"
--	--	--	--	G2SB18V400T	G2SB221	P18V-400/4T	4.725	8	2"	2 ½"	
--	--	--	--	G2SB18V450T	G2SB222	P18V-450/5T	5.034	9	2"	2 ½"	
--	--	--	--	G2SB18V550T	G2SB223	P18V-550/6T	5.204	11	2"	2 ½"	
--	--	--	--	G2SB18V750T	G2SB224	P18V-750/8T	6.412	15	2"	2 ½"	
--	--	--	--	G2SB18V900T	G2SB225	P18V-900/9T	7.306	18	2"	2 ½"	

Hidráulica en NORYL excepto modelo KM y KB en latón

**Grupos de presión de 1-2-3-4 bombas con variador SPEEDBOARD por bomba y rotación**

	ALIMENTACIÓN MONOFÁSICA 230V				ALIMENTACIÓN TRIFÁSICA 400V				GRUPO		
	Modelo	Código	Bomba	PVP €	Modelo	Código	Bomba	PVP €	Pot. (CV)	Asp.	Imp.
<b>DOBLE - HORIZONTAL</b>	G2SBP3S90M	G2SB283X	P3S-90/4T	<b>3.129</b>	G2SBP3S90T	G2SB235X	P3S-90/4T	<b>3.209</b>	1,8	1"	2"
	G2SBP3SA90M	G2SB283XA	P3SA-90/4T	<b>3.299</b>	G2SBP3SA90T	G2SB235XA	P3SA-90/4T	<b>3.379</b>	1,8	1"	2"
	G2SBP3S100M	G2SB284X	P3S-100/5T	<b>3.291</b>	G2SBP3S100T	G2SB250X	P3S-100/5T	<b>3.371</b>	2	1"	2"
	G2SBP3SA100M	G2SB284XA	P3SA-100/5T	<b>3.478</b>	G2SBP3SA100T	G2SB250XA	P3SA-100/5T	<b>3.557</b>	2	1"	2"
	G2SBP3S120M	G2SB299X	P3S-120/6T	<b>3.442</b>	G2SBP3S120T	G2SB256X	P3S-120/6T	<b>3.522</b>	2,4	1"	2"
	G2SBP3S150M	G2SB239X	P3S-150/7T	<b>4.148</b>	G2SBP3S150T	G2SB257X	P3S-150/7T	<b>4.227</b>	3	1"	2"
	G2SBP5S120M	G2SB285X	P5S-120/4T	<b>3.245</b>	G2SBP5S120T	G2SB251X	P5S-120/4T	<b>3.324</b>	2,4	1"	2"
	G2SBP5SA120M	G2SB285XA	P5SA-120/4T	<b>3.417</b>	G2SBP5SA120T	G2SB251XA	P5SA-120/4T	<b>3.497</b>	2,4	1"	2"
	G2SBP5S150M	G2SB286X	P5S-150/5T	<b>3.692</b>	G2SBP5S150T	G2SB252X	P5S-150/5T	<b>3.771</b>	3	1"	2"
	G2SBP5SA150M	G2SB286XA	P5SA-150/5T	<b>3.914</b>	G2SBP5SA150T	G2SB252XA	P5SA-150/5T	<b>3.994</b>	3	1"	2"
	G2SBP5S200M	G2SB240X	P5S-200/7T	<b>4.241</b>	G2SBP5S200T	G2SB258X	P5S-200/7T	<b>4.320</b>	4	1"	2"
	G2SBP7S180M	G2SB287X	P7S-180/4T	<b>3.634</b>	G2SBP7S180T	G2SB253X	P7S-180/4T	<b>3.714</b>	3,6	1"	2"
	G2SBP7S250M	G2SB288X	P7S-250/5T	<b>3.869</b>	G2SBP7S250T	G2SB254X	P7S-250/5T	<b>3.895</b>	5	1"	2"
	G2SBP7S300M	G2SB309X	P7S-300/6T	<b>4.053</b>	G2SBP7S300T	G2SB255X	P7S-300/6T	<b>4.079</b>	6	1"	2"
	G2SBP9S150M	G2SB241X	P9S-150/3T	<b>3.663</b>	G2SBP9S150T	G2SB236X	P9S-150/3T	<b>3.689</b>	3	1 1/2"	2"
	G2SBP9S200M	G2SB242X	P9S-200/4T	<b>3.842</b>	G2SBP9S200T	G2SB267X	P9S-200/4T	<b>3.867</b>	4	1 1/2"	2"
	G2SBP9S250M	G2SB243X	P9S-250/5T	<b>4.037</b>	G2SBP9S250T	G2SB260X	P9S-250/5T	<b>4.062</b>	5	1 1/2"	2"
	G2SBP18S250M	G2SB244X	P18S-250/3T	<b>4.233</b>	G2SBP18S250T	G2SB261X	P18S-250/3T	<b>4.259</b>	5	2"	2 1/2"
	G2SBP18S400M	G2SB245X	P18S-400/4T	<b>4.996</b>	G2SBP18S400T	G2SB262X	P18S-400/4T	<b>5.022</b>	8	2"	2 1/2"
	<b>DOBLE - VERTICAL</b>	G2SBP3SV100M	G2SB294X	P3SV-100/5T	<b>3.835</b>	G2SBP3SV100T	G2SB215X	P3SV-100/5T	<b>3.915</b>	2	1 1/4"
G2SBP3SV120M		G2SB306X	P3SV-120/6T	<b>3.978</b>	G2SBP3SV120T	G2SB227X	P3SV-120/6T	<b>4.057</b>	2,4	1 1/4"	2"
G2SBP3SV150M		G2SB307X	P3SV-150/7T	<b>4.546</b>	G2SBP3SV150T	G2SB228X	P3SV-150/7T	<b>4.626</b>	3	1 1/4"	2"
G2SBP3SV200M		G2SB290X	P3SV-200/9T	<b>4.802</b>	G2SBP3SV200T	G2SB232X	P3SV-200/9T	<b>4.882</b>	4	1 1/4"	2"
G2SBP3SV250M		G2SB291X	P3SV-250/10T	<b>4.971</b>	G2SBP3SV250T	G2SB233X	P3SV-250/10T	<b>4.997</b>	5	1 1/4"	2"
G2SBP3SV300M		G2SB292X	P3SV-300/12T	<b>5.614</b>	G2SBP3SV300T	G2SB234X	P3SV-300/12T	<b>5.640</b>	6	1 1/4"	2"
G2SBP5SV120M		G2SB295X	P5SV-120/4T	<b>3.767</b>	G2SBP5SV120T	G2SB216X	P5SV-120/4T	<b>3.846</b>	2,4	1 1/4"	2"
G2SBP5SV150M		G2SB296X	P5SV-150/5T	<b>4.206</b>	G2SBP5SV150T	G2SB217X	P5SV-150/5T	<b>4.285</b>	3	1 1/4"	2"
G2SBP5SV180M		G2SB300X	P5SV-180/6T	<b>4.310</b>	G2SBP5SV180T	G2SB263X	P5SV-180/6T	<b>4.390</b>	3,6	1 1/4"	2"
G2SBP5SV200M		G2SB301X	P5SV-200/7T	<b>4.719</b>	G2SBP5SV200T	G2SB264X	P5SV-200/7T	<b>4.798</b>	4	1 1/4"	2"
G2SBP5SV250M		G2SB302X	P5SV-250/8T	<b>4.936</b>	G2SBP5SV250T	G2SB265X	P5SV-250/8T	<b>4.961</b>	5	1 1/4"	2"
G2SBP5SV300M		G2SB303X	P5SV-300/10T	<b>5.328</b>	G2SBP5SV300T	G2SB266X	P5SV-300/10T	<b>5.354</b>	6	1 1/4"	2"
G2SBP7SV180M		G2SB297X	P7SV-180/4T	<b>4.088</b>	G2SBP7SV180T	G2SB201X	P7SV-180/4T	<b>4.167</b>	3,6	1 1/4"	2"
G2SBP7SV250M		G2SB298X	P7SV-250/5T	<b>4.312</b>	G2SBP7SV250T	G2SB202X	P7SV-250/5T	<b>4.337</b>	5	1 1/4"	2"
G2SBP7SV300M		G2SB308X	P7SV-300/6T	<b>4.479</b>	G2SBP7SV300T	G2SB205X	P7SV-300/6T	<b>4.505</b>	6	1 1/4"	2"
G2SBP7SV350M		G2SB304X	P7SV-350/7T	<b>5.342</b>	G2SBP7SV350T	G2SB226X	P7SV-350/7T	<b>5.656</b>	7	1 1/4"	2"
--		--	--	--	G2SBP7SV400T	G2SB210X	P7SV-400/8T	<b>5.906</b>	8	1 1/4"	2"
--		--	--	--	G2SBP7SV450T	G2SB237X	P7SV-450/9T	<b>6.782</b>	9	1 1/4"	2"
--		--	--	--	G2SBP7SV550T	G2SB238X	P7SV-550/10T	<b>7.056</b>	11	1 1/4"	2"
G2SBP9SV200M		G2SB268X	P9SV-200/4T	<b>4.209</b>	G2SBP9SV200T	G2SB293X	P9SV-200/4T	<b>4.288</b>	4	1 1/2"	2"
G2SBP9SV250M		G2SB269X	P9SV-250/5T	<b>4.421</b>	G2SBP9SV250T	G2SB218X	P9SV-250/5T	<b>4.447</b>	5	1 1/2"	2"
G2SBP9SV300M		G2SB270X	P9SV-300/6T	<b>4.888</b>	G2SBP9SV300T	G2SB207X	P9SV-300/6T	<b>4.914</b>	6	1 1/2"	2"
--		--	--	--	G2SBP9SV400T	G2SB219X	P9SV-400/7T	<b>5.957</b>	8	1 1/2"	2"
--		--	--	--	G2SBP9SV450T	G2SB229X	P9SV-450/8T	<b>6.707</b>	9	1 1/2"	2"
--		--	--	--	G2SBP9SV500T	G2SB230X	P9SV-500/9T	<b>6.905</b>	10	1 1/2"	2"
--		--	--	--	G2SBP9SV550T	G2SB220X	P9SV-550/10T	<b>7.377</b>	11	1 1/2"	2"
--		--	--	--	G2SB18SV250T	G2SB209X	P18SV-250/3T	<b>4.596</b>	5	2"	2 1/2"
--		--	--	--	G2SB18SV400T	G2SB221X	P18SV-400/4T	<b>5.765</b>	8	2"	2 1/2"
--		--	--	--	G2SB18SV450T	G2SB222X	P18SV-450/5T	<b>6.792</b>	9	2"	2 1/2"
--		--	--	--	G2SB18SV550T	G2SB223X	P18SV-550/6T	<b>7.157</b>	11	2"	2 1/2"
--	--	--	--	G2SB18SV750T	G2SB224X	P18SV-750/8T	<b>9.126</b>	15	2"	2 1/2"	
--	--	--	--	G2SB18SV900T	G2SB225X	P18SV-900/9T	<b>9.829</b>	18	2"	2 1/2"	

Hidráulica en AISI-304

**EQUIPOS DE PRESIÓN Y CONTRAINCENDIOS**



**Grupos de presión de 1-2-3-4 bombas con variador SPEEDBOARD por bomba y rotación**

	ALIMENTACION TRIFASICA 400V							GRUPO			
	HIDRAULICA NORYL				HIDRAULICA AISI-304				Pot. (CV)	Asp.	Imp.
	Modelo	Código	Bomba	PVP €	Modelo	Código	Bomba	PVP €			
TRIPLE-VERTICAL	G3SBP3V100T	G3SB215	P3V-100/5T	5.472	G3SBP3SV100T	G3SB215X	P3SV-100/5T	6.174	3	1 ¼"	2"
	G3SBP3V120T	G3SB227	P3V-120/6T	5.590	G3SBP3SV120T	G3SB227X	P3SV-120/6T	6.388	3,6	1 ¼"	2"
	G3SBP3V150T	G3SB228	P3V-150/7T	5.988	G3SBP3SV150T	G3SB228X	P3SV-150/7T	7.240	4,5	1 ¼"	2"
	G3SBP3V180T	G3SB231	P3V-180/8T	6.065	--	--	--	--	5,4	1 1/4"	2"
	G3SBP3V200T	G3SB232	P3V-200/9T	6.171	G3SBP3SV200T	G3SB232X	P3SV-200/9T	7.621	6	1 1/4"	2"
	G3SBP3V250T	G3SB233	P3V-250/10T	6.257	G3SBP3SV250T	G3SB233X	P3SV-250/10T	7.794	7,5	1 1/4"	2"
	G3SBP3V300T	G3SB234	P3V-300/12T	6.645	G3SBP3SV300T	G3SB234X	P3SV-300/12T	8.689	9	1 1/4"	2"
	G3SBP5V120T	G3SB216	P5V-120/4T	5.550	G3SBP5SV120T	G3SB216X	P5SV-120/4T	6.071	3,6	1 ¼"	2"
	G3SBP5V150T	G3SB217	P5V-150/5T	5.832	G3SBP5SV150T	G3SB217X	P5SV-150/5T	6.729	4,5	1 ¼"	2"
	G3SBP5V180T	G3SB263	P5V-180/6T	5.895	G3SBP5SV180T	G3SB263X	P5SV-180/6T	6.886	5,4	1 ¼"	2"
	G3SBP5V200T	G3SB264	P5V-200/7T	6.086	G3SBP5SV200T	G3SB264X	P5SV-200/7T	7.499	6	1 ¼"	2"
	G3SBP5V250T	G3SB265	P5V-250/8T	6.202	G3SBP5SV250T	G3SB265X	P5SV-250/8T	7.740	7,5	1 ¼"	2"
	G3SBP5V300T	G3SB266	P5V-300/10T	6.508	G3SBP5SV300T	G3SB266X	P5SV-300/10T	8.261	9	1 ¼"	2"
	G3SBP7V180T	G3SB201	P7V-180/4T	5.781	G3SBP7SV180T	G3SB201X	P7SV-180/4T	6.552	5,4	1 ¼"	2"
	G3SBP7V250T	G3SB202	P7V-250/5T	5.895	G3SBP7SV250T	G3SB202X	P7SV-250/5T	6.808	7,5	1 ¼"	2"
	G3SBP7V300T	G3SB205	P7V-300/6T	6.004	G3SBP7SV300T	G3SB205X	P7SV-300/6T	7.059	9	1 ¼"	2"
	G3SBP7V350T	G3SB226	P7V-350/7T	7.077	G3SBP7SV350T	G3SB226X	P7SV-350/7T	8.782	10,5	1 ¼"	2"
	G3SBP7V400T	G3SB210	P7V-400/8T	7.339	G3SBP7SV400T	G3SB210X	P7SV-400/8T	9.157	12	1 ¼"	2"
	G3SBP7V450T	G3SB237	P7V-450/9T	8.050	G3SBP7SV450T	G3SB237X	P7SV-450/9T	10.402	13,5	1 ¼"	2"
	G3SBP7V550T	G3SB238	P7V-550/10T	8.361	G3SBP7SV550T	G3SB238X	P7SV-550/10T	10.814	16,5	1 ¼"	2"
	G3SBP9V200T	G3SB293	P9V-200/4T	5.848	G3SBP9SV200T	G3SB293X	P9SV-200/4T	6.734	6	1 ½"	2"
	G3SBP9V250T	G3SB218	P9V-250/5T	5.942	G3SBP9SV250T	G3SB218X	P9SV-250/5T	6.972	7,5	1 ½"	2"
	G3SBP9V300T	G3SB207	P9V-300/6T	6.180	G3SBP9SV300T	G3SB207X	P9SV-300/6T	7.672	9	1 ½"	2"
	G3SBP9V400T	G3SB219	P9V-400/7T	7.368	G3SBP9SV400T	G3SB219X	P9SV-400/7T	9.237	12	1 ½"	2"
	G3SBP9V450T	G3SB229	P9V-450/8T	8.399	G3SBP9SV450T	G3SB229X	P9SV-450/8T	10.359	13,5	1 ½"	2"
G3SBP9V500T	G3SB230	P9V-500/9T	8.532	G3SBP9SV500T	G3SB230X	P9SV-500/9T	10.656	15	1 ½"	2"	
G3SBP9V550T	G3SB220	P9V-550/10T	8.987	G3SBP9SV550T	G3SB220X	P9SV-550/10T	11.296	16,5	1 ½"	2"	
G3SB18V250T	G3SB209	P18V-250/3T	6.077	G3SB18SV250T	G3SB209X	P18SV-250/3T	7.212	7,5	2"	2 ½"	
G3SB18V400T	G3SB221	P18V-400/4T	7.406	G3SB18SV400T	G3SB221X	P18SV-400/4T	8.966	12	2"	2 ½"	
G3SB18V450T	G3SB222	P18V-450/5T	7.869	G3SB18SV450T	G3SB222X	P18SV-450/5T	10.506	13,5	2"	2 ½"	
G3SB18V550T	G3SB223	P18V-550/6T	8.125	G3SB18SV550T	G3SB223X	P18SV-550/6T	11.053	16,5	2"	2 ½"	
G3SB18V750T	G3SB224	P18V-750/8T	9.933	G3SB18SV750T	G3SB224X	P18SV-750/8T	14.004	22,5	2"	2 ½"	
G3SB18V900T	G3SB225	P18V-900/9T	11.206	G3SB18SV900T	G3SB225X	P18SV-900/9T	14.990	27	2"	2 ½"	

Para Grupos de 4 bombas o montajes con otros tipos de bomba CONSULTAR.





**Grupos de presión de 1-2-3-4 bombas con variador SPEEDBOX por bomba y rotación****GENERALIDADES GRUPOS DE PRESION:**

Los equipos de presión serie SPEEDBOX incorporan un variador de frecuencia por bomba destinados a instalaciones donde se requiere un suministro de agua con caudal variable a una presión constante. Tensión de alimentación 400V. La comunicación para grupos de 2 bombas es directa y con secuencia de operación alternada, en el caso de 3 o más bombas a través del dispositivo SPEEDCENTER.

**GENERALIDADES GRUPOS DE PRESION:**

- Sistema de control y seguridad contra sobreintensidades y funcionamiento en seco.
- Función ART. Cuando el dispositivo se encuentra desconectado por falta de agua el sistema ART intenta conectar el equipo con una periodicidad programada hasta el restablecimiento de la alimentación de agua.
- Sistema automático de rearme por fallo de corriente eléctrica.
- Contacto conmutado de libre potencial para monitorizar alarmas
- Conexiones para boya de nivel de agua del depósito de aspiración.
- Transductor de presión externo.
- Panel de mandos y señalización con pantalla LCD.
- Función AIS. Detecta temperaturas inferiores a 5°C y periódicamente se iniciará la circulación de agua evitando la congelación.

**COMPOSICION GRUPOS:**

- Bombas
- Controladores SPEEDBOX (1 por bomba)
- Central SPEEDCENTER (para grupos con 3 ó 4 bombas)
- Bancada metálica
- Colector de impulsión
- Válvulas de bola
- Válvulas de retención
- Manómetro
- Acumulador de 24 litros / 8 Kg, 10 Kg o 16 Kg



**Grupos de presión de 1-2-3-4 bombas con variador SPEEDBOX por bomba y rotación**

**Modelos SERIE: SPEED-BOX (1 bomba)**

MODELO	CÓDIGO	BOMBA	GRUPO			PVP €
			CV	Asp.	imp.	
G1BKM210T	G1B342	KM-214T	2	1 1/4"	2"	1.967
G1BKM310T	G1B343	KM-314T	3	1 1/4"	2"	2.091
G1BKM400T	G1B344	KM-400T	4	2"	2"	2.621
G1BKM550T	G1B345	KM-550T	5,5	2"	2"	2.708
G1BKB160T	G1B346	KB-160T	1,5	1 1/4"	1 1/2"	2.013
G1BKB210T	G1B347	KB-210T	2	1 1/4"	1 1/2"	2.069
G1BKB310T	G1B348	KB-310T	3	1 1/4"	1 1/2"	2.193
G1BKB400T	G1B349	KB-400T	4	1 1/2"	2"	2.820
G1BKB550T	G1B350	KB-550T	5,5	1 1/2"	2"	2.982
G1BKB751RTT	G1B310	KB-750RT	7,5	1 1/2"	2"	3.265
G1BP3V100T	G1B215	P3V-100/5T	1	1 1/4"	2"	2.004
G1BP3V120T	G1B227	P3V-120/6T	1,2	1 1/4"	2"	2.043
G1BP3V150T	G1B228	P3V-150/7T	1,5	1 1/4"	2"	2.176
G1BP3V180T	G1B231	P3V-180/8T	1,8	1 1/4"	2"	2.206
G1BP3V200T	G1B232	P3V-200/9T	2	1 1/4"	2"	2.241
G1BP3V250T	G1B233	P3V-250/10T	2,5	1 1/4"	2"	2.270
G1BP3V300T	G1B234	P3V-300/12T	3	1 1/4"	2"	2.491
G1BP5V120T	G1B216	P5V-120/4T	1,2	1 1/4"	2"	2.030
G1BP5V150T	G1B217	P5V-150/5T	1,5	1 1/4"	2"	2.124
G1BP5V180T	G1B263	P5V-180/6T	1,8	1 1/4"	2"	2.145
G1BP5V200T	G1B264	P5V-200/7T	2	1 1/4"	2"	2.209
G1BP5V250T	G1B265	P5V-250/8T	2,5	1 1/4"	2"	2.252
G1BP5V300T	G1B266	P5V-300/10T	3	1 1/4"	2"	2.445
G1BP7V180T	G1B201	P7V-180/4T	1,8	1 1/4"	2"	2.107
G1BP7V250T	G1B202	P7V-250/5T	2,5	1 1/4"	2"	2.145
G1BP7V300T	G1B205	P7V-300/6T	3	1 1/4"	2"	2.182
G1BP7V350T	G1B226	P7V-350/7T	3,5	1 1/4"	2"	2.511
G1BP7V400T	G1B210	P7V-400/8T	4	1 1/4"	2"	2.599
G1BP7V450T	G1B237	P7V-450/9T	4,5	1 1/4"	2"	2.872
G1BP7V550T	G1B238	P7V-550/10T	5,5	1 1/4"	2"	2.976
G1BP9V200T	G1B293	P9V-200/4T	2	1 1/2"	2 1/2"	2.129
G1BP9V250T	G1B218	P9V-250/5T	2,5	1 1/2"	2 1/2"	2.161
G1BP9V300T	G1B207	P9V-300/6T	3	1 1/2"	2 1/2"	2.240
G1BP9V400T	G1B219	P9V-400/7T	4	1 1/2"	2 1/2"	2.604
G1BP9V450T	G1B229	P9V-450/8T	4,5	1 1/2"	2 1/2"	2.897
G1BP9V500T	G1B230	P9V-500/9T	5	1 1/2"	2 1/2"	2.942
G1BP9V550T	G1B220	P9V-550/10T	5,5	1 1/2"	2 1/2"	3.185
G1B18V250T	G1B209	P18V-250/3T	2,5	2"	3"	2.341
G1B18V400T	G1B221	P18V-400/4T	4	2"	3"	2.639
G1B18V450T	G1B222	P18V-450/5T	4,5	2"	3"	2.739
G1B18V550T	G1B223	P18V-550/6T	5,5	2"	3"	2.824
G1B18V750T	G1B224	P18V-750/8T	7,5	2"	3"	3.460
G1B18V900T	G1B225	P18V-900/9T	9	2"	3"	3.976
G1BP3SV100T	G1B215X	P3SV-100/5T	1	1 1/4"	2"	2.238
G1BP3SV120T	G1B227X	P3SV-120/6T	1,2	1 1/4"	2"	2.309
G1BP3SV150T	G1B228X	P3SV-150/7T	1,5	1 1/4"	2"	2.593
G1BP3SV200T	G1B232X	P3SV-200/9T	2	1 1/4"	2"	2.725
G1BP3SV250T	G1B233X	P3SV-250/10T	2,5	1 1/4"	2"	2.782
G1BP3SV300T	G1B234X	P3SV-300/12T	3	1 1/4"	2"	3.172
G1BP5SV120T	G1B216X	P5SV-120/4T	1,2	1 1/4"	2"	2.204
G1BP5SV150T	G1B217X	P5SV-150/5T	1,5	1 1/4"	2"	2.423
G1BP5SV180T	G1B263X	P5SV-180/6T	1,8	1 1/4"	2"	2.475
G1BP5SV200T	G1B264X	P5SV-200/7T	1,5	1 1/4"	2"	2.680
G1BP5SV250T	G1B265X	P5SV-250/8T	2,5	1 1/4"	2"	2.764
G1BP5SV300T	G1B266X	P5SV-300/10T	3	1 1/4"	2"	3.030
G1BP7SV180T	G1B201X	P7SV-180/4T	1,8	1 1/4"	2"	2.364
G1BP7SV250T	G1B202X	P7SV-250/5T	2,5	1 1/4"	2"	2.449
G1BP7SV300T	G1B205X	P7SV-300/6T	3	1 1/4"	2"	2.533
G1BP7SV350T	G1B226X	P7SV-350/7T	3,5	1 1/4"	2"	3.080
G1BP7SV400T	G1B210X	P7SV-400/8T	4	1 1/4"	2"	3.205
G1BP7SV450T	G1B237X	P7SV-450/9T	4,5	1 1/4"	2"	3.657
G1BP7SV550T	G1B238X	P7SV-550/10T	5,5	1 1/4"	2"	3.794
G1BP9SV200T	G1B293X	P9SV-200/4T	2	1 1/2"	2 1/2"	2.425
G1BP9SV250T	G1B218X	P9SV-250/5T	2,5	1 1/2"	2 1/2"	2.504

MODELO	CÓDIGO	BOMBA	GRUPO			PVP €
			CV	Asp.	imp.	
G1BP9SV300T	G1B207X	P9SV-300/6T	3	1 1/2"	2 1/2"	2.738
G1BP9SV400T	G1B219X	P9SV-400/7T	4	1 1/2"	2 1/2"	3.227
G1BP9SV450T	G1B229X	P9SV-450/8T	4,5	1 1/2"	2 1/2"	3.551
G1BP9SV500T	G1B230X	P9SV-500/9T	5	1 1/2"	2 1/2"	3.649
G1BP9SV550T	G1B220X	P9SV-550/10T	5,5	1 1/2"	2 1/2"	3.954
G1B18SV250T	G1B209X	P18SV-250/3T	2,5	2"	3"	2.719
G1B18SV400T	G1B221X	P18SV-400/4T	4	2"	3"	3.159
G1B18SV450T	G1B222X	P18SV-450/5T	4,5	2"	3"	3.618
G1B18SV550T	G1B223X	P18SV-550/6T	5,5	2"	3"	3.800
G1B18SV750T	G1B224X	P18SV-750/8T	7,5	2"	3"	4.817
G1B18SV900T	G1B225X	P18SV-900/9T	9	2"	3"	5.237
G1BMN32-160A	G1B380	MN 32-160 A	4	2"	2"	2.740
G1BMN32-200C	G1B381	MN 32-200 C	5,5	2"	2"	3.004
G1BMN40-160A	G1B382	MN 40-160 A	5,5	2 1/2"	3"	3.276
G1BMN40-160AP	G1B383	MN 40-160 AP	7,5	2 1/2"	3"	3.397
G1BCX32-160/1,5	G1B384X	CX 32-160/1,5	2,0	DN50	2"	2.185
G1BCX32-160/2,2	G1B385X	CX 32-160/2,2	3	DN50	2"	2.271
G1BCX32-200/3,0	G1B386X	CX 32-200/3,0	4	DN50	2"	2.560
G1BCX32-200/4,0	G1B387X	CX 32-200/4,0	5,5	DN50	2"	2.683
G1BCX32-200/5,5	G1B388X	CX 32-200/5,5	7,5	DN50	2"	2.949
G1BCX40-125/2,2	G1B389X	CX 40-125/2,2	3	DN65	3"	2.409
G1BCX40-160/3,0	G1B390X	CX 40-160/3,0	4	DN65	3"	2.654
G1BCX40-160/4,0	G1B391X	CX 40-160/4,0	5,5	DN65	3"	2.769
G1BCX40-200/5,5	G1B392X	CX 40-200/5,5	7,5	DN65	3"	3.019
G1BCX50-125/4,0	G1B393X	CX 50-125/4,0	5,5	DN65	3"	3.038
G1BCX50-160/5,5	G1B394X	CX 50-160/5,5	7,5	DN65	3"	3.143
G1BKV50C12/8	G1B360	ME 4KV50C-12/8	4	2"	3"	3.961
G1BKV50C12/10	G1B361	ME 5KV50C-12/10	5,5	2"	3"	4.207
G1BKV50C12/13	G1B362	ME 7KV50C-12/13	7,5	2"	3"	4.855
G1BKV50C18/6	G1B363	ME 4KV50C-18/6	4	2"	3"	3.855
G1BKV50C18/8	G1B364	ME 5KV50C-18/8	5,5	2"	3"	4.095
G1BKV50C18/11	G1B365	ME 7KV50C-18/11	7,5	2"	3"	4.749
G1BKV50C24/5	G1B366	ME 5KV50C-24/5	5,5	2"	3"	3.968
G1BKV50C24/8	G1B367	ME 7KV50C-24/8	7,5	2"	3"	4.496
G1BKV50T12/10	G1B368	ME 5KV50T-12/10	5,5	2"	3"	4.653
G1BKV50T12/13	G1B369	ME 7KV50T-12/13	7,5	2"	3"	5.123
G1BKV50T18/8	G1B370	ME 5KV50T-18/8	6	2"	3"	4.560
G1BKV50T18/11	G1B371	ME 7KV50T-18/11	8	2"	3"	5.037
G1BKV50T24/5	G1B372	ME 5KV50T-24/5	5,5	2"	3"	4.374
G1BKV50T24/8	G1B400	ME 7KV50T-24/8	7,5	2"	3"	4.745
G1BEV10/5T	G1B500X	EV10/5	2	1 1/2"	2"	3.864
G1BEV10/7T	G1B518X	EV10/7	3	1 1/2"	2"	4.219
G1BEV10/8T	G1B501X	EV10/8	4	1 1/2"	2"	4.599
G1BEV10/9T	G1B502X	EV10/9	4	1 1/2"	2"	4.709
G1BEV10/11T	G1B515X	EV10/11	5,5	1 1/2"	2"	5.441
G1BEV10/13T	G1B503X	EV10/13	5,5	1 1/2"	2"	5.732
G1BEV10/15T	G1B504X	EV10/15	7,5	1 1/2"	2"	6.823
G1BEV10/17T	G1B505X	EV10/17	7,5	1 1/2"	2"	7.069
G1BEV15/3T	G1B516X	EV15/3	4	2"	3"	4.985
G1BEV15/5T	G1B507X	EV15/5	5,5	2"	3"	5.544
G1BEV15/7T	G1B508X	EV15/7	7,5	2"	3"	6.848
G1BEV20/3T	G1B517X	EV20/3	5,5	2"	3"	5.102
G1BEV20/5T	G1B510X	EV20/5	7,5	2"	3"	6.324
G1BEV30/2-1aT	G1B512X	EV30/2-1aF	5,5	2 1/2"	3"	6.437
G1BEV30/3-2aT	G1B513X	EV30/3-2aF	7,5	2 1/2"	3"	7.568
G1BVS8/6T	G1B520X	VS 8-6	3	1 1/2"	2"	3.625
G1BVS8/8T	G1B521X	VS 8-8	4	1 1/2"	2"	3.994
G1BVS8/10T	G1B522X	VS 8-10	5,5	1 1/2"	2"	5.005
G1BVS8/15T	G1B523X	VS 8-15	7,5	1 1/2"	2"	6.089
G1BVS16/4T	G1B524X	VS 16-4	5,5	2"	3"	4.854
G1BVS16/6T	G1B525X	VS 16-6	7,5	2"	3"	5.567
G1BVS20/5T	G1B526X	VS 20-5	7,5	2"	3"	6.138
G1BVS32/3T	G1B527X	VS 32-3	7,5	2 1/2"	3"	7.036

Alimentación trifásica 400V

**Grupos de presión de 1-2-3-4 bombas con variador SPEEDBOX por bomba y rotación**

**Modelos SERIE: SPEED-BOX (2 bombas)**

MODELO	CÓDIGO	BOMBA	GRUPO			PVP €
			CV	Asp.	imp.	
G2BKM210T	G2B342	KM-214T	4	1 1/4"	2"	3.655
G2BKM310T	G2B343	KM-314T	6	1 1/4"	2"	3.904
G2BKM400T	G2B344	KM-400T	8	2"	2"	5.041
G2BKM550T	G2B345	KM-550T	11	2"	2"	5.217
G2BKB160T	G2B346	KB-160T	3	1 1/4"	1 1/2"	3.749
G2BKB210T	G2B347	KB-210T	4	1 1/4"	1 1/2"	3.861
G2BKB310T	G2B348	KB-310T	6	1 1/4"	1 1/2"	4.108
G2BKB400T	G2B349	KB-400T	8	1 1/2"	2"	5.439
G2BKB550T	G2B350	KB-550T	11	1 1/2"	2"	5.764
G2BKB751RTT	G2B310	KB-750RT	15	1 1/2"	2"	6.329
G2BP3V100T	G2B215	P3V-100/5T	2	1 1/4"	2"	3.808
G2BP3V120T	G2B227	P3V-120/6T	2,4	1 1/4"	2"	3.887
G2BP3V150T	G2B228	P3V-150/7T	3	1 1/4"	2"	4.153
G2BP3V180T	G2B231	P3V-180/8T	3,6	1 1/4"	2"	4.206
G2BP3V200T	G2B232	P3V-200/9T	4	1 1/4"	2"	4.276
G2BP3V250T	G2B233	P3V-250/10T	5	1 1/4"	2"	4.334
G2BP3V300T	G2B234	P3V-300/12T	6	1 1/4"	2"	4.638
G2BP5V120T	G2B216	P5V-120/4T	2,4	1 1/4"	2"	3.861
G2BP5V150T	G2B217	P5V-150/5T	3	1 1/4"	2"	4.048
G2BP5V180T	G2B263	P5V-180/6T	3,6	1 1/4"	2"	4.090
G2BP5V200T	G2B264	P5V-200/7T	4	1 1/4"	2"	4.218
G2BP5V250T	G2B265	P5V-250/8T	5	1 1/4"	2"	4.297
G2BP5V300T	G2B266	P5V-300/10T	6	1 1/4"	2"	4.547
G2BP7V180T	G2B201	P7V-180/4T	3,6	1 1/4"	2"	4.014
G2BP7V250T	G2B202	P7V-250/5T	5	1 1/4"	2"	4.090
G2BP7V300T	G2B205	P7V-300/6T	6	1 1/4"	2"	4.163
G2BP7V350T	G2B226	P7V-350/7T	7	1 1/4"	2"	4.816
G2BP7V400T	G2B210	P7V-400/8T	8	1 1/4"	2"	4.991
G2BP7V450T	G2B237	P7V-450/9T	9	1 1/4"	2"	5.401
G2BP7V550T	G2B238	P7V-550/10T	11	1 1/4"	2"	5.608
G2BP9V200T	G2B293	P9V-200/4T	4	1 1/2"	2"	4.059
G2BP9V250T	G2B218	P9V-250/5T	5	1 1/2"	2"	4.121
G2BP9V300T	G2B207	P9V-300/6T	6	1 1/2"	2"	4.280
G2BP9V400T	G2B219	P9V-400/7T	8	1 1/2"	2"	5.008
G2BP9V450T	G2B229	P9V-450/8T	9	1 1/2"	2"	5.588
G2BP9V500T	G2B230	P9V-500/9T	10	1 1/2"	2"	5.677
G2BP9V550T	G2B220	P9V-550/10T	11	1 1/2"	2"	6.025
G2B18V250T	G2B209	P18V-250/3T	5	2"	2 1/2"	4.425
G2B18V400T	G2B221	P18V-400/4T	8	2"	2 1/2"	5.022
G2B18V450T	G2B222	P18V-450/5T	9	2"	2 1/2"	5.221
G2B18V550T	G2B223	P18V-550/6T	11	2"	2 1/2"	5.392
G2B18V750T	G2B224	P18V-750/8T	15	2"	2 1/2"	6.657
G2B18V900T	G2B225	P18V-900/9T	18	2"	2 1/2"	7.552
G2BP3SV100T	G2B215X	P3SV-100/5T	2	1 1/4"	2"	4.276
G2BP3SV120T	G2B227X	P3SV-120/6T	2,4	1 1/4"	2"	4.419
G2BP3SV150T	G2B228X	P3SV-150/7T	3	1 1/4"	2"	4.987
G2BP3SV200T	G2B232X	P3SV-200/9T	4	1 1/4"	2"	5.243
G2BP3SV250T	G2B233X	P3SV-250/10T	5	1 1/4"	2"	5.358
G2BP3SV300T	G2B234X	P3SV-300/12T	6	1 1/4"	2"	6.001
G2BP5SV120T	G2B216X	P5SV-120/4T	2,4	1 1/4"	2"	4.207
G2BP5SV150T	G2B217X	P5SV-150/5T	3	1 1/4"	2"	4.647
G2BP5SV180T	G2B263X	P5SV-180/6T	3,6	1 1/4"	2"	4.751
G2BP5SV200T	G2B264X	P5SV-200/7T	4	1 1/4"	2"	5.160
G2BP5SV250T	G2B265X	P5SV-250/8T	5	1 1/4"	2"	5.323
G2BP5SV300T	G2B266X	P5SV-300/10T	6	1 1/4"	2"	5.715
G2BP7SV180T	G2B201X	P7SV-180/4T	3,6	1 1/4"	2"	4.529
G2BP7SV250T	G2B202X	P7SV-250/5T	5	1 1/4"	2"	4.699
G2BP7SV300T	G2B205X	P7SV-300/6T	6	1 1/4"	2"	4.866
G2BP7SV350T	G2B226X	P7SV-350/7T	7	1 1/4"	2"	5.953
G2BP7SV400T	G2B210X	P7SV-400/8T	8	1 1/4"	2"	6.203
G2BP7SV450T	G2B237X	P7SV-450/9T	9	1 1/4"	2"	6.969
G2BP7SV550T	G2B238X	P7SV-550/10T	11	1 1/4"	2"	7.244
G2BP9SV200T	G2B293X	P9SV-200/4T	4	1 1/2"	2"	4.649
G2BP9SV250T	G2B218X	P9SV-250/5T	5	1 1/2"	2"	4.809

MODELO	CÓDIGO	BOMBA	GRUPO			PVP €
			CV	Asp.	imp.	
G2BP9SV300T	G2B207X	P9SV-300/6T	6	1 1/2"	2"	5.275
G2BP9SV400T	G2B219X	P9SV-400/7T	8	1 1/2"	2"	6.254
G2BP9SV450T	G2B229X	P9SV-450/8T	9	1 1/2"	2"	6.895
G2BP9SV500T	G2B230X	P9SV-500/9T	10	1 1/2"	2"	7.092
G2BP9SV550T	G2B220X	P9SV-550/10T	11	1 1/2"	2"	7.565
G2B18SV250T	G2B209X	P18SV-250/3T	5	2"	2 1/2"	5.181
G2B18SV400T	G2B221X	P18SV-400/4T	8	2"	2 1/2"	6.062
G2B18SV450T	G2B222X	P18SV-450/5T	9	2"	2 1/2"	6.979
G2B18SV550T	G2B223X	P18SV-550/6T	11	2"	2 1/2"	7.344
G2B18SV750T	G2B224X	P18SV-750/8T	15	2"	2 1/2"	9.371
G2B18SV900T	G2B225X	P18SV-900/9T	18	2"	2 1/2"	10.074
G2BMCN32-160A	G2B380	MN 32-160 A	8	2"	2"	4.989
G2BMN32-200C	G2B381	MN 32-200 C	11	2"	2"	5.758
G2BMN40-160A	G2B382	MN 40-160 A	11	2 1/2"	3"	6.469
G2BMN40-160AP	G2B383	MN 40-160 AP	15	2 1/2"	3"	6.923
G2BMCX32-160/1,5	G2B384X	CX 32-160/1,5	4,0	DN50	2"	3.878
G2BCX32-160/2,2	G2B385X	CX 32-160/2,2	6	DN50	2"	4.051
G2BCX32-200/3,0	G2B386X	CX 32-200/3,0	8	DN50	2"	4.627
G2BCX32-200/4,0	G2B387X	CX 32-200/4,0	11,0	DN50	2"	4.874
G2BCX32-200/5,5	G2B388X	CX 32-200/5,5	15,0	DN50	2"	5.860
G2BCX40-125/2,2	G2B389X	CX 40-125/2,2	6	DN65	3"	4.492
G2BCX40-160/3,0	G2B390X	CX 40-160/3,0	8	DN65	3"	4.982
G2BCX40-160/4,0	G2B391X	CX 40-160/4,0	11	DN65	3"	5.211
G2BCX40-200/5,5	G2B392X	CX 40-200/5,5	15	DN65	3"	6.166
G2BCX50-125/4,0	G2B393X	CX 50-125/4,0	11	DN65	3"	5.254
G2BCX50-160/5,5	G2B394X	CX 50-160/5,5	15	DN65	3"	6.185
G2BKV50C12/8	G2B360	ME 4KV50C-12/8	8	2"	3"	7.159
G2BKV50C12/10	G2B361	ME 5KV50C-12/10	11	2"	3"	8.099
G2BKV50C12/13	G2B362	ME 7KV50C-12/13	15	2"	3"	9.257
G2BKV50C18/6	G2B363	ME 4KV50C-18/6	8	2"	3"	6.948
G2BKV50C18/8	G2B364	ME 5KV50C-18/8	11	2"	3"	7.881
G2BKV50C18/11	G2B365	ME 7KV50C-18/11	15	2"	3"	9.046
G2BKV50C24/5	G2B366	ME 5KV50C-24/5	11	2"	3"	7.628
G2BKV50C24/8	G2B367	ME 7KV50C-24/8	15	2"	3"	8.678
G2BKV50T12/10	G2B368	ME 5KV50T-12/10	11	2"	3"	8.992
G2BKV50T12/13	G2B369	ME 7KV50T-12/13	15	2"	3"	9.793
G2BKV50T18/8	G2B370	ME 5KV50T-18/8	11	2"	3"	8.812
G2BKV50T18/11	G2B371	ME 7KV50T-18/11	15	2"	3"	9.623
G2BKV50T24/5	G2B372	ME 5KV50T-24/5	11	2"	3"	8.440
G2BKV50T24/8	G2B400	ME 7KV50T-24/8	15	2"	3"	9.175
G2BEV10/5T	G2B500X	EV10/5	4	1 1/2"	2 1/2"	7.592
G2BEV10/7T	G2B518X	EV10/7	6	1 1/2"	2 1/2"	8.303
G2BEV10/8T	G2B501X	EV10/8	8	1 1/2"	2 1/2"	9.063
G2BEV10/9T	G2B502X	EV10/9	8	1 1/2"	2 1/2"	9.276
G2BEV10/11T	G2B515X	EV10/11	11	1 1/2"	2 1/2"	10.544
G2BEV10/13T	G2B503X	EV10/13	11	1 1/2"	2 1/2"	11.124
G2BEV10/15T	G2B504X	EV10/15	15	1 1/2"	2 1/2"	13.307
G2BEV10/17T	G2B505X	EV10/17	15	1 1/2"	2 1/2"	13.799
G2BEV15/3T	G2B516X	EV15/3	8	2"	3"	9.663
G2BEV15/5T	G2B507X	EV15/5	11	2"	3"	10.779
G2BEV15/7T	G2B508X	EV15/7	15	2"	3"	13.382
G2BEV20/3T	G2B517X	EV20/3	11	2"	3"	9.896
G2BEV20/5T	G2B510X	EV20/5	15	2"	3"	12.340
G2BEV30/2-1aT	G2B512X	EV30/2-1aF	11	2 1/2"	4"	12.364
G2BEV30/3-2aT	G2B513X	EV30/3-2aF	15	2 1/2"	4"	14.626
G2BVS8/6T	G2B520X	VS 8-6	6	1 1/2"	2 1/2"	7.115
G2BVS8/8T	G2B521X	VS 8-8	8	1 1/2"	2 1/2"	7.847
G2BVS8/10T	G2B522X	VS 8-10	11	1 1/2"	2 1/2"	9.808
G2BVS8/15T	G2B523X	VS 8-15	15	1 1/2"	2 1/2"	11.840
G2BVS16/4T	G2B524X	VS 16-4	11	2"	3"	9.400
G2BVS16/6T	G2B525X	VS 16-6	15	2"	3"	10.819
G2BVS20/5T	G2B526X	VS 20-5	15	2"	3"	11.968
G2BVS32/3T	G2B527X	VS 32-3	15	2 1/2"	4"	13.562

Alimentación trifásica 400V

**Grupos de presión de 1-2-3-4 bombas con variador SPEEDBOX por bomba y rotación**

**Modelos SERIE: SPEED-BOX (3 bombas)**

MODELO	CÓDIGO	BOMBA	GRUPO			PVP €
			CV	Asp.	imp.	
G3BKM210T	G3B342	KM-214T	6	1 1/4"	2"	5.739
G3BKM310T	G3B343	KM-314T	9	1 1/4"	2"	6.113
G3BKM400T	G3B344	KM-400T	12	2"	2"	7.723
G3BKM550T	G3B345	KM-550T	16,5	2"	2"	7.986
G3BKB160T	G3B346	KB-160T	4,5	1 1/4"	1 1/2"	5.879
G3BKB210T	G3B347	KB-210T	6	1 1/4"	1 1/2"	6.048
G3BKB310T	G3B348	KB-310T	9	1 1/4"	1 1/2"	6.418
G3BKB400T	G3B349	KB-400T	12	1 1/2"	2"	8.320
G3BKB550T	G3B350	KB-550T	16,5	1 1/2"	2"	8.807
G3BKB751RTT	G3B310	KB-750RT	22,5	1 1/2"	2"	9.655
G3BP3V100T	G3B215	P3V-100/5T	3	1 1/4"	2"	5.874
G3BP3V120T	G3B227	P3V-120/6T	3,6	1 1/4"	2"	5.991
G3BP3V150T	G3B228	P3V-150/7T	4,5	1 1/4"	2"	6.390
G3BP3V180T	G3B231	P3V-180/8T	5,4	1 1/4"	2"	6.467
G3BP3V200T	G3B232	P3V-200/9T	6	1 1/4"	2"	6.572
G3BP3V250T	G3B233	P3V-250/10T	7,5	1 1/4"	2"	6.658
G3BP3V300T	G3B234	P3V-300/12T	9	1 1/4"	2"	7.046
G3BP5V120T	G3B216	P5V-120/4T	3,6	1 1/4"	2"	5.952
G3BP5V150T	G3B217	P5V-150/5T	4,5	1 1/4"	2"	6.233
G3BP5V180T	G3B263	P5V-180/6T	5,4	1 1/4"	2"	6.296
G3BP5V200T	G3B264	P5V-200/7T	6	1 1/4"	2"	6.488
G3BP5V250T	G3B265	P5V-250/8T	7,5	1 1/4"	2"	6.604
G3BP5V300T	G3B266	P5V-300/10T	9	1 1/4"	2"	6.909
G3BP7V180T	G3B201	P7V-180/4T	5,4	1 1/4"	2"	6.183
G3BP7V250T	G3B202	P7V-250/5T	7,5	1 1/4"	2"	6.296
G3BP7V300T	G3B205	P7V-300/6T	9	1 1/4"	2"	6.406
G3BP7V350T	G3B226	P7V-350/7T	10,5	1 1/4"	2"	7.382
G3BP7V400T	G3B210	P7V-400/8T	12	1 1/4"	2"	7.644
G3BP7V450T	G3B237	P7V-450/9T	13,5	1 1/4"	2"	8.191
G3BP7V550T	G3B238	P7V-550/10T	16,5	1 1/4"	2"	8.502
G3BP9V200T	G3B293	P9V-200/4T	6	1 1/2"	2"	6.249
G3BP9V250T	G3B218	P9V-250/5T	7,5	1 1/2"	2"	6.343
G3BP9V300T	G3B207	P9V-300/6T	9	1 1/2"	2"	6.582
G3BP9V400T	G3B219	P9V-400/7T	12	1 1/2"	2"	7.673
G3BP9V450T	G3B229	P9V-450/8T	13,5	1 1/2"	2"	8.540
G3BP9V500T	G3B230	P9V-500/9T	15	1 1/2"	2"	8.673
G3BP9V550T	G3B220	P9V-550/10T	16,5	1 1/2"	2"	9.127
G3B18V250T	G3B209	P18V-250/3T	7,5	2"	2 1/2"	6.815
G3B18V400T	G3B221	P18V-400/4T	12	2"	2 1/2"	7.711
G3B18V450T	G3B222	P18V-450/5T	13,5	2"	2 1/2"	8.010
G3B18V550T	G3B223	P18V-550/6T	16,5	2"	2 1/2"	8.265
G3B18V750T	G3B224	P18V-750/8T	22,5	2"	2 1/2"	10.160
G3B18V900T	G3B225	P18V-900/9T	27	2"	2 1/2"	11.433
G3BP3SV100T	G3B215X	P3SV-100/5T	3	1 1/4"	2"	6.575
G3BP3SV120T	G3B227X	P3SV-120/6T	3,6	1 1/4"	2"	6.789
G3BP3SV150T	G3B228X	P3SV-150/7T	4,5	1 1/4"	2"	7.641
G3BP3SV200T	G3B232X	P3SV-200/9T	6	1 1/4"	2"	8.022
G3BP3SV250T	G3B233X	P3SV-250/10T	7,5	1 1/4"	2"	8.195
G3BP3SV300T	G3B234X	P3SV-300/12T	9	1 1/4"	2"	9.090
G3BP5SV120T	G3B216X	P5SV-120/4T	3,6	1 1/4"	2"	6.472
G3BP5SV150T	G3B217X	P5SV-150/5T	4,5	1 1/4"	2"	7.131
G3BP5SV180T	G3B263X	P5SV-180/6T	5,4	1 1/4"	2"	7.287
G3BP5SV200T	G3B264X	P5SV-200/7T	6	1 1/4"	2"	7.901
G3BP5SV250T	G3B265X	P5SV-250/8T	7,5	1 1/4"	2"	8.142
G3BP5SV300T	G3B266X	P5SV-300/10T	9	1 1/4"	2"	8.662
G3BP7SV180T	G3B201X	P7SV-180/4T	5,4	1 1/4"	2"	6.954
G3BP7SV250T	G3B202X	P7SV-250/5T	7,5	1 1/4"	2"	7.209
G3BP7SV300T	G3B205X	P7SV-300/6T	9	1 1/4"	2"	7.460
G3BP7SV350T	G3B226X	P7SV-350/7T	10,5	1 1/4"	2"	9.088
G3BP7SV400T	G3B210X	P7SV-400/8T	12	1 1/4"	2"	9.462
G3BP7SV450T	G3B237X	P7SV-450/9T	13,5	1 1/4"	2"	10.543
G3BP7SV550T	G3B238X	P7SV-550/10T	16,5	1 1/4"	2"	10.954
G3BP9SV200T	G3B293X	P9SV-200/4T	6	1 1/4"	2"	7.135
G3BP9SV250T	G3B218X	P9SV-250/5T	7,5	1 1/4"	2"	7.374

MODELO	CÓDIGO	BOMBA	GRUPO			PVP €
			CV	Asp.	imp.	
G3BP9SV300T	G3B207X	P9SV-300/6T	9	1 1/2"	2"	8.074
G3BP9SV400T	G3B219X	P9SV-400/7T	12	1 1/2"	2"	9.543
G3BP9SV450T	G3B229X	P9SV-450/8T	13,5	1 1/2"	2"	10.500
G3BP9SV500T	G3B230X	P9SV-500/9T	15	1 1/2"	2"	10.796
G3BP9SV550T	G3B220X	P9SV-550/10T	16,5	1 1/2"	2"	11.436
G3B18SV250T	G3B209X	P18SV-250/3T	7,5	2"	2 1/2"	7.950
G3B18SV400T	G3B221X	P18SV-400/4T	12	2"	2 1/2"	9.271
G3B18SV450T	G3B222X	P18SV-450/5T	13,5	2"	2 1/2"	10.646
G3B18SV550T	G3B223X	P18SV-550/6T	16,5	2"	2 1/2"	11.194
G3B18SV750T	G3B224X	P18SV-750/8T	22,5	2"	2 1/2"	14.231
G3B18SV900T	G3B225X	P18SV-900/9T	27	2"	2 1/2"	15.217
G3B38V160A	G3B280	MN 32-160 A	12	2"	2"	7.966
G3B38V200C	G3B381	MN 32-200 C	16,5	2"	2"	9.120
G3B38V160A	G3B382	MN 40-160 A	16,5	2 1/2"	3"	9.889
G3B38V160AP	G3B383	MN 40-160 AP	22,5	2 1/2"	3"	9.889
G3B38V32-160A	G3B384X	CX 32-160/1,5	6,0	DN50	2"	6.300
G3BCX32-160/2,2	G3B385X	CX 32-160/2,2	9	DN50	2"	6.559
G3BCX32-200/3,0	G3B386X	CX 32-200/3,0	12	DN50	2"	7.424
G3BCX32-200/4,0	G3B387X	CX 32-200/4,0	16,5	DN50	2"	7.794
G3BCX32-200/5,5	G3B388X	CX 32-200/5,5	22,5	DN50	2"	8.593
G3BCX40-125/2,2	G3B389X	CX 40-125/2,2	9	DN65	3"	6.925
G3BCX40-160/3,0	G3B390X	CX 40-160/3,0	12	DN65	3"	7.660
G3BCX40-160/4,0	G3B391X	CX 40-160/4,0	16,5	DN65	3"	8.002
G3BCX40-200/5,5	G3B392X	CX 40-200/5,5	22,5	DN65	3"	8.755
G3BCX50-125/4,0	G3B393X	CX 50-125/4,0	16,5	DN65	3"	8.067
G3BCX50-160/5,5	G3B394X	CX 50-160/5,5	22,5	DN65	3"	8.783
G3BKV50C12/8	G3B360	ME 4KV50C-12/8	12	2"	3"	10.861
G3BKV50C12/10	G3B361	ME 5KV50C-12/10	16,5	2"	3"	11.587
G3BKV50C12/13	G3B362	ME 7KV50C-12/13	22,5	2"	3"	13.255
G3BKV50C18/6	G3B363	ME 4KV50C-18/6	12	2"	3"	10.544
G3BKV50C18/8	G3B364	ME 5KV50C-18/8	16,5	2"	3"	11.264
G3BKV50C18/11	G3B365	ME 7KV50C-18/11	22,5	2"	3"	12.938
G3BKV50C24/5	G3B366	ME 5KV50C-24/5	16,5	2"	3"	10.884
G3BKV50C24/8	G3B367	ME 7KV50C-24/8	22,5	2"	3"	12.455
G3BKV50T12/10	G3B368	ME 5KV50T-12/10	16,5	2"	3"	12.926
G3BKV50T12/13	G3B369	ME 7KV50T-12/13	22,5	2"	3"	14.060
G3BKV50T18/8	G3B370	ME 5KV50T-18/8	17	2"	3"	12.660
G3BKV50T18/11	G3B371	ME 7KV50T-18/11	23	2"	3"	13.804
G3BKV50T24/5	G3B372	ME 5KV50T-24/5	16,5	2"	3"	12.102
G3BKV50T24/8	G3B400	ME 7KV50T-24/8	22,5	2"	3"	13.202
G3BEV10/5T	G3B500X	EV10/5	6	1 1/2"	2 1/2"	11.566
G3BEV10/7T	G3B518X	EV10/7	9	1 1/2"	2 1/2"	12.633
G3BEV10/8T	G3B501X	EV10/8	12	1 1/2"	2 1/2"	13.772
G3BEV10/9T	G3B502X	EV10/9	12	1 1/2"	2 1/2"	14.088
G3BEV10/11T	G3B515X	EV10/11	16,5	1 1/2"	2 1/2"	15.241
G3BEV10/13T	G3B503X	EV10/13	16,5	1 1/2"	2 1/2"	16.111
G3BEV10/15T	G3B504X	EV10/15	22,5	1 1/2"	2 1/2"	19.854
G3BEV10/17T	G3B505X	EV10/17	22,5	1 1/2"	2 1/2"	20.591
G3BEV15/3T	G3B516X	EV15/3	12	2"	3"	13.936
G3BEV15/5T	G3B507X	EV15/5	16,5	2"	3"	15.611
G3BEV15/7T	G3B508X	EV15/7	22,5	2"	3"	19.981
G3BEV20/3T	G3B517X	EV20/3	16,5	2"	3"	14.286
G3BEV20/5T	G3B510X	EV20/5	22,5	2"	3"	17.952
G3BEV30/2-1aT	G3B512X	EV30/2-1aF	16,5	2 1/2"	4"	17.300
G3BEV30/3-2aT	G3B513X	EV30/3-2aF	22,5	2 1/2"	4"	20.693
G3BVS8/6T	G3B520X	VS 8-6	9	1 1/2"	2 1/2"	10.850
G3BVS8/8T	G3B521X	VS 8-8	12	1 1/2"	2 1/2"	11.945
G3BVS8/10T	G3B522X	VS 8-10	16,5	1 1/2"	2 1/2"	14.206
G3BVS8/15T	G3B523X	VS 8-15	22,5	1 1/2"	2 1/2"	17.652
G3BVS16/4T	G3B524X	VS 16-4	16,5	2"	3"	13.542
G3BVS16/6T	G3B525X	VS 16-6	22,5	2"	3"	16.135
G3BVS20/5T	G3B526X	VS 20-5	22,5	2"	3"	17.863
G3BVS32/3T	G3B527X	VS 32-3	22,5	2 1/2"	4"	19.565

Alimentación trifásica 400V



## Equipos de presión sobre bancada con variador de velocidad

### APLICACIONES

Equipos de presión para el suministro automático de agua a presión constante, controlados por un variador de velocidad. Es la mejor solución para los problemas e inconvenientes de mantenimiento y regulación que pueden aparecer en las instalaciones con equipos de presión convencionales.

Las ventajas fundamentales en la instalación de equipos de presión con variador son:

- Mantenimiento constante de una presión, independientemente del caudal requerido
- Eliminación de golpes de ariete y sobreesfuerzos en las tuberías.
- Ahorro energético (una bomba trabajando a menor velocidad, consume también menos amperios)
- Ahorro de espacio al evitar tener que montar grandes acumuladores de membrana o depósitos galvanizados.

La configuración standard incluye **alternancia de arranque en todas las bombas**, incluida la de velocidad variable y se fabrican con dos, tres o cuatro bombas. Para otros rendimientos (caudales, alturas o número de bombas diferentes), consultar.

El equipo también se suministra con presostatos en todas las bombas, para funcionamiento en modo de emergencia en caso de fallo del variador de velocidad.

### FUNCIONAMIENTO

El principio de funcionamiento del variador de frecuencia se basa en proporcionar una presión constante (previamente programada) independientemente del caudal variable solicitado, mediante regulación de una de las bombas que componen el equipo a través del variador de velocidad y el resto de las bombas arrancaran, cuando se precise, como auxiliares a la velocidad constante nominal.

Las características de funcionamiento para el control de presión de una red de distribución de agua son los siguientes:

- A través del transductor de presión se detecta la presión actual de la tubería.
- El variador compara el valor de la presión de la tubería con la previamente prefijada.
- Si ambas presiones no coinciden, el variador aumenta o disminuye la velocidad de la bomba que controla para conseguir aumentar o disminuir dicha presión.
- Si la presión de la instalación es inferior a la prefijada y la velocidad de la bomba controlada por el variador, está al máximo, el variador da la orden de arranque a una de las bombas auxiliares de velocidad constante. En caso de que todavía no se hubiera alcanzado el valor de la presión prefijada, el variador dará ordenes sucesivas de arranque al resto de bombas auxiliares.
- Si la presión de la instalación es superior a la prefijada y la velocidad de la bomba controlada por el variador está al mínimo, el variador da la orden de paro a una de las bombas auxiliares de velocidad constante que estén en marcha. En caso de que todavía no se hubiera alcanzado el valor de la presión prefijada, el variador dará ordenes sucesivas de paro al resto de bombas auxiliares.
- Si todas las bombas auxiliares de velocidad constante están paradas y la bomba regulada está al mínimo, pero la presión continua siendo superior al valor prefijado, el variador después de un tiempo de espera previamente programado, desconectará la bomba controlada por él (modo en espera).
- Si mientras el sistema este en estado de espera, el valor de la presión descendiera por debajo del valor prefijado, el variador dará orden de arranque a la bomba controlada por él, empezando de nuevo el ciclo de regulación explicado anteriormente.



**Equipos de presión sobre bancada con variador de velocidad**

**COMPOSICIÓN**

- Electrobomba /s centrífuga monobloc, vertical, con motor monofásico a 230 V - 50 Hz o trifásico a 230/400 V - 50 Hz, asíncrono, servicio continuo, protección IP44 o IP54 y asilamiento clase F o B.
- Bancada metálica con soporte para cuadro.
- Cuadro eléctrico con variador de velocidad (Con alternancia en todas las bombas).
- Trasductor de presión
- Colector de impulsión.
- Presostato /s.
- Manómetro.
- Válvula /s de retención a la impulsión de la bomba.
- Válvula /s de bola a la impulsión de la bomba.
- Válvulas de cierre aislamiento presostato /s y manómetro.
- Se recomienda la instalación de un acumulador de al menos 100 litros.



Para el cálculo un grupo a presión, puede consultar también las tablas de grupos hidroneumáticos tipo G o el apartado de **información técnica** en este mismo catálogo.

**Equipos de presión sobre bancada con variador de velocidad**



**Modelos SERIE: SIMPLE HORIZONTAL/VERTICAL (1 Bomba)**

MODELO	CÓDIGO	BOMBA	GRUPO			PVP €	MODELO	CÓDIGO	BOMBA	GRUPO			PVP €
			CV	Asp.	imp.					CV	Asp.	imp.	
GSVKM160T	GSV162	KM-164T	1,5	1 ¼"	2"	3.068	GSVCX32-200/3,0	GSV107	CX 32-200/3,0	4	DN50	2"	3.748
GSVKM200T	GSV163	KM-214T	2	1 ¼"	2"	3.175	GSVCX32-200/4,0	GSV108	CX 32-200/4,0	5,5	DN50	2"	4.190
GSVKM300T	GSV164	KM-314T	3	1 ¼"	2"	3.187	GSVCX32-200/5,5	GSV109D	CX 32-200/5,5	7,5	DN50	2"	4.664
GSVKM400T	GSV165	KM-400T	4	2"	2"	3.888	GSVCX40-160/3,0	GSV110	CX 40-160/3,0	4	DN65	3"	3.903
GSVKM550T	GSV166	KM-550T	5,5	2"	2"	4.516	GSVCX40-160/4,0	GSV111	CX 40-160/4,0	5,5	DN65	3"	4.335
GSVKB160T	GSV167	KB-160T	1,5	1 ¼"	2"	3.222	GSVCX40-200/5,5	GSV112D	CX 40-200/5,5	7,5	DN65	3"	5.012
GSVKB210T	GSV168	KB-210T	2	1 ¼"	2"	3.278	GSVCX40-200/7,5	GSV113	CX 40-200/7,5	10	DN65	3"	6.175
GSVKB310T	GSV169	KB-310T	3	1 ¼"	2"	3.289	GSVCX40-200/11	GSV114	CX 40-200/11	15	DN65	3"	7.230
GSVKB400T	GSV170	KB-400T	4	1 ½"	2"	4.087	GSVCX50-125/4,0	GSV115	CX 50-125/4,0	5,5	DN65	3"	4.828
GSVKB550T	GSV171	KB-550T	5,5	1 ½"	2"	4.340	GSVCX50-160/5,5	GSV116D	CX 50-160/5,5	7,5	DN65	3"	5.274
GSVKB750RT	GSV172D	KB-750RT	7,5	1 ½"	2"	4.951	GSVCX50-160/7,5	GSV117	CX 50-160/7,5	10	DN65	3"	3.706
GSVMN32-160A	GSV64	MN 32-160 A	4	2"	2"	4.035	GSVCX50-200/9,2	GSV118	CX 50-200/9,2	12,5	DN65	3"	4.234
GSVMN32-200C	GSV43	MN 32-200 C	5,5	2"	2"	4.510	GSVCX50-200/11	GSV119	CX 50-200/11	15	DN65	3"	4.299
GSVMN32-200B	GSV44D	MN 32-200 B	7,5	2"	2"	5.287	GSVCX50-200/15	GSV120	CX 50-200/15	20	DN65	3"	4.958
GSVMN32-200A	GSV42	MN 32-200 A	10	2"	2"	6.335	GSVP5V-180T	GSV00	P5V-180/6T	2	1 ¼"	2"	3.257
GSVMN32-250C	GSV65	MN 32-250 C	12,5	2"	2"	7.216	GSVP5V-200T	GSV23	P5V-200/7T	2	1 ¼"	2"	3.321
GSVMN32-250B	GSV66	MN 32-250 B	15	2"	2"	7.884	GSVP5V-250T	GSV04	P5V-250/8T	2,5	1 ¼"	2"	3.436
GSVMN32-250A	GSV67	MN 32-250 A	20	2"	2"	10.092	GSVP5V-300T	GSV06	P5V-300/10T	3	1 ¼"	2"	3.492
GSVMN40-160A	GSV62	MN 40-160 A	5,5	2 ½"	3"	5.061	GSVP7V-180T	GSV01	P7V-180/4T	2	1 ¼"	2"	3.212
GSVMN40-160AP	GSV68D	MN 40-160 AP	7,5	2 ½"	3"	5.390	GSVP7V-250T	GSV02	P7V-250/5T	2,5	1 ¼"	2"	3.336
GSVMN40-200A	GSV63	MN 40-200 A	10	2 ½"	3"	6.794	GSVP7V-300T	GSV05	P7V-300/6T	3	1 ¼"	2"	3.373
GSVMN40-200AP	GSV69	MN 40-200 AP	12,5	2 ½"	3"	7.883	GSVP7V-350T	GSV121	P7V-350/7T	3,5	1 ¼"	2"	3.704
GSVMN40-250C	GSV78	MN 40-250 C	12,5	2 ½"	3"	8.038	GSVP7V-400T	GSV08	P7V-400/8T	4	1 ¼"	2"	3.791
GSVMN40-250B	GSV79	MN 40-250 B	15	2 ½"	3"	8.106	GSVP7V-450T	GSV122	P7V-450/9T	4,5	1 ¼"	2"	4.139
GSVMN40-250A	GSV88	MN 40-250 A	20	2 ½"	3"	10.196	GSVP7V-550T	GSV12	P7V-550/10T	5,5	1 ¼"	2"	4.272
GSVMN50-160A	GSV32	MN 50-160 A	10	2 ½"	3"	7.252	GSVP9V-250T	GSV41	P9V-250/5T	2,5	1 ½"	2"	3.273
GSVMN50-200C	GSV46	MN 50-200 C	12,5	2 ½"	3"	8.371	GSVP9V-300T	GSV07	P9V-300/6T	3	1 ½"	2"	3.353
GSVMN50-200B	GSV47	MN 50-200 B	15	2 ½"	3"	8.500	GSVP9V-400T	GSV09	P9V-400/7T	4	1 ½"	2"	3.832
GSVMN50-200A	GSV54	MN 50-200 A	20	2 ½"	3"	10.599	GSVP9V-450T	GSV34	P9V-450/8T	4,5	1 ½"	2"	4.331
GSVMN50-250C	GSV89	MN 50-250 C	20	2 ½"	3"	10.709	GSVP9V-500T	GSV11	P9V-500/9T	4,5	1 ½"	2"	4.375
GSVMN50-250B	GSV90	MN 50-250 B	25	2 ½"	3"	11.951	GSVP9V-550T	GSV22	P9V-550/10T	5,5	1 ½"	2"	4.481
GSVMN50-250A	GSV45	MN 50-250 A	30	2 ½"	3"	13.902	GSVP18V-250T	GSV03	P18V-250/3T	2,5	2"	2 ½"	3.330
GSVMN65-160B	GSV100	MN 65-160 B	15	3"	4"	8.649	GSVP18V-400T	GSV10	P18V-400/4T	4	2"	2 ½"	3.827
GSVMN65-160A	GSV101	MN 65-160 A	20	3"	4"	10.738	GSVP18V-450T	GSV21	P18V-450/5T	4,5	2"	2 ½"	4.147
GSVMN65-200C	GSV102	MN 65-200 C	20	3"	4"	10.848	GSVP18V-550T	GSV13	P18V-550/6T	5,5	2"	2 ½"	4.232
GSVMN65-200B	GSV103	MN 65-200 B	25	3"	4"	12.085	GSVP18V-750T	GSV25D	P18V-750/8T	7,5	2"	2 ½"	5.069
GSVMN65-200A	GSV104	MN 65-200 A	30	3"	4"	14.036	GSVP18V-900T	GSV26	P18V-900/9T	10	2"	2 ½"	6.496
GSVMN65-250B	GSV105	MN 65-250 B	40	3"	4"	18.906	GSVP18LG-920T	GSV48	P18LG-920/10T	10	2"	2 ½"	7.687
GSVMN65-250A	GSV106	MN 65-250 A	50	3"	4"	20.948	GSVP18LG-1000T	GSV49	P18LG-1000/11T	10	2"	2 ½"	7.855

**Equipos de presión sobre bancada con variador de velocidad**



**Modelos SERIE: SIMPLE VERTICAL (1 bomba)**

MODELO	CÓDIGO	BOMBA	GRUPO			PVP €	MODELO	CÓDIGO	BOMBA	GRUPO			PVP €
			CV	Asp.	imp.					CV	Asp.	imp.	
GSVP5SV-180T	GSV00X	P5SV-180/6T	2	1 1/4"	2"	3.588	GSVEV10/17	GSV38D	EV10/17	7,5	1 1/2"	2 1/2"	8.729
GSVP5SV-200T	GSV23X	P5SV-200/7T	2	1 1/4"	2"	3.792	GSVEV10/23	GSV39	EV10/23	10	1 1/2"	2 1/2"	10.619
GSVP5SV-250T	GSV04X	P5SV-250/8T	2,5	1 1/4"	2"	3.949	GSVEV15/3	GSV77	EV15/3	4	2"	3"	6.084
GSVP5SV-300T	GSV06X	P5SV-300/10T	3	1 1/4"	2"	4.077	GSVEV15/5	GSV70	EV15/5	5,5	2"	3"	6.854
GSVP7SV-180T	GSV01X	P7SV-180/4T	2	1 1/4"	2"	3.469	GSVEV15/7	GSV71D	EV15/7	7,5	2"	3"	8.623
GSVP7SV-250T	GSV02X	P7SV-250/5T	2,5	1 1/4"	2"	3.640	GSVEV15/9	GSV72	EV15/9	10	2"	3"	10.311
GSVP7SV-300T	GSV05X	P7SV-300/6T	3	1 1/4"	2"	3.724	GSVEV15/12	GSV73	EV15/12	15	2"	3"	12.780
GSVP7SV-350T	GSV121X	P7SV-350/7T	3,5	1 1/4"	2"	4.272	GSVEV15/14	GSV74	EV15/14	15	2"	3"	13.325
GSVP7SV-400T	GSV08X	P7SV-400/8T	4	1 1/4"	2"	4.397	GSVEV15/17	GSV75	EV15/17	20	2"	3"	15.862
GSVP7SV-450T	GSV122X	P7SV-450/9T	4,5	1 1/4"	2"	4.923	GSVEV20/3	GSV86	EV20/3	5,5	2"	3"	6.412
GSVP7SV-550T	GSV12X	P7SV-550/10T	5,5	1 1/4"	2"	5.090	GSVEV20/5	GSV80D	EV20/5	7,5	2"	3"	7.842
GSVP9SV-250T	GSV41X	P9SV-250/5T	2,5	1 1/2"	2"	3.617	GSVEV20/7	GSV81	EV20/7	10	2"	3"	9.878
GSVP9SV-300T	GSV07X	P9SV-300/6T	3	1 1/2"	2"	3.850	GSVEV20/9	GSV87	EV20/9	15	2"	3"	12.008
GSVP9SV-400T	GSV09X	P9SV-400/7T	4	1 1/2"	2"	4.455	GSVEV20/10	GSV82	EV20/10	15	2"	3"	12.267
GSVP9SV-450T	GSV34X	P9SV-450/8T	4,5	1 1/2"	2"	4.984	GSVEV20/12	GSV83	EV20/12	20	2"	3"	14.448
GSVP9SV-500T	GSV11X	P9SV-500/9T	4,5	1 1/2"	2"	5.083	GSVEV20/14	GSV84	EV20/14	20	2"	3"	15.008
GSVP9SV-550T	GSV22X	P9SV-550/10T	5,5	1 1/2"	2"	5.250	GSVEV20/17	GSV85	EV20/17	25	2"	3"	17.070
GSVP18SV-250T	GSV03X	P18SV-250/3T	2,5	2"	2 1/2"	3.708	GSVEV30/2-1a	GSV95	EV30/2-1aF	5,5	2 1/2"	3"	7.912
GSVP18SV-400T	GSV10X	P18SV-400/4T	4	2"	2 1/2"	4.347	GSVEV30/3-2a	GSV92D	EV30/3-2aF	7,5	2 1/2"	3"	9.251
GSVP18SV-450T	GSV21X	P18SV-450/5T	4,5	2"	2 1/2"	4.814	GSVEV30/4-2a	GSV93	EV30/4-2aF	10	2 1/2"	3"	11.005
GSVP18SV-550T	GSV13X	P18SV-550/6T	5,5	2"	2 1/2"	5.208	GSVEV30/5-1a	GSV94	EV30/5-1aF	15	2 1/2"	3"	13.379
GSVP18SV-750T	GSV25XD	P18SV-750/8T	7,5	2"	2 1/2"	6.426	GSVEV30/6	GSV96	EV30/6F	20	2 1/2"	3"	15.183
GSVP18SV-900T	GSV26X	P18SV-900/9T	10	2"	2 1/2"	7.758	GSVEV30/7-1a	GSV97	EV30/7-1aF	20	2 1/2"	3"	15.448
GSVKV50C12/8	GSV14	ME 4KV50C-12/8	4	2"	3"	5.322	GSVEV30/8	GSV98	EV30/8F	25	2 1/2"	3"	17.198
GSVKV50C12/10	GSV15	ME 5KV50C-12/10	5,5	2"	3"	5.773	GSVEV30/9	GSV99	EV30/9F	30	2 1/2"	3"	20.269
GSVKV50C12/13	GSV123D	ME 7KV50C-12/13	7,5	2"	3"	6.491	GSVEV45/2	GSV134	EV45/2F	10	3"	4"	10.422
GSVKV50C18/6	GSV124	ME 4KV50C-18/6	4	2"	3"	5.216	GSVEV45/3	GSV135	EV45/3F	15	3"	4"	12.398
GSVKV50C18/8	GSV16	ME 5KV50C-18/8	5,5	2"	3"	5.667	GSVEV45/4	GSV136	EV45/4F	20	3"	4"	14.705
GSVKV50C18/11	GSV17D	ME 7KV50C-18/11	7,5	2"	3"	6.385	GSVEV45/5	GSV137	EV45/5F	25	3"	4"	16.828
GSVKV50C18/14	GSV125	ME 10KV50C-18/14	10	2"	3"	7.791	GSVEV45/6	GSV138	EV45/6F	30	3"	4"	19.966
GSVKV50C24/5	GSV126	ME 5KV50C-24/5	5,5	2"	3"	5.541	GSVEV65/2-1a	GSV139	EV65/2-1aF	15	4"	DN125	13.181
GSVKV50C24/8	GSV24D	ME 7KV50C-24/8	7,5	2"	3"	6.270	GSVEV65/2	GSV140	EV65/2F	15	4"	DN125	13.181
GSVKV50C24/10	GSV37	ME 10KV50C-24/10	10	2"	3"	7.630	GSVEV65/3-1a	GSV141	EV65/3-1aF	20	4"	DN125	15.316
GSVKV50T12/10	GSV127	ME 5KV50T-12/10	5,5	2"	3"	6.220	GSVEV65/3	GSV142	EV65/3F	25,0	4"	DN125	16.286
GSVKV50T12/13	GSV128D	ME 7KV50T-12/13	7,5	2"	3"	6.759	GSVEV65/4-2a	GSV143	EV65/4-2aF	25	4"	DN125	17.214
GSVKV50T18/8	GSV129	ME 5KV50T-18/8	5,5	2"	3"	6.133	GSVEV65/4	GSV144	EV65/4F	30	4"	DN125	20.120
GSVKV50T18/11	GSV130D	ME 7KV50T-18/11	7,5	2"	3"	6.674	GSVEV95/2-2a	GSV145	EV95/2-2aF	15,0	4"	DN125	13.445
GSVKV50T18/14	GSV131	ME 10KV50T-18/14	10	2"	3"	8.154	GSVEV95/2	GSV146	EV95/2F	20,0	4"	DN125	15.283
GSVKV50T24/5	GSV132	ME 5KV50T-24/5	5,5	2"	3"	5.947	GSVEV95/3-2a	GSV147	EV95/3-2aF	25	4"	DN125	17.141
GSVKV50T24/8	GSV133D	ME 7KV50T-24/8	7,5	2"	3"	6.519	GSVEV95/3	GSV148	EV95/3F	30	4"	DN125	19.987
GSVKV50T24/10	GSV40	ME 10KV50T-24/10	10	2"	3"	8.064	GSVEV95/4-2a	GSV149	EV95/4-2aF	40	4"	DN125	22.041
GSVEV3/13	GSV50	EV3/13	1,5	1"	2"	4.856	GSVWS8/6	GSV150	VS 8-6	3	1 1/2"	2 1/2"	4.860
GSVEV3/17	GSV51	EV3/17	2	1"	2"	5.334	GSVWS8/8	GSV151	VS 8-8	4	1 1/2"	2 1/2"	5.343
GSVEV3/21	GSV52	EV3/21	3	1"	2"	5.815	GSVWS8/10	GSV29	VS 8-10	5,5	1 1/2"	2 1/2"	6.450
GSVEV3/25	GSV53	EV3/25	3	1"	2"	6.490	GSVWS8/15	GSV152D	VS 8-15	7,5	1 1/2"	2 1/2"	7.726
GSVEV6/9	GSV55	EV6/9	1,5	1 1/4"	2"	4.634	GSVWS16/4	GSV18	VS 16-4	5,5	2"	3"	7.677
GSVEV6/13	GSV56	EV6/13	2	1 1/4"	2"	5.266	GSVWS16/6	GSV19D	VS 16-6	7,5	2"	3"	7.341
GSVEV6/19	GSV57	EV6/19	3	1 1/4"	2"	5.897	GSVWS16/8	GSV20	VS 16-8	10	2"	3"	8.807
GSVEV6/20	GSV31	EV6/20	4	1 1/4"	2"	6.275	GSVWS16/12	GSV153	VS 16-12	15	2"	3"	10.584
GSVEV6/25	GSV58	EV6/25	4	1 1/4"	2"	6.864	GSVWS20/5	GSV154D	VS 20-5	7,5	2"	3"	7.913
GSVEV6/33	GSV59	EV6/33	5,5	1 1/4"	2"	8.095	GSVWS20/7	GSV155	VS 20-7	10	2"	3"	9.555
GSVEV10/5	GSV27	EV10/5	2	1 1/2"	2 1/2"	5.132	GSVWS20/10	GSV156	VS 20-10	15	2"	3"	10.764
GSVEV10/7	GSV28	EV10/7	3	1 1/2"	2 1/2"	5.568	GSVWS32/3	GSV157D	VS 32-3	7,5	2 1/2"	3"	8.719
GSVEV10/9T	GSV35	EV10/9	4	1 1/2"	2 1/2"	6.063	GSVWS32/4	GSV158	VS 32-4	10	2 1/2"	3"	10.072
GSVEV10/11	GSV76	EV10/11	5,5	1 1/2"	2 1/2"	6.613	GSVWS32/5	GSV159	VS 32-5	15	2 1/2"	3"	11.237
GSVEV10/13	GSV36	EV10/13	5,5	1 1/2"	2 1/2"	6.904	GSVWS32/6	GSV160	VS 32-6	15	2 1/2"	3"	11.425
GSVEV10/15	GSV33D	EV10/15	7,5	1 1/2"	2 1/2"	8.460	GSVWS32/8	GSV161	VS 32-8	20	2 1/2"	3"	13.523

## SERIE: GV

### Equipos de presión sobre bancada con variador de velocidad



#### Modelos SERIE: DOBLE HORIZONTAL/VERTICAL (2 bombas)

MODELO	CÓDIGO	BOMBA	GRUPO			PVP €	MODELO	CÓDIGO	BOMBA	GRUPO			PVP €
			CV	Asp.	imp.					CV	Asp.	imp.	
GDVKM160T	GDV162	KM-164T	3	1 1/4"	2"	4.076	GDVCX32-200/3,0	GDV107	CX 32-200/3,0	8	DN50	2"	5.276
GDVKM200T	GDV163	KM-214T	4	1 1/4"	2"	4.212	GDVCX32-200/4,0	GDV108	CX 32-200/4,0	11	DN50	2"	5.937
GDVKM300T	GDV164	KM-314T	6	1 1/4"	2"	4.237	GDVCX32-200/5,5	GDV109D	CX 32-200/5,5	15	DN50	2"	6.593
GDVKM400T	GDV165	KM-400T	8	2"	2"	5.541	GDVCX40-160/3,0	GDV110	CX 40-160/3,0	8	DN65	3"	5.443
GDVKM550T	GDV166	KM-550T	11	2"	2"	6.296	GDVCX40-160/4,0	GDV111	CX 40-160/4,0	11	DN65	3"	6.085
GDVKB160T	GDV167	KB-160T	3	1 1/4"	2"	4.305	GDVCX40-200/5,5	GDV112D	CX 40-200/5,5	15	DN65	3"	6.928
GDVKB210T	GDV168	KB-210T	4	1 1/4"	2"	4.418	GDVCX40-200/7,5	GDV113	CX 40-200/7,5	20	DN65	3"	8.172
GDVKB310T	GDV169	KB-310T	6	1 1/4"	2"	4.440	GDVCX40-200/11	GDV114	CX 40-200/11	30	DN65	3"	10.488
GDVKB400T	GDV170	KB-400T	8	1 1/2"	2"	5.938	GDVCX50-125/4,0	GDV115	CX 50-125/4,0	11	DN65	3"	6.568
GDVKB550T	GDV171	KB-550T	11	1 1/2"	2"	6.234	GDVCX50-160/5,5	GDV116D	CX 50-160/5,5	15	DN65	3"	7.169
GDVKB750RT	GDV172D	KB-750RT	15	1 1/2"	2"	7.166	GDVCX50-160/7,5	GDV117	CX 50-160/7,5	20	DN65	3"	5.422
GDVMN32-160A	GDV64	MN 32-160 A	8	2"	2 1/2"	5.838	GDVCX50-200/9,2	GDV118	CX 50-200/9,2	25	DN65	3"	6.366
GDVMN32-200C	GDV43	MN 32-200 C	11	2"	2 1/2"	6.578	GDVCX50-200/11	GDV119	CX 50-200/11	30	DN65	3"	6.495
GDVMN32-200B	GDV44D	MN 32-200 B	15	2"	2 1/2"	7.839	GDVCX50-200/15	GDV120	CX 50-200/15	40	DN65	3"	7.611
GDVMN32-200A	GDV42	MN 32-200 A	20	2"	2 1/2"	8.855	GDVP5V-180T	GDV00	P5V-180/6T	4	1 1/4"	2"	4.614
GDVMN32-250C	GDV65	MN 32-250 C	25	2"	2 1/2"	10.602	GDVP5V-200T	GDV23	P5V-200/7T	4	1 1/4"	2"	4.741
GDVMN32-250B	GDV66	MN 32-250 B	30	2"	2 1/2"	11.940	GDVP5V-250T	GDV04	P5V-250/8T	5	1 1/4"	2"	4.893
GDVMN32-250A	GDV67	MN 32-250 A	40	2"	2 1/2"	15.371	GDVP5V-300T	GDV06	P5V-300/10T	6	1 1/4"	2"	5.005
GDVMN40-160A	GDV62	MN 40-160 A	11	2 1/2"	3"	7.318	GDVP7V-180T	GDV01	P7V-180/4T	4	1 1/4"	2"	4.534
GDVMN40-160AP	GDV68D	MN 40-160 AP	15	2 1/2"	3"	7.684	GDVP7V-250T	GDV02	P7V-250/5T	5	1 1/4"	2"	4.692
GDVMN40-200A	GDV63	MN 40-200 A	20	2 1/2"	3"	9.411	GDVP7V-300T	GDV05	P7V-300/6T	6	1 1/4"	2"	4.765
GDVMN40-200AP	GDV69	MN 40-200 AP	25	2 1/2"	3"	11.794	GDVP7V-350T	GDV121	P7V-350/7T	7	1 1/4"	2"	5.309
GDVMN40-250C	GDV78	MN 40-250 C	25	2 1/2"	3"	12.104	GDVP7V-400T	GDV08	P7V-400/8T	8	1 1/4"	2"	5.484
GDVMN40-250B	GDV79	MN 40-250 B	30	2 1/2"	3"	12.239	GDVP7V-450T	GDV122	P7V-450/9T	9	1 1/4"	2"	5.969
GDVMN40-250A	GDV88	MN 40-250 A	40	2 1/2"	3"	15.435	GDVP7V-550T	GDV12	P7V-550/10T	11	1 1/4"	2"	6.177
GDVMN50-160A	GDV32	MN 50-160 A	20	2 1/2"	3"	9.826	GDVP9V-250T	GDV41	P9V-250/5T	5	1 1/2"	2"	4.724
GDVMN50-200C	GDV46	MN 50-200 C	25	2 1/2"	3"	12.267	GDVP9V-300T	GDV07	P9V-300/6T	6	1 1/2"	2"	4.883
GDVMN50-200B	GDV47	MN 50-200 B	30	2 1/2"	3"	12.525	GDVP9V-400T	GDV09	P9V-400/7T	8	1 1/2"	2"	5.507
GDVMN50-200A	GDV54	MN 50-200 A	40	2 1/2"	3"	15.739	GDVP9V-450T	GDV34	P9V-450/8T	9	1 1/2"	2"	6.294
GDVMN50-250C	GDV89	MN 50-250 C	40	2 1/2"	3"	15.959	GDVP9V-500T	GDV11	P9V-500/9T	9	1 1/2"	2"	6.383
GDVMN50-250B	GDV90	MN 50-250 B	50	2 1/2"	3"	17.570	GDVP9V-550T	GDV22	P9V-550/10T	11	1 1/2"	2"	6.594
GDVMN50-250A	GDV45	MN 50-250 A	60	2 1/2"	3"	19.690	GDVP18V-250T	GDV03	P18V-250/3T	5,0	2"	2 1/2"	4.794
GDVMN65-160B	GDV100	MN 65-160 B	30	3"	4"	12.703	GDVP18V-400T	GDV10	P18V-400/4T	8	2"	2 1/2"	5.513
GDVMN65-160A	GDV101	MN 65-160 A	40	3"	4"	15.898	GDVP18V-450T	GDV21	P18V-450/5T	9	2"	2 1/2"	5.929
GDVMN65-200C	GDV102	MN 65-200 C	40	3"	4"	16.118	GDVP18V-550T	GDV13	P18V-550/6T	11,0	2"	2 1/2"	6.099
GDVMN65-200B	GDV103	MN 65-200 B	50	3"	4"	17.717	GDVP18V-750T	GDV25D	P18V-750/8T	15,0	2"	2 1/2"	7.482
GDVMN65-200A	GDV104	MN 65-200 A	60	3"	4"	19.837	GDVP18V-900T	GDV26	P18V-900/9T	20	2"	2 1/2"	9.255
GDVMN65-250B	GDV105	MN 65-250 B	80	3"	4"	28.397	GDVP18LG-920T	GDV48	P18LG-920/10T	20	2"	2 1/2"	11.197
GDVMN65-250A	GDV106	MN 65-250 A	100	3"	4"	30.835	GDVP18LG-1000T	GDV49	P18LG-1000/11T	20	2"	2 1/2"	11.532



**Equipos de presión sobre bancada con variador de velocidad**



**Modelos SERIE: DOBLE VERTICAL (2 bombas)**

MODELO	CÓDIGO	BOMBA	GRUPO			PVP €	MODELO	CÓDIGO	BOMBA	GRUPO			PVP €
			CV	Asp.	imp.					CV	Asp.	imp.	
GDVP5SV-180T	GDV00X	P5SV-180/6T	4	1 1/4"	2"	5.206	GDVEV10/17	GDV38D	EV10/17	15	1 1/2"	2 1/2"	14.506
GDVP5SV-200T	GDV23X	P5SV-200/7T	4	1 1/4"	2"	5.615	GDVEV10/23	GDV39	EV10/23	20	1 1/2"	2 1/2"	17.204
GDVP5SV-250T	GDV04X	P5SV-250/8T	5	1 1/4"	2"	5.850	GDVEV15/3	GDV77	EV15/3	8	2"	3"	9.831
GDVP5SV-300T	GDV06X	P5SV-300/10T	6	1 1/4"	2"	6.105	GDVEV15/5	GDV70	EV15/5	11	2"	3"	11.160
GDVP7SV-180T	GDV01X	P7SV-180/4T	4	1 1/4"	2"	4.980	GDVEV15/7	GDV71D	EV15/7	15	2"	3"	14.150
GDVP7SV-250T	GDV02X	P7SV-250/5T	5	1 1/4"	2"	5.233	GDVEV15/9	GDV72	EV15/9	20	2"	3"	16.445
GDVP7SV-300T	GDV05X	P7SV-300/6T	6	1 1/4"	2"	5.400	GDVEV15/12	GDV73	EV15/12	30	2"	3"	21.587
GDVP7SV-350T	GDV121X	P7SV-350/7T	7	1 1/4"	2"	6.378	GDVEV15/14	GDV74	EV15/14	30	2"	3"	22.678
GDVP7SV-400T	GDV08X	P7SV-400/8T	8	1 1/4"	2"	6.628	GDVEV15/17	GDV75	EV15/17	40	2"	3"	26.766
GDVP7SV-450T	GDV122X	P7SV-450/9T	9	1 1/4"	2"	7.469	GDVEV20/3	GDV86	EV20/3	11	2"	3"	10.277
GDVP7SV-550T	GDV12X	P7SV-550/10T	11	1 1/4"	2"	7.773	GDVEV20/5	GDV80D	EV20/5	15	2"	3"	12.845
GDVP9SV-250T	GDV41X	P9SV-250/5T	5	1 1/2"	2"	5.342	GDVEV20/7	GDV81	EV20/7	20	2"	3"	15.579
GDVP9SV-300T	GDV07X	P9SV-300/6T	6	1 1/2"	2"	5.809	GDVEV20/9	GDV87	EV20/9	30	2"	3"	20.044
GDVP9SV-400T	GDV09X	P9SV-400/7T	8	1 1/2"	2"	6.715	GDVEV20/10	GDV82	EV20/10	30	2"	3"	20.562
GDVP9SV-450T	GDV34X	P9SV-450/8T	9	1 1/2"	2"	7.562	GDVEV20/12	GDV83	EV20/12	40	2"	3"	23.939
GDVP9SV-500T	GDV11X	P9SV-500/9T	9	1 1/2"	2"	7.759	GDVEV20/14	GDV84	EV20/14	40	2"	3"	25.059
GDVP9SV-550T	GDV22X	P9SV-550/10T	11	1 1/2"	2"	8.094	GDVEV20/17	GDV85	EV20/17	50	2"	3"	28.310
GDVP18SV-250T	GDV03X	P18SV-250/3T	5	2"	2 1/2"	5.512	GDVEV30/2-1a	GDV95	EV30/2-1aF	11	2 1/2"	4"	12.964
GDVP18SV-400T	GDV10X	P18SV-400/4T	8	2"	2 1/2"	6.514	GDVEV30/3-2a	GDV92D	EV30/3-2aF	15	2 1/2"	4"	15.349
GDVP18SV-450T	GDV21X	P18SV-450/5T	9	2"	2 1/2"	7.435	GDVEV30/4-2a	GDV93	EV30/4-2aF	20	2 1/2"	4"	17.776
GDVP18SV-550T	GDV13X	P18SV-550/6T	11	2"	2 1/2"	8.013	GDVEV30/5-1a	GDV94	EV30/5-1aF	30	2 1/2"	4"	22.728
GDVP18SV-750T	GDV25XD	P18SV-750/8T	15	2"	2 1/2"	10.157	GDVEV30/6	GDV96	EV30/6F	40	2 1/2"	4"	25.353
GDVP18SV-900T	GDV26X	P18SV-900/9T	20	2"	2 1/2"	11.738	GDVEV30/7-1a	GDV97	EV30/7-1aF	40	2 1/2"	4"	25.883
GDVKV50C12/8	GDV14	ME 4KV50C-12/8	8	2"	3"	8.050	GDVEV30/8	GDV98	EV30/8F	50	2 1/2"	4"	28.508
GDVKV50C12/10	GDV15	ME 5KV50C-12/10	11	2"	3"	8.743	GDVEV30/9	GDV99	EV30/9F	60	2 1/2"	4"	32.869
GDVKV50C12/13	GDV123D	ME 7KV50C-12/13	15	2"	3"	9.887	GDVEV45/2	GDV134	EV45/2F	20	3"	DN125	16.553
GDVKV50C18/6	GDV124	ME 4KV50C-18/6	8	2"	3"	7.838	GDVEV45/3	GDV135	EV45/3F	30	3"	DN125	20.710
GDVKV50C18/8	GDV16	ME 5KV50C-18/8	11	2"	3"	8.531	GDVEV45/4	GDV136	EV45/4F	40	3"	DN125	24.340
GDVKV50C18/11	GDV17D	ME 7KV50C-18/11	15	2"	3"	9.675	GDVEV45/5	GDV137	EV45/5F	50	3"	DN125	27.712
GDVKV50C18/14	GDV125	ME 10KV50C-18/14	20	2"	3"	11.405	GDVEV45/6	GDV138	EV45/6F	60	3"	DN125	32.206
GDVKV50C24/5	GDV126	ME 5KV50C-24/5	11	2"	3"	8.278	GDVEV65/2-1a	GDV139	EV65/2-1aF	30	4"	DN150	22.139
GDVKV50C24/8	GDV24D	ME 7KV50C-24/8	15	2"	3"	9.445	GDVEV65/2	GDV140	EV65/2F	30	4"	DN150	22.139
GDVKV50C24/10	GDV37	ME 10KV50C-24/10	20	2"	3"	11.084	GDVEV65/3-1a	GDV141	EV65/3-1aF	40	4"	DN150	25.426
GDVKV50T12/10	GDV127	ME 5KV50T-12/10	11	2"	3"	9.635	GDVEV65/3	GDV142	EV65/3F	50,0	4"	DN150	26.492
GDVKV50T12/13	GDV128D	ME 7KV50T-12/13	15	2"	3"	10.423	GDVEV65/4-2a	GDV143	EV65/4-2aF	50	4"	DN150	28.347
GDVKV50T18/8	GDV129	ME 5KV50T-18/8	11	2"	3"	9.462	GDVEV65/4	GDV144	EV65/4F	60	4"	DN150	32.377
GDVKV50T18/11	GDV130D	ME 7KV50T-18/11	15	2"	3"	10.253	GDVEV95/2-2a	GDV145	EV95/2-2aF	30,0	4"	DN150	22.668
GDVKV50T18/14	GDV131	ME 10KV50T-18/14	20	2"	3"	12.130	GDVEV95/2	GDV146	EV95/2F	40,0	4"	DN150	25.359
GDVKV50T24/5	GDV132	ME 5KV50T-24/5	11	2"	3"	9.090	GDVEV95/3-2a	GDV147	EV95/3-2aF	50	4"	DN150	28.202
GDVKV50T24/8	GDV133D	ME 7KV50T-24/8	15	2"	3"	9.943	GDVEV95/3	GDV148	EV95/3F	60	4"	DN150	32.112
GDVKV50T24/10	GDV40	ME 10KV50T-24/10	20	2"	3"	11.951	GDVEV95/4-2a	GDV149	EV95/4-2aF	80	4"	DN150	35.039
GDVEV3/13	GDV50	EV3/13	3	1"	2"	7.866	GDVVS8/6	GDV150	VS 8-6	6	1 1/2"	2 1/2"	7.646
GDVEV3/17	GDV51	EV3/17	4	1"	2"	8.647	GDVVS8/8	GDV151	VS 8-8	8	1 1/2"	2 1/2"	8.493
GDVEV3/21	GDV52	EV3/21	6	1"	2"	9.531	GDVVS8/10	GDV29	VS 8-10	11	1 1/2"	2 1/2"	10.240
GDVEV3/25	GDV53	EV3/25	6	1"	2"	10.882	GDVVS8/15	GDV152D	VS 8-15	15	1 1/2"	2 1/2"	12.500
GDVEV6/9	GDV55	EV6/9	3	1 1/4"	2"	7.444	GDVVS16/4	GDV18	VS 16-4	11	2"	3"	11.178
GDVEV6/13	GDV56	EV6/13	4	1 1/4"	2"	8.534	GDVVS16/6	GDV19D	VS 16-6	15	2"	3"	11.586
GDVEV6/19	GDV57	EV6/19	6	1 1/4"	2"	9.717	GDVVS16/8	GDV20	VS 16-8	20	2"	3"	13.437
GDVEV6/20	GDV31	EV6/20	8	1 1/4"	2"	10.354	GDVVS16/12	GDV153	VS 16-12	30	2"	3"	17.195
GDVEV6/25	GDV58	EV6/25	8	1 1/4"	2"	11.532	GDVVS20/5	GDV154D	VS 20-5	15	2"	3"	12.730
GDVEV6/33	GDV59	EV6/33	11	1 1/4"	2"	13.783	GDVVS20/7	GDV155	VS 20-7	20	2"	3"	14.934
GDVEV10/5	GDV27	EV10/5	4	1 1/2"	2 1/2"	8.269	GDVVS20/10	GDV156	VS 20-10	30	2"	3"	17.555
GDVEV10/7	GDV28	EV10/7	6	1 1/2"	2 1/2"	9.059	GDVVS32/3	GDV157D	VS 32-3	15	2 1/2"	4"	14.285
GDVEV10/9T	GDV35	EV10/9	8	1 1/2"	2 1/2"	9.934	GDVVS32/4	GDV158	VS 32-4	20	2 1/2"	4"	15.910
GDVEV10/11	GDV76	EV10/11	11	1 1/2"	2 1/2"	10.824	GDVVS32/5	GDV159	VS 32-5	30	2 1/2"	4"	18.444
GDVEV10/13	GDV36	EV10/13	11	1 1/2"	2 1/2"	11.404	GDVVS32/6	GDV160	VS 32-6	30	2 1/2"	4"	18.821
GDVEV10/15	GDV33D	EV10/15	15	1 1/2"	2 1/2"	13.967	GDVVS32/8	GDV161	VS 32-8	40	2 1/2"	4"	22.032



**Equipos de presión sobre bancada con variador de velocidad**



**Modelos SERIE: TRIPLE HORIZONTAL/VERTICAL (3 bombas)**

MODELO	CÓDIGO	BOMBA	GRUPO			PVP €	MODELO	CÓDIGO	BOMBA	GRUPO			PVP €
			CV	Asp.	imp.					CV	Asp.	imp.	
GTVKM160T	GTV162	KM-164T	4,5	1 ¼"	2"	5.297	GTVCX32-200/3,0	GTV107	CX 32-200/3,0	12	DN50	2 ½"	7.005
GTVKM200T	GTV163	KM-214T	6	1 ¼"	2"	5.460	GTVCX32-200/4,0	GTV108	CX 32-200/4,0	16,5	DN50	2 ½"	7.846
GTVKM300T	GTV164	KM-314T	9	1 ¼"	2"	5.497	GTVCX32-200/5,5	GTV109D	CX 32-200/5,5	22,5	DN50	2 ½"	8.735
GTVKM400T	GTV165	KM-400T	12	2"	2"	7.325	GTVCX40-160/3,0	GTV110	CX 40-160/3,0	12	DN65	3"	7.246
GTVKM550T	GTV166	KM-550T	16,5	2"	2"	8.264	GTVCX40-160/4,0	GTV111	CX 40-160/4,0	16,5	DN65	3"	8.059
GTVKB160T	GTV167	KB-160T	4,5	1 ¼"	2"	5.600	GTVCX40-200/5,5	GTV112D	CX 40-200/5,5	22,5	DN65	3"	9.081
GTVKB210T	GTV168	KB-210T	6	1 ¼"	2"	5.768	GTVCX40-200/7,5	GTV113	CX 40-200/7,5	30	DN65	3"	11.056
GTVKB310T	GTV169	KB-310T	9	1 ¼"	2"	5.801	GTVCX40-200/11	GTV114	CX 40-200/11	45	DN65	3"	13.861
GTVKB400T	GTV170	KB-400T	12	1 ½"	2"	7.922	GTVCX50-125/4,0	GTV115	CX 50-125/4,0	16,5	DN65	3"	8.488
GTVKB550T	GTV171	KB-550T	16,5	1 ½"	2"	8.267	GTVCX50-160/5,5	GTV116D	CX 50-160/5,5	22,5	DN65	3"	9.294
GTVKB750RT	GTV172D	KB-750RT	22,5	1 ½"	2"	9.569	GTVCX50-160/7,5	GTV117	CX 50-160/7,5	30	DN65	3"	7.203
GTVMN32-160A	GTV64	MN 32-160 A	12	2"	2 ½"	7.797	GTVCX50-200/9,2	GTV118	CX 50-200/9,2	37,5	DN65	3"	8.563
GTVMN32-200C	GTV43	MN 32-200 C	16,5	2"	2 ½"	8.809	GTVCX50-200/11	GTV119	CX 50-200/11	45	DN65	3"	8.758
GTVMN32-200B	GTV44D	MN 32-200 B	22,5	2"	2 ½"	10.604	GTVCX50-200/15	GTV120	CX 50-200/15	60	DN65	3"	10.330
GTVMN32-200A	GTV42	MN 32-200 A	30	2"	2 ½"	12.237	GTVP5V-180T	GTV00	P5V-180/6T	6	1 ¼"	2"	5.903
GTVMN32-250C	GTV65	MN 32-250 C	37,5	2"	2 ½"	14.041	GTVP5V-200T	GTV23	P5V-200/7T	6	1 ¼"	2"	6.095
GTVMN32-250B	GTV66	MN 32-250 B	45	2"	2 ½"	16.047	GTVP5V-250T	GTV04	P5V-250/8T	7,5	1 ¼"	2"	6.280
GTVMN32-250A	GTV67	MN 32-250 A	60	2"	2 ½"	21.788	GTVP5V-300T	GTV06	P5V-300/10T	9	1 ¼"	2"	6.448
GTVMN40-160A	GTV62	MN 40-160 A	16,5	2 ½"	3"	9.762	GTVP7V-180T	GTV01	P7V-180/4T	6	1 ¼"	2"	5.784
GTVMN40-160AP	GTV68D	MN 40-160 AP	22,5	2 ½"	3"	10.215	GTVP7V-250T	GTV02	P7V-250/5T	7,5	1 ¼"	2"	5.979
GTVMN40-200A	GTV63	MN 40-200 A	30	2 ½"	3"	12.914	GTVP7V-300T	GTV05	P7V-300/6T	9	1 ¼"	2"	6.089
GTVMN40-200AP	GTV69	MN 40-200 AP	37,5	2 ½"	3"	15.819	GTVP7V-350T	GTV121	P7V-350/7T	10,5	1 ¼"	2"	6.842
GTVMN40-250C	GTV78	MN 40-250 C	37,5	2 ½"	3"	16.285	GTVP7V-400T	GTV08	P7V-400/8T	12	1 ¼"	2"	7.104
GTVMN40-250B	GTV79	MN 40-250 B	45	2 ½"	3"	16.486	GTVP7V-450T	GTV122	P7V-450/9T	13,5	1 ¼"	2"	7.735
GTVMN40-250A	GTV88	MN 40-250 A	60	2 ½"	3"	21.874	GTVP7V-550T	GTV12	P7V-550/10T	16,5	1 ¼"	2"	8.046
GTVMN50-160A	GTV32	MN 50-160 A	30	2 ½"	3"	13.241	GTVP9V-250T	GTV41	P9V-250/5T	7,5	1 ½"	2"	6.026
GTVMN50-200C	GTV46	MN 50-200 C	37,5	2 ½"	3"	16.233	GTVP9V-300T	GTV07	P9V-300/6T	9	1 ½"	2"	6.265
GTVMN50-200B	GTV47	MN 50-200 B	45	2 ½"	3"	16.620	GTVP9V-400T	GTV09	P9V-400/7T	12	1 ½"	2"	7.140
GTVMN50-200A	GTV54	MN 50-200 A	60	2 ½"	3"	22.035	GTVP9V-450T	GTV34	P9V-450/8T	13,5	1 ½"	2"	8.222
GTVMN50-250C	GTV89	MN 50-250 C	60	2 ½"	3"	22.364	GTVP9V-500T	GTV11	P9V-500/9T	13,5	1 ½"	2"	8.355
GTVMN50-250B	GTV90	MN 50-250 B	75	2 ½"	3"	24.557	GTVP9V-550T	GTV22	P9V-550/10T	16,5	1 ½"	2"	8.671
GTVMN50-250A	GTV45	MN 50-250 A	90	2 ½"	3"	27.051	GTVP18V-250T	GTV03	P18V-250/3T	7,5	2"	2 ½"	6.116
GTVMN65-160B	GTV100	MN 65-160 B	45	3"	4"	16.760	GTVP18V-400T	GTV10	P18V-400/4T	12	2"	2 ½"	7.132
GTVMN65-160A	GTV101	MN 65-160 A	60	3"	4"	22.146	GTVP18V-450T	GTV21	P18V-450/5T	13,5	2"	2 ½"	7.658
GTVMN65-200C	GTV102	MN 65-200 C	60	3"	4"	22.476	GTVP18V-550T	GTV13	P18V-550/6T	16,5	2"	2 ½"	7.914
GTVMN65-200B	GTV103	MN 65-200 B	75	3"	4"	24.652	GTVP18V-750T	GTV25D	P18V-750/8T	22,5	2"	2 ½"	9.892
GTVMN65-200A	GTV104	MN 65-200 A	90	3"	4"	27.144	GTVP18V-900T	GTV26	P18V-900/9T	30	2"	2 ½"	12.660
GTVMN65-250B	GTV105	MN 65-250 B	120	3"	4"	39.786	GTVP18LG-920T	GTV48	P18LG-920/10T	30	2"	2 ½"	15.301
GTVMN65-250A	GTV106	MN 65-250 A	150	3"	4"	43.201	GTVP18LG-1000T	GTV49	P18LG-1000/11T	30	2"	2 ½"	15.803

EQUIPOS DE PRESIÓN Y CONTRAINCENDIOS

**Equipos de presión sobre bancada con variador de velocidad**



**Modelos SERIE: TRIPLE VERTICAL (3 bombas)**

MODELO	CÓDIGO	BOMBA	GRUPO			PVP €	MODELO	CÓDIGO	BOMBA	GRUPO			PVP €
			CV	Asp.	imp.					CV	Asp.	imp.	
GTVP5SV-180T	GTV00X	P5SV-180/6T	6	1 1/4"	2"	6.895	GTVEV10/17	GTV38D	EV10/17	22,5	1 1/2"	2 1/2"	20.281
GTVP5SV-200T	GTV23X	P5SV-200/7T	6	1 1/4"	2"	7.508	GTVEV10/23	GTV39	EV10/23	30	1 1/2"	2 1/2"	24.437
GTVP5SV-250T	GTV04X	P5SV-250/8T	7,5	1 1/4"	2"	7.819	GTVEV15/3	GTV77	EV15/3	12	2"	3"	13.437
GTVP5SV-300T	GTV06X	P5SV-300/10T	9	1 1/4"	2"	8.201	GTVEV15/5	GTV70	EV15/5	16,5	2"	3"	15.334
GTVP7SV-180T	GTV01X	P7SV-180/4T	6	1 1/4"	2"	6.555	GTVEV15/7	GTV71D	EV15/7	22,5	2"	3"	19.569
GTVP7SV-250T	GTV02X	P7SV-250/5T	7,5	1 1/4"	2"	6.892	GTVEV15/9	GTV72	EV15/9	30	2"	3"	23.121
GTVP7SV-300T	GTV05X	P7SV-300/6T	9	1 1/4"	2"	7.143	GTVEV15/12	GTV73	EV15/12	45	2"	3"	30.164
GTVP7SV-350T	GTV121X	P7SV-350/7T	10,5	1 1/4"	2"	8.548	GTVEV15/14	GTV74	EV15/14	45	2"	3"	31.801
GTVP7SV-400T	GTV08X	P7SV-400/8T	12	1 1/4"	2"	8.923	GTVEV15/17	GTV75	EV15/17	60	2"	3"	38.527
GTVP7SV-450T	GTV122X	P7SV-450/9T	13,5	1 1/4"	2"	10.087	GTVEV20/3	GTV86	EV20/3	16,5	2"	3"	14.009
GTVP9SV-550T	GTV12X	P7SV-550/10T	16,5	1 1/4"	2"	10.499	GTVEV20/5	GTV80D	EV20/5	22,5	2"	3"	17.765
GTVP9SV-250T	GTV41X	P9SV-250/5T	7,5	1 1/2"	2"	7.057	GTVEV20/7	GTV81	EV20/7	30	2"	3"	21.822
GTVP9SV-300T	GTV07X	P9SV-300/6T	9	1 1/2"	2"	7.757	GTVEV20/9	GTV87	EV20/9	45	2"	3"	27.850
GTVP9SV-400T	GTV09X	P9SV-400/7T	12	1 1/2"	2"	9.009	GTVEV20/10	GTV82	EV20/10	45	2"	3"	28.627
GTVP9SV-450T	GTV34X	P9SV-450/8T	13,5	1 1/2"	2"	10.182	GTVEV20/12	GTV83	EV20/12	60	2"	3"	34.287
GTVP9SV-500T	GTV11X	P9SV-500/9T	13,5	1 1/2"	2"	10.478	GTVEV20/14	GTV84	EV20/14	60	2"	3"	35.967
GTVP9SV-550T	GTV22X	P9SV-550/10T	16,5	1 1/2"	2"	10.980	GTVEV20/17	GTV85	EV20/17	75	2"	3"	40.619
GTVP18SV-250T	GTV03X	P18SV-250/3T	7,5	2"	2 1/2"	7.250	GTVEV30/2-1a	GTV95	EV30/2-1aF	16,5	2 1/2"	4"	17.362
GTVP18SV-400T	GTV10X	P18SV-400/4T	12	2"	2 1/2"	8.692	GTVEV30/3-2a	GTV92D	EV30/3-2aF	22,5	2 1/2"	4"	20.844
GTVP18SV-450T	GTV21X	P18SV-450/5T	13,5	2"	2 1/2"	10.073	GTVEV30/4-2a	GTV93	EV30/4-2aF	30	2 1/2"	4"	24.593
GTVP18SV-550T	GTV13X	P18SV-550/6T	16,5	2"	2 1/2"	10.842	GTVEV30/5-1a	GTV94	EV30/5-1aF	45	2 1/2"	4"	31.352
GTVP18SV-750T	GTV25XD	P18SV-750/8T	22,5	2"	2 1/2"	13.964	GTVEV30/6	GTV96	EV30/6F	60	2 1/2"	4"	35.884
GTVP18SV-900T	GTV26X	P18SV-900/9T	30	2"	2 1/2"	16.444	GTVEV30/7-1a	GTV97	EV30/7-1aF	60	2 1/2"	4"	36.679
GTVKV50C12/8	GTV14	ME 4KV50C-12/8	12	2"	3"	10.613	GTVEV30/8	GTV98	EV30/8F	75	2 1/2"	4"	40.392
GTVKV50C12/10	GTV15	ME 5KV50C-12/10	16,5	2"	3"	11.554	GTVEV30/9	GTV99	EV30/9F	90	2 1/2"	4"	46.247
GTVKV50C12/13	GTV123D	ME 7KV50C-12/13	22,5	2"	3"	13.174	GTVEV45/2	GTV134	EV45/2F	30	3"	DN125	22.345
GTVKV50C18/6	GTV124	ME 4KV50C-18/6	12	2"	3"	10.295	GTVEV45/3	GTV135	EV45/3F	45	3"	DN125	27.912
GTVKV50C18/8	GTV16	ME 5KV50C-18/8	16,5	2"	3"	11.237	GTVEV45/4	GTV136	EV45/4F	60	3"	DN125	33.951
GTVKV50C18/11	GTV17D	ME 7KV50C-18/11	22,5	2"	3"	12.857	GTVEV45/5	GTV137	EV45/5F	75	3"	DN125	38.785
GTVKV50C18/14	GTV125	ME 10KV50C-18/14	30	2"	3"	15.560	GTVEV45/6	GTV138	EV45/6F	90	3"	DN125	44.839
GTVKV50C24/5	GTV126	ME 5KV50C-24/5	16,5	2"	3"	10.857	GTVEV65/2-1a	GTV139	EV65/2-1aF	45	4"	DN150	29.802
GTVKV50C24/8	GTV24D	ME 7KV50C-24/8	22,5	2"	3"	12.512	GTVEV65/2	GTV140	EV65/2F	45	4"	DN150	29.802
GTVKV50C24/10	GTV37	ME 10KV50C-24/10	30	2"	3"	15.079	GTVEV65/3-1a	GTV141	EV65/3-1aF	60	4"	DN150	35.325
GTVKV50T12/10	GTV127	ME 5KV50T-12/10	16,5	2"	3"	12.893	GTVEV65/3	GTV142	EV65/3F	75,0	4"	DN150	36.701
GTVKV50T12/13	GTV128D	ME 7KV50T-12/13	22,5	2"	3"	13.979	GTVEV65/4-2a	GTV143	EV65/4-2aF	75	4"	DN150	39.483
GTVKV50T18/8	GTV129	ME 5KV50T-18/8	16,5	2"	3"	12.633	GTVEV65/4	GTV144	EV65/4F	90	4"	DN150	44.842
GTVKV50T18/11	GTV130D	ME 7KV50T-18/11	22,5	2"	3"	13.723	GTVEV95/2-2a	GTV145	EV95/2-2aF	45,0	4"	DN150	30.595
GTVKV50T18/14	GTV131	ME 10KV50T-18/14	30	2"	3"	16.648	GTVEV95/2	GTV146	EV95/2F	60,0	4"	DN150	35.225
GTVKV50T24/5	GTV132	ME 5KV50T-24/5	16,5	2"	3"	12.075	GTVEV95/3-2a	GTV147	EV95/3-2aF	75	4"	DN150	39.266
GTVKV50T24/8	GTV133D	ME 7KV50T-24/8	22,5	2"	3"	13.258	GTVEV95/3	GTV148	EV95/3F	90	4"	DN150	44.443
GTVKV50T24/10	GTV40	ME 10KV50T-24/10	30	2"	3"	16.379	GTVEV95/4-2a	GTV149	EV95/4-2aF	120	4"	DN150	48.636
GTVEV3/13	GTV50	EV3/13	4,5	1"	2"	11.007	GTWS8/6	GTV150	VS 8-6	9	1 1/2"	2 1/2"	10.400
GTVEV3/17	GTV51	EV3/17	6	1"	2"	12.093	GTWS8/8	GTV151	VS 8-8	12	1 1/2"	2 1/2"	11.608
GTVEV3/21	GTV52	EV3/21	9	1"	2"	13.377	GTWS8/10	GTV29	VS 8-10	16,5	1 1/2"	2 1/2"	13.978
GTVEV3/25	GTV53	EV3/25	9	1"	2"	15.402	GTWS8/15	GTV152D	VS 8-15	22,5	1 1/2"	2 1/2"	17.272
GTVEV6/9	GTV55	EV6/9	4,5	1 1/4"	2"	10.243	GTWS16/4	GTV18	VS 16-4	16,5	2"	3"	15.219
GTVEV6/13	GTV56	EV6/13	6	1 1/4"	2"	11.790	GTWS16/6	GTV19D	VS 16-6	22,5	2"	3"	15.724
GTVEV6/19	GTV57	EV6/19	9	1 1/4"	2"	13.523	GTWS16/8	GTV20	VS 16-8	30	2"	3"	18.608
GTVEV6/20	GTV31	EV6/20	12	1 1/4"	2"	14.416	GTWS16/12	GTV153	VS 16-12	45	2"	3"	23.577
GTVEV6/25	GTV58	EV6/25	12	1 1/4"	2"	16.183	GTWS20/5	GTV154D	VS 20-5	22,5	2"	3"	17.439
GTVEV6/33	GTV59	EV6/33	16,5	1 1/4"	2"	19.462	GTWS20/7	GTV155	VS 20-7	30	2"	3"	20.853
GTVEV10/5	GTV27	EV10/5	6	1 1/2"	2 1/2"	11.377	GTWS20/10	GTV156	VS 20-10	45	2"	3"	24.116
GTVEV10/7	GTV28	EV10/7	9	1 1/2"	2 1/2"	12.520	GTWS32/3	GTV157D	VS 32-3	22,5	2 1/2"	4"	19.248
GTVEV10/9T	GTV35	EV10/9	12	1 1/2"	2 1/2"	13.770	GTWS32/4	GTV158	VS 32-4	30	2 1/2"	4"	21.795
GTVEV10/11	GTV76	EV10/11	16,5	1 1/2"	2 1/2"	15.007	GTWS32/5	GTV159	VS 32-5	45	2 1/2"	4"	24.927
GTVEV10/13	GTV36	EV10/13	16,5	1 1/2"	2 1/2"	15.877	GTWS32/6	GTV160	VS 32-6	45	2 1/2"	4"	25.492
GTVEV10/15	GTV33D	EV10/15	22,5	1 1/2"	2 1/2"	19.473	GTWS32/8	GTV161	VS 32-8	60	2 1/2"	4"	30.901

Para grupos cuádruples consultar.

## Grupos contraincendios UNE 23500-2012

### APLICACIONES

Estos equipos de bombeo automático están especialmente diseñados y contruidos para ofrecer la mejor solución para el suministro automático de agua a presión en una instalación de protección contra incendios bajo la normativa UNE 23500-2012

### CONSTRUCCIONES

- **CUE** - Grupos contra incendios con 1 bomba principal accionada por un motor eléctrico + bomba jockey.
  - **CUD** - Grupos contra incendios con 1 bomba principal accionada por un motor diesel + bomba jockey.
  - **CUED** - Grupos contra incendios con 1 bomba principal accionada por un motor eléctrico + 1 bomba principal accionada por un motor diesel + bomba jockey.
- Otras composiciones también disponibles bajo demanda.

### COMPOSICIÓN

- Bomba Jockey vertical
- Bomba Principal con rodete en bronce o acero inoxidable y eje en acero inoxidable
- Motor eléctrico y/o diesel
- Cuadro(s) de protección y control
- Colector de impulsión
- Bancada
- Conjunto presostatos y manómetro
- Valvulería: Válvulas de cierre, retención y seguridad según normativa
- Acumulador de membrana
- Medidor de caudal (Opcional)
- Depósito de cebado (Opcional)



Modelo m³/h - m	Bomba Principal ELECTRICA		Bomba Principal DIESEL		BOMBA JOCKEY		Ø Colector impulsión	ELECTRICA JOCKEY		DIESEL JOCKEY		ELECTRICA DIESEL JOCKEY	
	Tipo	CV	Tipo	CV	Tipo	CV		Mod.	PVP €	Mod.	PVP €	Mod.	PVP €
<b>CU 12-50</b>	Monobloc	5,5	--	--	Horizontal	2	DN50	<b>CUE 12-50</b>	CONSULTAR	--	--	--	--
<b>CU 12-60</b>	Vertical	5,5	--	--	Vertical	3	DN50	<b>CUE 12-60</b>	CONSULTAR	--	--	--	--
<b>CU 12-70</b>	Vertical	7,5	--	--	Vertical	3	DN50	<b>CUE 12-70</b>	CONSULTAR	--	--	--	--
<b>CU 12-80</b>	Vertical	7,5	--	--	Vertical	3	DN50	<b>CUE 12-80</b>	CONSULTAR	--	--	--	--
<b>CU 12-90</b>	Vertical	9,0	--	--	Vertical	3	DN50	<b>CUE 12-90</b>	CONSULTAR	--	--	--	--
<b>CU 12-50</b>	Din 24255	10	Din 24255	11	Vertical	2	DN65	--	--	<b>CUD 12-50</b>	CONSULTAR	<b>CUED 12-50</b>	CONSULTAR
<b>CU 12-60</b>	Din 24255	12,5	Din 24255	14	Vertical	3	DN65	--	--	<b>CUD 12-60</b>	CONSULTAR	<b>CUED 12-60</b>	CONSULTAR
<b>CU 12-70</b>	Din 24255	12,5	Din 24255	14	Vertical	3	DN65	--	--	<b>CUD 12-70</b>	CONSULTAR	<b>CUED 12-70</b>	CONSULTAR
<b>CU 12-80</b>	Din 24255	15	Din 24255	23	Vertical	3	DN65	--	--	<b>CUD 12-80</b>	CONSULTAR	<b>CUED 12-80</b>	CONSULTAR
<b>CU 12-90</b>	Din 24255	20	Din 24255	23	Vertical	3	DN65	--	--	<b>CUD 12-90</b>	CONSULTAR	<b>CUED 12-90</b>	CONSULTAR
<b>CU 24-51</b>	Din 24255	10	Din 24255	14	Vertical	2	DN65	<b>CUE 24-51</b>	CONSULTAR	<b>CUD 24-51</b>	CONSULTAR	<b>CUED 24-51</b>	CONSULTAR
<b>CU 24-60</b>	Din 24255	12,5	Din 24255	14	Vertical	3	DN65	<b>CUE 24-60</b>	CONSULTAR	<b>CUD 24-60</b>	CONSULTAR	<b>CUED 24-60</b>	CONSULTAR
<b>CU 24-72</b>	Din 24255	15	Din 24255	23	Vertical	3	DN65	<b>CUE 24-72</b>	CONSULTAR	<b>CUD 24-72</b>	CONSULTAR	<b>CUED 24-72</b>	CONSULTAR
<b>CU 24-85</b>	Din 24255	20	Din 24255	23	Vertical	3	DN65	<b>CUE 24-85</b>	CONSULTAR	<b>CUD 24-85</b>	CONSULTAR	<b>CUED 24-85</b>	CONSULTAR

## SERIE: CUE-CUD-CUED



### Grupos contraincendios UNE 23500-2012

Modelo m³/h - m	Bomba Principal ELECTRICA		Bomba Principal DIESEL		BOMBA JOC- KEY		Ø Colector impulsón	ELECTRICA JOCKEY		DIESEL JOCKEY		ELECTRICA DIESEL JOCKEY	
	Tipo	CV	Tipo	CV	Tipo	CV		Mod.	PVP €	Mod.	PVP €	Mod.	PVP €
<b>CU 36-56</b>	Din 24255	20	Din 24255	23	Vertical	2	DN80	<b>CUE 36-56</b>	CONSULTAR	<b>CUD 36-56</b>	CONSULTAR	<b>CUED 36-56</b>	CONSULTAR
<b>CU 36-70</b>	Din 24255	25	Din 24255	25	Vertical	3	DN80	<b>CUE 36-70</b>	CONSULTAR	<b>CUD 36-70</b>	CONSULTAR	<b>CUED 36-70</b>	CONSULTAR
<b>CU 36-75</b>	Din 24255	30	Din 24255	45	Vertical	3	DN80	<b>CUE 36-75</b>	CONSULTAR	<b>CUD 36-75</b>	CONSULTAR	<b>CUED 36-75</b>	CONSULTAR
<b>CU 36-85</b>	Din 24255	40	Din 24255	45	Vertical	3	DN80	<b>CUE 36-85</b>	CONSULTAR	<b>CUD 36-85</b>	CONSULTAR	<b>CUED 36-85</b>	CONSULTAR
<b>CU 48-53</b>	Din 24255	20	Din 24255	23	Vertical	2	DN80	<b>CUE 48-53</b>	CONSULTAR	<b>CUD 48-53</b>	CONSULTAR	<b>CUED 48-53</b>	CONSULTAR
<b>CU 48-66</b>	Din 24255	25	Din 24255	25	Vertical	3	DN80	<b>CUE 48-66</b>	CONSULTAR	<b>CUD 48-66</b>	CONSULTAR	<b>CUED 48-66</b>	CONSULTAR
<b>CU 48-72</b>	Din 24255	30	Din 24255	45	Vertical	3	DN80	<b>CUE 48-72</b>	CONSULTAR	<b>CUD 48-72</b>	CONSULTAR	<b>CUED 48-72</b>	CONSULTAR
<b>CU 48-84</b>	Din 24255	40	Din 24255	45	Vertical	3	DN80	<b>CUE 48-84</b>	CONSULTAR	<b>CUD 48-84</b>	CONSULTAR	<b>CUED 48-84</b>	CONSULTAR
<b>CU 60-50</b>	Din 24255	25	Din 24255	25	Vertical	2	DN100	<b>CUE 60-50</b>	CONSULTAR	<b>CUD 60-50</b>	CONSULTAR	<b>CUED 60-50</b>	CONSULTAR
<b>CU 60-56</b>	Din 24255	30	Din 24255	45	Vertical	2	DN100	<b>CUE 60-56</b>	CONSULTAR	<b>CUD 60-56</b>	CONSULTAR	<b>CUED 60-56</b>	CONSULTAR
<b>CU 60-78</b>	Din 24255	40	Din 24255	45	Vertical	3	DN100	<b>CUE 60-78</b>	CONSULTAR	<b>CUD 60-78</b>	CONSULTAR	<b>CUED 60-78</b>	CONSULTAR
<b>CU 60-88</b>	Din 24255	50	Din 24255	56	Vertical	3	DN100	<b>CUE 60-88</b>	CONSULTAR	<b>CUD 60-88</b>	CONSULTAR	<b>CUED 60-88</b>	CONSULTAR
<b>CU 72-55</b>	Din 24255	30	Din 24255	45	Vertical	2	DN100	<b>CUE 72-55</b>	CONSULTAR	<b>CUD 72-55</b>	CONSULTAR	<b>CUED 72-55</b>	CONSULTAR
<b>CU 72-75</b>	Din 24255	40	Din 24255	45	Vertical	3	DN100	<b>CUE 72-75</b>	CONSULTAR	<b>CUD 72-75</b>	CONSULTAR	<b>CUED 72-75</b>	CONSULTAR
<b>CU 72-96</b>	Din 24255	50	Din 24255	56	Vertical	3	DN100	<b>CUE 72-96</b>	CONSULTAR	<b>CUD 72-96</b>	CONSULTAR	<b>CUED 72-96</b>	CONSULTAR
<b>CU 84-55</b>	Din 24255	30	Din 24255	45	Vertical	2	DN100	<b>CUE 84-55</b>	CONSULTAR	<b>CUD 84-55</b>	CONSULTAR	<b>CUED 84-55</b>	CONSULTAR
<b>CU 84-73</b>	Din 24255	40	Din 24255	45	Vertical	3	DN100	<b>CUE 84-73</b>	CONSULTAR	<b>CUD 84-73</b>	CONSULTAR	<b>CUED 84-73</b>	CONSULTAR
<b>CU 84-84</b>	Din 24255	50	Din 24255	56	Vertical	3	DN100	<b>CUE 84-84</b>	CONSULTAR	<b>CUD 84-84</b>	CONSULTAR	<b>CUED 84-84</b>	CONSULTAR
<b>CU 96-53</b>	Din 24255	30	Din 24255	45	Vertical	2	DN100	<b>CUE 96-53</b>	CONSULTAR	<b>CUD 96-53</b>	CONSULTAR	<b>CUED 96-53</b>	CONSULTAR
<b>CU 96-69</b>	Din 24255	40	Din 24255	45	Vertical	3	DN100	<b>CUE 96-69</b>	CONSULTAR	<b>CUD 96-69</b>	CONSULTAR	<b>CUED 96-69</b>	CONSULTAR
<b>CU 96-80</b>	Din 24255	50	Din 24255	56	Vertical	3	DN100	<b>CUE 96-80</b>	CONSULTAR	<b>CUD 96-80</b>	CONSULTAR	<b>CUED 96-80</b>	CONSULTAR

Bajo demanda HIDROBEX puede ofertar grupos contraincendios bajo otras normativas

## SERIE: GC-U

### Depósito de cebado

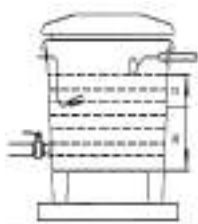

MODELO	Código	Capacidad depósito	Diámetro tubo cebado	Dimensiones (mm)	PVP €
<b>DC-120-1"</b>	201287	120	1"	Ø510 x 720	<b>360</b>
<b>DC-500-1"</b>	204493	500	1"	Ø750 x 1190	<b>680</b>
<b>DC-500-2"</b>	204564	500	2"	Ø750 x 1190	<b>810</b>

Se suministran con depósito de poliéster, con flotador silencioso, pasamuros, válvula de retención, válvula de bola e interruptor de nivel

**Grupos contraincendios UNE 23500-2021 Abastecimiento sencillo**

**APLICACIONES:**

Estos equipos de bombeo automático están especialmente diseñados y contruidos para ofrecer la mejor solución para el suministro automático de agua a presión en una instalación de protección contra incendios bajo la normativa UNE 23-500-2018 en modalidad de Abastecimiento sencillo. Para una instalación exclusivamente para BIEs.

**CONSTRUCCIONES:**

- **EUS** - Grupos contra incendios con 1 bomba principal accionada por un motor eléctrico + bomba jockey.
- **DUS** - Grupos contra incendios con 1 bomba principal accionada por un motor diesel + bomba jockey.
- **EDUS** - Grupos contra incendios con 1 bomba principal accionada por un motor eléctrico + 1 bomba principal accionada por un motor diesel + bomba jockey.

Otras composiciones también disponibles bajo demanda. **Para grupos con abastecimiento superior o doble consultar.**

**COMPOSICION:**

- Bomba Jockey vertical u horizontal.
- Bomba Principal vertical u horizontal monobloc o DIN 24255
- Motor eléctrico y/o diesel
- Cuadro(s) de protección y control
- Colector de impulsión
- Bancada
- Conjunto transductor, presostatos y manómetro
- Valvulería: Válvulas de cierre, retención y seguridad según normativa
- Acumulador de membrana
- Medidor de caudal (Opcional)
- Depósito de cebado (Opcional)



EQUIPOS DE PRESIÓN Y CONTRAINCENDIOS

Modelo	Bomba Principal ELÉCTRICA		Bomba Principal DIESEL		BOMBA JOCKEY		Ø Colector Impulsión	ELÉCTRICA JOCKEY		DIESEL JOCKEY		ELÉCTRICA DIESEL JOCKEY	
	Tipo	CV	Tipo	CV	Tipo	CV		Mod.	PVP €	Mod.	PVP €	Mod.	PVP €
<b>US 12-50</b>	Monobloc	5,5	Monobloc	11	Horizontal	2	2" / 2 1/2"	EUS 12-50	Consultar	DUS 12-50	Consultar	EDUS 12-50	Consultar
<b>US 12-60</b>	Vertical	5,5	Monobloc	11	Vertical	3	2" / 2 1/2"	EUS 12-60	Consultar	DUS 12-60	Consultar	EDUS 12-60	Consultar
<b>US 12-70</b>	Vertical	7,5	Monobloc	11	Vertical	3	2" / 2 1/2"	EUS 12-70	Consultar	DUS 12-70	Consultar	EDUS 12-70	Consultar
<b>US 12-80</b>	Vertical	7,5	Monobloc	14	Vertical	3	2" / 2 1/2"	EUS 12-80	Consultar	DUS 12-80	Consultar	EDUS 12-80	Consultar
<b>US 12-90</b>	Vertical	9,0	Monobloc	14	Vertical	3	2" / 2 1/2"	EUS 12-90	Consultar	DUS 12-90	Consultar	EDUS 12-90	Consultar



**Colector de pruebas con medidor de caudal**



El medidor proporcional de tubo más flotador, está compuesto por un medidor de metacrilato de lectura directa con escala en l/min, de un pequeño flotador en acero inoxidable y de un tramo de tubo embridado lateralmente con unas dimensiones mínimas de 10 DN antes del medidor y de 4 DN después de él. Su uso está exclusivamente reservado para montajes en horizontal. El medidor de caudal es capaz de medir valores de caudal de hasta 150% del nominal de la instalación contra incendios.

Presión máx. 16 bar y precisión +/- 10 %. Temperatura máx. 50º



EQUIPOS DE PRESIÓN Y CONTRAINCENDIOS

MODELO	CÓDIGO	NOMINAL	CAUDAL (m³/h)		BRIDA	TUBO	
			MÁXIMO	MÍNIMO			
MC-15	MC15	15	18	4,8	DN40	1 1/2"	400,00
MC-24	MC24	24	33,6	8,4	DN50	2"	430,00
MC-24N	MC24N	18	21,6	4,8	DN50	2"	435,00
MC-36	MC36	36	54	12	DN65	2 1/2"	505,00
MC-36N	MC36N	24	36	7,8	DN55	2 1/2"	510,00
MC-50	MC50	50	72	18	DN80	3"	590,00
MC-80	MC80	80	120	30	DN100	4"	700,00
MC-120	MC120	120	180	48	DN125	5"	885,00
MC-160	MC160	160	276	72	DN150	6"	1.030,00
MC-275	MC275	275	450	120	DN200	8"	1.490,00



SOLO MEDIDOR DE CAUDAL					
TIPO	CÓDIGO	PVP €	TIPO	CÓDIGO	PVP €
1 1/2"	201052	275,00	3"	200698	425,00
2"	200598	285,00	4"	200674	490,00
2"N	205339	290,00	5"	201730	550,00
2 1/2"	200941	295,00	6"	200907	605,00
2 1/2"N	205340	300,00	8"	201171	655,00

Todos los caudalímetros se entregan con abrazadera de fijación

NOTA: También disponibles para flujo ascendente/descendente

**Colector de pruebas con medidor de caudal**



El medidor de caudal es del tipo “caudal derivado con diafragma” y se instala intercalando el diafragma entre dos tramos de tubería de una dimensiones mínimas de 10 DN antes y después del medidor. El medidor de caudal deberá ser pedido ajustado a un caudal determinado. Se puede montar tanto en posición horizontal como vertical. El sentido del flujo puede ser ascendente o descendente. Presión máxima 16 bar y precisión ± 5%.



MODELO	CÓDIGO	CAUDALES ESTANDARIZADOS A FONDO DE ESCALA						BRIDA	TUBO	PVP €
		Caudales en (m³/h)								
PD-40	PD40	11	15	24	32			DN40	1 1/2"	735,00
PD-50	PD50	25	35	54	70			DN50	2"	820,00
PD-65	PD65	40	54	80	110			DN65	2 1/2"	895,00
PD-80	PD80	70	95	130	180			DN80	3"	1.010,00
PD-100	PD100	80	110	130	160	180	250	DN100	4"	1.135,00
PD-125	PD125	160	220	300	400			DN125	5"	1.330,00
PD-150	PD150	180	250	320	400	520	600	DN150	6"	1.560,00
PD-200	PD200	320	420	520	600	700	900	DN200	8"	2.250,00

(\*) La válvula de cierre es opcional.



NOTA: También disponible para flujo vertical.

SOLO MEDIDOR DE CAUDAL					
TIPO	CÓDIGO	PVP €	TIPO	CÓDIGO	PVP €
PD-40	201719-11	550,00	PD-100	201452-80	715,00
	201719-15			201452-110	
	201719-24			201452-130	
	201719-32			201452-160	
PD-50	201720-25	600,00	PD-125	201452-180	785,00
	201720-35			201452-250	
	201720-54			201722-160	
	201720-70			201722-220	
PD-65	201627-40	620,00	PD-150	201722-300	845,00
	201627-54			201722-400	
	201627-80			201451-180	
	201627-110			201451-250	
PD-80	201721-70	665,00	PD-200	201451-320	955,00
	201721-95			201451-400	
	201721-130			201451-520	
	201721-180			201451-600	
				201322-320	
				201322-420	
				201322-520	
				201322-600	
				201322-700	
				201322-900	

Código XXXXXX-FE, donde FE es el fondo de escala

**Colector de pruebas con medidor de caudal**



El medidor de caudal es del tipo “caudal derivado con diafragma” y se instala intercalando el diafragma entre dos tramos de tubería de unas dimensiones mínimas de 5 DN antes y después del medidor. El medidor de caudal deberá ser pedido ajustado a un caudal determinado. Se puede montar tanto en posición horizontal como vertical. El sentido del flujo puede ser ascendente o descendente. Flotador en AISI-316. Presión máxima 16 bar y precisión ffl 5%. Opcionalmente sobre pedido existen las versiones PN-25 y PN-40. Material constructivo Acero al carbono. Otros materiales como AISI-304, AISI-316 ó PVC disponibles bajo demanda

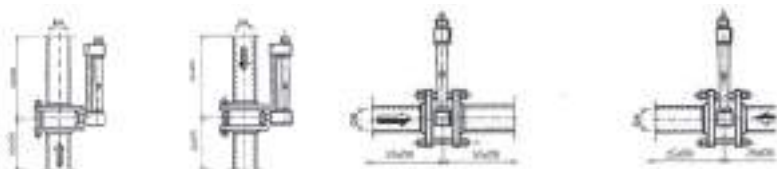
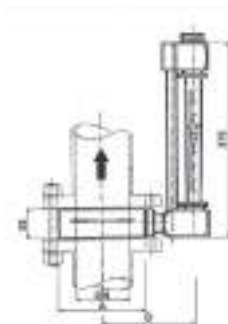

**CAUDALES ESTANDARIZADOS A FONDO DE ESCALA**

MODELO	CÓDIGO	Caudales en (m³/h)								A(mm)	B(mm)	BRIDA	TUBO	PVP €
<b>T-40</b>	T40	5	8	12	15	18	22	25		92	127	DN40	1 1/2"	<b>825,00</b>
<b>T-50</b>	T50	8	12	18	22	25	30	40	50	107	136	DN50	2"	<b>925,00</b>
<b>T-65</b>	T65	25	30	40	50	60	80			127	147	DN65	2 1/2"	<b>1.005,00</b>
<b>T-80</b>	T80	30	40	50	60	80	100	130		142	156	DN80	3"	<b>1.125,00</b>
<b>T-100</b>	T100	50	60	80	100	120	130	150	200	162	166	DN100	4"	<b>1.280,00</b>
<b>T-125</b>	T125	100	120	160	200	250	270	300		192	180	DN125	5"	<b>1.485,00</b>
<b>T-150</b>	T150	100	120	150	200	270	300	350	450	218	195	DN150	6"	<b>1.735,00</b>
<b>T-200</b>	T200	350	450	500	600	800				273	223	DN200	8"	<b>2.445,00</b>
<b>T-250</b>	T250	350	450	500	600	800	1000	1200	1500	328	281	DN250	10"	<b>3.285,00</b>
<b>T-300</b>	T300	500	600	800	1000	1200	1500			378	308	DN300	12"	<b>4.250,00</b>

EQUIPOS DE PRESIÓN Y CONTRAINCENDIOS

SOLO MEDIDOR DE CAUDAL	T-40		T-100		T-250					
	204588-5	<b>640,00</b>	204588-8	<b>T-100</b>	204596-50	<b>860,00</b>	204128-350	<b>T-250</b>	204128-450	<b>1.700,00</b>
	204588-12		204596-60		204128-500					
	204588-15		204596-80		204128-600					
204588-18	204596-100		204128-800							
204588-22	204596-120		204128-1000							
204588-25	204596-130		204128-1200							
204588-25	204596-150	204128-1500	204128-1500							
204589-8	<b>705,00</b>	204589-12	<b>T-125</b>	203413-100	<b>940,00</b>	204598-500	<b>T-300</b>	204598-600	<b>2.260,00</b>	
204589-18		203413-120		204598-800						
204589-22		203413-160		204598-1000						
204589-25		203413-200		204598-1200						
204589-30		203413-250		204598-1500						
204589-40		203413-270								
204589-50	203413-300									
204594-25	<b>730,00</b>	204594-30	<b>T-150</b>	202984-100	<b>1.020,00</b>	Código XXXXXX-FE, donde FE es el fondo de escala				
204594-40		202984-120								
204594-50		202984-150								
204594-60		202984-200								
204594-80		202984-270								
		202984-300								
204595-30	<b>780,00</b>	204595-40	<b>T-200</b>	204597-350	<b>1.150,00</b>					
204595-50		204597-450								
204595-60		204597-500								
204595-80		204597-600								
204595-100		204597-800								
204595-130										

**Reducciones excéntricas UNE 23500**



Código	Dnta	Dna	L (mm)	PVP €
204565	65	50	130	299,00
204566	80	50	160	308,00
204567	100	50	200	338,00
204568	80	65	160	342,00
204569	100	65	200	362,00
204571	100	80	200	374,00
204572	125	80	250	386,00
204573	125	100	250	392,00
204574	150	80	300	398,00
204575	150	100	300	418,00
204576	200	125	400	555,00
204577	200	150	400	562,00
204578	250	100	500	585,00
204579	250	125	500	612,00
204581	250	150	500	708,00
204582	250	200	500	732,00
204583	300	125	600	865,00
204584	300	150	600	890,00
204585	300	200	600	900,00

Todas las reducciones excentricas se entregaran ZINCADAS con toma de 1/4" macho para vacuómetro

## SERIE: PRESSURE WAVE / MAX

### Acumuladores hidroneumáticos de membrana fija



#### CARACTERÍSTICAS

- Acumulador sanitario con membrana fija no recambiable.
- Membrana en Butilo para uso alimentario con certificación FDA.
- Tanque de acero con baño de pintura epoxy de alta calidad.
- Camisa interna (en contacto con el agua) en polipropileno.
- Conexión de acero inoxidable.
- Homologación CE.
- No requiere mantenimiento.
- Aplicable tanto a instalaciones hidráulicas de agua fría como de calefacción de agua caliente.

#### FUNCIONAMIENTO

**Fluido:** Agua limpia

**Rango temperatura líquido:** -10°C a 90°C

**Presión de precarga:** 1,9 bars

#### Modelo: VERTICAL SIN PATAS

Modelo	Código	Capacidad (l)	Presión máx (bar)	Conexión Ø	Peso (Kg)	Medidas (cm)		PVP €
						Altura (A)	Diámetro (B)	
PWB 4LX	PWB4	4	10	1" M	1,7	25,8	16,2	89,70
PWB 8LX	PWB8	8	10	1" M	2,4	31,7	20,3	92,30
PWB 12LX	PWB12	12	10	1" M	3,1	36,50	23,0	101,30
PEB 24LX	PEW24	24	10	1" M	4,5	44,4	31,8	111,00
MXB 24LX	MXB24	24	16	1" M	6,0	44,7	29,0	477,30
UMB 24LX	UMB24	24	25	1" M	8,8	44,7	29,3	541,30

#### Modelo: HORIZONTAL CON PATAS

Modelo	Código	Capacidad (l)	Presión máx (bar)	Conexión Ø	Peso (Kg)	Medidas (cm)			PVP €
						Altura (B)	Largo (A)	Alt. conex.(C)	
PWB 20LH	PWB20H	20	10	1" M	5,0	28,9	43,9	15,1	135,00
PWB 60LH	PWB60H	60	10	1" M	11,4	41,4	52,8	21,3	350,40
PWB 80LH	PWB80H	80	10	1" M	16,1	41,4	72,4	21,3	437,80
PWB 100LH	PWB100H	100	10	1" M	19,2	48,2	72,4	21,4	585,60

#### Modelo: VERTICAL CON PATAS

Modelo	Código	Capacidad (l)	Presión máx (bar)	Conexión Ø	Peso (Kg)	Medidas (cm)			PVP €
						Altura (A)	Diámetro(B)	Alt. conex.(C)	
PWB 60LV	PWB60V	60	10	1" M	11,8	62,6	38,8	10,4	336,30
MXB 60LV	MXB60V	60	16	1" M	15,1	62,0	39,0	12,7	886,00
PWB 80LV	PWB80V	80	10	1" M	16,2	79,0	38,8	10,4	396,90
PWB 100LV	PWB100V	100	10	1" M	19,1	80,4	43,0	13,1	543,50
MXB 100LV	MXB100V	100	16	1" F	26,3	80,4	43,1	12,9	1.546,20
UMB 100LV	UMB100	100	25	1" F	36,8	81,3	43,5	12,9	1.767,70
PWB 150LV	PWB150V	150	10	1" M	31,4	107,4	43,0	14,6	770,90

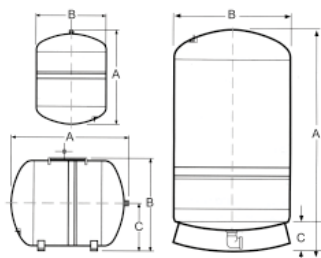



## SERIE: CHALLENGER

### Acumuladores hidroneumáticos de membrana fija



#### CARACTERÍSTICAS

- Acumulador sanitario con membrana fija no recambiable.
- DOBLE MEMBRANA.
- Membrana en Butilo para uso alimentario con certificación FDA.
- Tanque de acero con baño de pintura epoxy de alta calidad.
- Camisa interna (en contacto con el agua) en polipropileno.
- Conexión de acero inoxidable.
- Homologación CE.
- No requiere mantenimiento.
- Aplicable tanto a instalaciones hidráulicas de agua fría como de calefacción de agua caliente.

#### FUNCIONAMIENTO

**Fluido:** Agua limpia

**Rango temperatura líquido:** -10°C a 90°C

**Presión de precarga:** 2,6 bars

#### Modelo: VERTICAL CON PATAS

Modelo	Código	Capacidad (l)	Presión máx (bar)	Conexión Ø	Peso (Kg)	Medidas (mm)				PVP €
						Altura (A)	Diámetro (B)	(C)	(D)	
<b>GCB 200LV</b>	GC200	200	10	1 ¼" M	38	1041	534	57	446	<b>1.280,00</b>
<b>GCB 310LV</b>	GC310	310	10	1 ¼" M	53	1511	534	57	446	<b>1.818,00</b>
<b>GCB 450LV</b>	GC450	450	10	1 ¼" M	81	1539	660	57	542	<b>2.521,00</b>



1. Libre de fugas, anillo de sellado en tapa de válvula de aire
2. Acabado automotriz de pintura de poliuretano sobre una base epoxy
3. La tecnología de diafragma CAD-2 patentada
4. Conexión de agua de acero inoxidable
5. Diseño de doble diafragma elimina la condensación

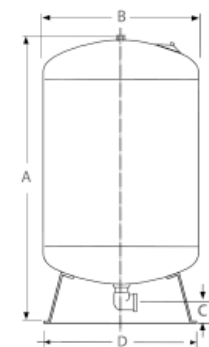

## SERIE: C2B

### Acumuladores hidroneumáticos de membrana fija en composite



#### CARACTERÍSTICAS

- Acumulador de membrana fija en COMPOSITE
- Tecnología de membrana CAD-2 patentada
- Construcción única en 3 piezas
- Membrana de butilo para uso alimentario 100% resistente al cloro.
- Conexión de plástico reforzada
- Tela de fibra de vidrio en rollo de gran duración, sellada con resina epoxy
- Base de polipropileno copolímero compacto
- Tubo de aire de latón de calidad, sellado mediante junta tórica
- Diseño reductor de la condensación
- Control de calidad en todas las fases de producción
- Gran ligereza, combinado con una gran robustez
- Sin necesidad de mantenimiento

#### FUNCIONAMIENTO

**Fluido:** Agua limpia

**Rango temperatura líquido:** -10°C a 50°C

**Presión de precarga:** 2,6 bars

#### Modelo: ESFÉRICO VERTICAL CON PATAS

Modelo	Código	Capacidad (l)	Presión máx (bar)	Conexión Ø	A (mm)	B (mm)	C (mm)	D (mm)	Peso (Kg)	Embalaje (mm)	PVP PVP €
<b>C2B-60LV</b>	C2B60	60	8,6	1" M	65	4,5	42	24	8,6	430x430x660	<b>677,00</b>
<b>C2B-80LV</b>	C2B80	80	8,6	1" M	85	4,5	42	24	10,9	430x430x880	<b>759,00</b>
<b>C2B-100LV</b>	C2B100	100	8,6	1" M	97	4,5	42	24	12,7	430x430x990	<b>992,00</b>
<b>C2B-130LV</b>	C2B130	130	8,6	1" M	123	4,5	42	24	15,2	430x430x1250	<b>1.139,00</b>
<b>C2B-200LV</b>	C2B200	200	8,6	1 ¼" M	110	5,7	54	30	20,2	555x555x1110	<b>1.518,00</b>
<b>C2B-250LV</b>	C2B250	250	8,6	1 ¼" M	130	5,7	54	30	25,0	555x555x1320	<b>1.720,00</b>
<b>C2B-300LV</b>	C2B300	300	8,6	1 ¼" M	164	5,7	54	30	28,1	555x555x1660	<b>1.923,00</b>
<b>C2B-350LV</b>	C2B350	350	8,6	1 ¼" M	145	5,7	61	34	33,1	625x625x1460	<b>2.256,00</b>
<b>C2B-450LV</b>	C2B450	450	8,6	1 ¼" M	183	5,7	61	34	36,2	625x625x1850	<b>3.055,00</b>

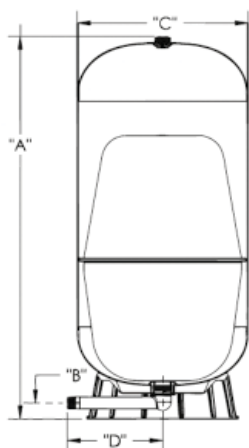

**NOTA:**

La presión de aire correcta que deben tener los acumuladores de membrana, montados en una instalación, es de 0,2 bar inferior a la presión de ataque de las bombas. Dicha presión debe ser revisada periódicamente.

**Acumuladores hidroneumáticos de membrana recambiable**



**CARACTERÍSTICAS**

Los calderines de membrana permiten acumular el agua bajo presión. Especialmente diseñados para grupos hidroneumáticos de presión, sustituyen a los convencionales agua-aire. Homologación CE. Membrana en goma EPDM, atóxica, uso alimentario y recambiable. Acabado con pintura al polvo tipo epoxi.

**FUNCIONAMIENTO**

**Fluido:** Agua limpia

**Rango temperatura líquido:** -10°C a 99°C

**Presión de precarga:** 1,5 bars (resto), 2,5 bars (DL), 4 bars (SF)

**Modelo: ESFÉRICO VERTICAL SIN PATAS**

Modelo	Código	Capacidad (l)	Presión máx (bar)	Conexión Ø	DE (mm)	L (mm)	H (mm)	Peso (kg)	Embalaje (mm)
AC-5	73796	5	8	¾" M	205	240	—	1,5	210x210x250
AS-25 CE	75026	24	8	1" M	360	365	—	5	360x360x380
AFV-24 CE	AFV24	24	16	1" M	270	470	—	5,5	280x280x470
AF-50	AF50	50	10	1" M	400	525	—	10	410x410x535

**Modelo: CILINDRICO HORIZONTAL CON PATAS Y SOPORTE**

Modelo	Código	Capacidad (l)	Presión máx (bar)	Conexión Ø 2	Conexión Ø 1	DE (mm)	L (mm)	H (mm)	Peso (kg)	Embalaje (mm)
AC-25 GPM CE	75025	24	8	1" M	—	270	470	290	4,5	280x300x470
AFH-50 CE	74556	50	10	1" M	—	400	515	425	14	410x530x440
AFH-100 CE	73800	100	10	1" M	½" H - ¾" M	500	720	585	25	510x730x600
AFH-200 CE	73801	200	10	1 ¼" M	½" H - ¾" M	600	970	665	50	610x980x680
AFH-300 CE	73802	300	10	1 ¼" M	½" H - ¾" M	650	1130	705	55	660x1140x720

**Modelo: VERTICAL CON PATAS**

Modelo	Código	Capacidad (l)	Presión máx (bar)	Conexión Ø 2	Conexión Ø 1	DE (mm)	L (mm)	H (mm)	Peso (kg)	Embalaje (mm)
AFV-50 CE	74555	50	10	1" M	—	400	—	600	14	410x410x610
AFV-100 CE	75033	100	10	1" M	½" H - ¾" M	500	—	805	25	510x510x830
AFV-100 CE16	75040	100	16	1" M	½" H - ¾" M	500	—	805	35	510x510x830
AFV-150 CE	73798	150	10	1" M	½" H - ¾" M	500	—	1030	30	510x510x1040
AFV-200 CE	75035	200	10	1 ¼" M	½" H - ¾" M	600	—	1065	50	610x610x1110
AFV-200 CE16	75042	200	16	1 ¼" M	½" H - ¾" M	600	—	1270	60	610x610x1110
AFV-300 CE	75036	300	10	1 ¼" M	½" H - ¾" M	650	—	1270	55	660x660x1290
AFV-500 CE	75037	500	10	1 ¼" M	½" H - ¾" M	775	—	1420	70	785x785x1440
SF-750*	201391	750	10	2" M	—	750	—	1950	110	750x750x1950
DL-1000CE*	75041	1000	10	2" M	—	800	—	2370	200	800x800x2300
SF-1000*	201392	1000	10	2" M	—	800	—	2180	165	800x800x2200

(\*) Estos modelos se entregan con manómetro

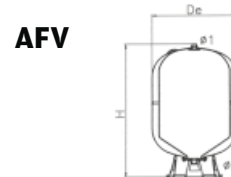
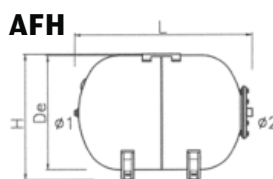
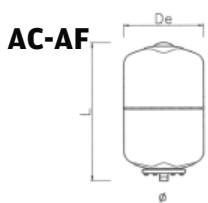
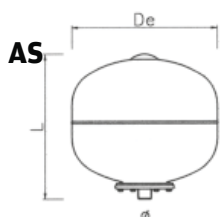

**Acumuladores hidroneumáticos de membrana recambiable**

**Modelo: ESFÉRICO VERTICAL SIN PATAS**

ACUMULADOR				CONTRABRIDA		MEMBRANA	
Modelo	Código	Capacidad (l)	PVP €	Código	PVP €	Código	PVP €
AC-5	73796	5	56,20	202457	16,90	74551	18,40
AS-25 CE	75026	24	66,90	200646	35,00	71434	19,50
AFV-24 CE	AFV24	24	213,10	201596	69,90	71434	19,50
AF-50	AF50	50	186,00	200646	35,00	74552	33,30

**Modelo: CILINDRICO HORIZONTAL CON PATAS Y SOPORTE**

ACUMULADOR				CONTRABRIDA		MEMBRANA	
Modelo	Código	Capacidad (l)	PVP €	Código	PVP €	Código	PVP €
AC-25 GPM CE	75025	24	90,70	200646	35,00	71434	19,50
AFH-50 CE	74556	50	224,70	200646	35,00	74552	33,30
AFH-100 CE	73800	100	453,40	200646	35,00	71435	80,40
AFH-200 CE	73801	200	813,70	(1)	--	71436	163,50
AFH-300 CE	73802	300	1.075,30	(1)	--	71437	202,10

**Modelo: VERTICAL CON PATAS**

ACUMULADOR				CONTRABRIDA		MEMBRANA	
Modelo	Código	Capacidad (l)	PVP €	Código	PVP €	Código	PVP €
AFV-50 CE	74555	50	217,00	200646	35,00	74552	33,30
AFV-100 CE	75033	100	450,50	200646	35,00	71435	80,40
AFV-100 CE16	75040	100	620,00	201596	69,90	71435	80,40
AFV-150 CE	73798	150	610,30	(1)	--	75044 <sup>(2)</sup>	114,80
AFV-200 CE	75035	200	762,60	(1)	--	71436	163,50
AFV-200 CE16	75042	200	1.085,00	202819	214,60	71436	163,50
AFV-300 CE	75036	300	968,70	(1)	--	71437	202,10
AFV-500 CE	75037	500	1.277,90	(1)	--	71438	326,10
SF-750	201391	750	2.806,00	--	--	201461	1.250,00
DL-1000 CE	75041	1000	4.241,00	202458	199,80	74554	645,00
SF-1000	201392	1000	4.733,00	--	--	201462	3.006,00

- (1) Contrabrida de 6 taladros 201076 **PVP € 86,80**  
 Contrabrida de 8 taladros 202818 **PVP € 89,20**
- (2) Modelo antiguos con contrabrida de 1 ¼" 71436 **PVP € 163,50**

Bajo demanda, es posible suministrar acumuladores hasta 10.000 litros. CONSULTENOS.  
 También disponible bajo demanda, versiones de 16 bar y de 25 bar.

**MUY IMPORTANTE:**

Antes de instalar, asegurarse de que el depósito está correctamente dimensionado. En caso de duda, consultar con nuestro departamento técnico. La instalación de este depósito debe hacerse siguiendo estas indicaciones:

**Instalación con presostato:**

- a- Si la diferencia entre la presión de arranque y la presión de paro es inferior a 1,5 bar, la presión de precarga del depósito deberá ser de 0,2 bar por debajo de la presión de arranque de la bomba.
- b- Si la diferencia entre la presión de arranque y la presión de paro es superior a 1,5 bar, la presión de precarga del depósito deberá ser 65% de la presión de paro de la bomba.

**Instalación con variador de frecuencia:**

La presión de precarga del depósito deberá ser 65% de la presión de trabajo de la bomba.

**Instalación con presión de red (sin bomba):**

La presión de precarga del depósito deberá ser la misma que la presión de trabajo.



201597 - VÁLVULA DE PRECARGA

**PVP € 2,10**

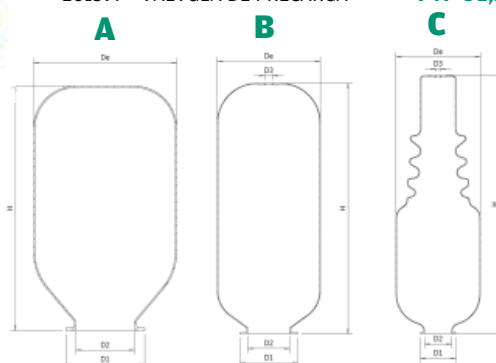

Código	Capacidad (l)	Tipo	De (mm)	D1 (mm)	D2 (mm)	D3 (mm)	H (mm)
74551	5	A	120	63	46	--	187
71434	24	A	200	110	80	--	260
74552	50	A	200	110	80	--	342
71435	80-100	B	240	110	80	27	670
75044	150	B	270	110	80	27	730
71436	150-200	B	340	195	140	27	850
71437	300	B	340	195	140	27	1000
71438	500	B	400	195	140	27	1230
74554	1000	C	470	200	150	25	1490

## SERIE: CHARGER

### Acumuladores hidroneumáticos de membrana recambiable



#### CARACTERÍSTICAS

Los tanques Global Water Solutions serie CHARGER son ideales para aplicaciones donde se requiere alta presión y altos volúmenes. Estas aplicaciones incluyen sistemas booster de presión de alto caudal o presión, sistemas hidroneumáticos de superficie y pozo profundo, irrigación, aplicaciones comerciales e industriales, para evitar golpe de ariete en aplicaciones de gran altura y edificios altos, como hoteles, hospitales o centros de negocios. Para sistemas con variadores de velocidad expansión térmica, y expansión por calefacción.

Homologación CE. Membrana en goma EPDM, atóxica, uso alimentario y recambiable. Acabado con pintura al polvo tipo epoxi.

Por tratarse de tanques de membrana reemplazable, se recomienda revisar la precarga cada 3 meses, y así maximizar su inversión. Están diseñados para satisfacer sus necesidades por muchos años.

#### FUNCIONAMIENTO

**Fluido:** Agua limpia

**Rango temperatura líquido:** -5°C a 90°C

**Presión de precarga:** 4 bar

#### Modelo: ESFÉRICO VERTICAL SIN PATAS

Modelo	Código	Capacidad (l)	Presión máx (bar)	Conexión ø	A (mm)	B (mm)	Peso (kg)	PVP €
CRB-8LX	202708	8	10	1" M	220	320	2,8	68,20
CRB-24LX	202700	24	10	1" M	280	470	4	71,30
CMB-24LX	202705	24	16	1" M	280	470	4,5	179,60
CRB-50LX	204374	50	10	1" M	400	525	10	157,50

MEMBRANA	
Código	PVP €
202779	23,40
202780	28,00
202780	28,00
202782	75,10

#### Modelo: CILINDRICO HORIZONTAL CON PATAS Y SOPORTE

Modelo	Código	Capacidad (l)	Presión máx (bar)	Conexión ø	A (mm)	B (mm)	Peso (kg)	PVP €
CRB-24LH	202710	24	10	1" M	470	340	4	107,80
CRB-50LH	202715	50	10	1" M	620	420	10,5	187,70
CRB-100LH	202720	100	10	1" M	800	510	18	368,80

MEMBRANA	
Código	PVP €
202780	28,00
202782	75,10
202952	170,40

#### Modelo: VERTICAL CON PATAS

Modelo	Código	Capacidad (l)	Presión máx (bar)	Conexión ø	A (mm)	B (mm)	Peso (kg)	PVP €
CRB-50LV	202725	50	10	1" M	380	750	11	157,50
CRB-100LV(*)	202730	100	10	1" M	460	990	18	368,80
CRB-150LV(*)	202735	150	10	1" M	500	1100	29	552,30
CRB-200LV(*)	202740	200	10	1 ¼" M	590	1100	38	759,40
CRB-300LV(*)	202745	300	10	1 ¼" M	640	1230	45	835,40
CRB-500LV(*)	202750	500	10	1 ¼" M	750	1550	75	1.315,60

MEMBRANA	
Código	PVP €
202782	75,10
202952	170,40
202985	265,40
202784	344,50
202785	389,50
202786	635,40

(\*) Manómetro incorporado para facilitar el control de presión. Con toma ½" H - ¾" M para presostato.

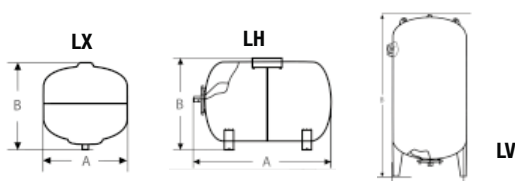



**Acumuladores hidroneumáticos galvanizados sin membrana**



**CARACTERÍSTICAS**

Construidos en chapa de acero y con tratamiento galvanizado en caliente, con tomas para todos los accesorios requeridos para su perfecta instalación. Homologación CE.

**FUNCIONAMIENTO**

**Fluido:** Agua limpia

**Rango temperatura líquido:** -10°C a 50°C

**Modelo: ESFÉRICO VERTICAL CON PATAS**

Modelo	Código	Capacidad (l)	Presión máx (bar)	Ø (mm)	H (mm)	Ø g (mm)	DN1	DN2	DN4	DN7	DN8	DN11	DN15	PVP €
ACM-300	ACM300	300	10	650	1220	485	1"	--	--	--	--	--	--	875
ACZ-200-8	ACZ208	200	8	500	1345	485	1 ½"	1 ½"	1 ¼"	1/2"	1 ½"	1 ¼"	1/2"	997
ACZ-200-12	ACZ212	200	12	500	1345	485	1 ½"	1 ½"	1 ¼"	1/2"	1 ½"	1 ¼"	1/2"	1.450
ACZ-300-8	ACZ308	300	8	550	1490	485	2"	2"	1 ¼"	1/2"	1 ½"	1 ¼"	1/2"	1.190
ACZ-300-12	ACZ312	300	12	550	1490	485	2"	2"	1 ¼"	1/2"	1 ½"	1 ¼"	1/2"	1.790
ACZ-500-8	ACZ508	500	8	650	1800	485	2"	2"	1 ¼"	1/2"	1 ½"	1 ¼"	1/2"	1.722
ACZ-500-12	ACZ512	500	12	650	1800	485	2"	2"	1 ¼"	1/2"	1 ½"	1 ¼"	1/2"	2.595
ACZ-750-8	ACZ758	750	8	750	2055	--	2"	2"	1 ½"	1/2"	1 ½"	1/2"	1/2"	2.674
ACZ-750-12	ACZ7512	750	12	750	2055	--	2"	2"	1 ½"	1/2"	1 ½"	1/2"	1/2"	3.875
ACZ-1000-8	ACZ1008	1000	8	800	2370	--	2"	2"	1 ½"	1/2"	1 ½"	1/2"	1/2"	3.150
ACZ-1000-12	ACZ1012	1000	12	800	2370	--	2"	2"	1 ½"	1/2"	1 ½"	1/2"	1/2"	6.005
ACZ-1500-8	ACZ1508	1500	8	950	2425	--	2"	2"	2"	1/2"	1 ½"	2"	1/2"	5.031
ACZ-1500-12	ACZ1512	1500	12	950	2425	--	2"	2"	2"	1/2"	1 ½"	2"	1/2"	6.572
ACZ-2000-8	ACZ2008	2000	8	1100	2445	--	2"	2"	2"	1/2"	1 ½"	2"	1/2"	7.705
ACZ-2000-12	ACZ2012	2000	12	1100	2445	--	2"	2"	2"	1/2"	1 ½"	2"	1/2"	9.065

Modelo ACM: EXISTENCIA LIMITADA

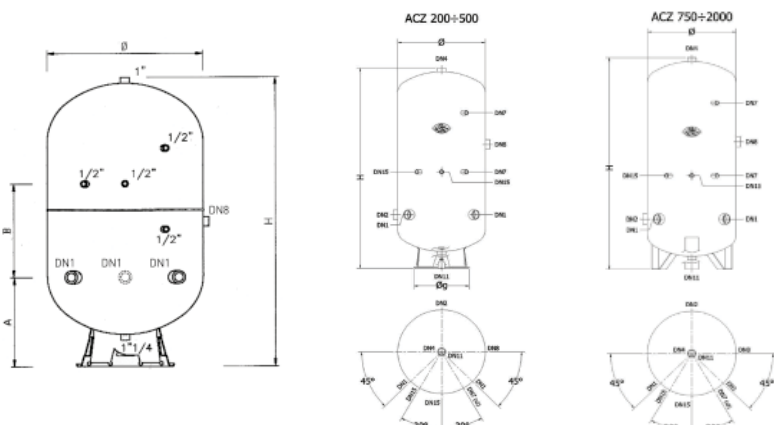

Para otras capacidades y presiones, hasta 10.000 l y 16 bar, CONSULTAR. También disponibles en Acero inoxidable DUPLEX 2205

## SERIE: SDS

### Depósitos para aguas residuales

#### CARACTERÍSTICAS



- Depósito de polietileno de baja densidad (PEBD)
- Enterrable
- Con tapa(s) de registro
- Dos modelos disponibles
- Cuatro/cinco entradas para descarga o ventilación con diámetro de 60 y 100 mm

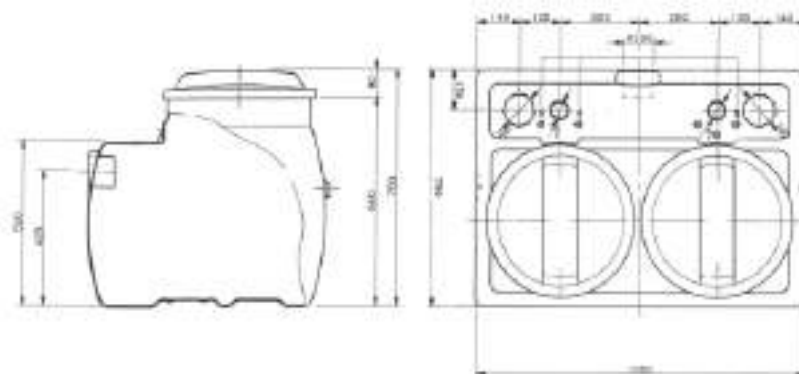
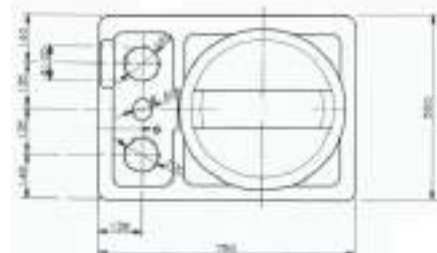

Modelo	Código	Capacidad (l)	Altura (mm)	Fondo (mm)	Anchura (mm)	Ø Boca (mm)	Peso (Kg)	PVP €
SDS-230	201764	230	750	750	550	400x1	14	334,50
SDS-450	201765	450	750	750	1050	400x2	22	597,00

## SERIE: E

### Filtros

#### Carcasas Filtros



MODELO	CÓDIGO	BOCAS	PVP €
FILTRO 5"	73844	1"	<b>30,50</b>
FILTRO 10"	73833	1"	<b>32,70</b>



LLAVE PARA FILTRO	PVP €
202128	<b>6,40</b>



KIT JUNTA INTERNA FILTRO	PVP €
203714	<b>2,45</b>

#### CARACTERÍSTICAS

El recipiente transparente atóxico permite que el usuario controle el grado de atascamiento del filtro y lo sustituya cuando sea necesario. Rácores y purga superior en latón.

**Presión máxima:** 8 bar

**Caudal máximo:** 2500 l/h

Modelo **N**



SOPORTE PARA FILTRO	MODELO	PVP €
202343N	N	<b>7,50</b>
202343	A	<b>7,50</b>

Modelo **A**

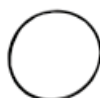

JUNTA FILTROS	PVP €
202801	<b>2,85</b>

#### Cartuchos para filtración



MODELO	CÓDIGO	Filtración (micras)	PVP €
5" E-CF-5	73834	25	<b>4,50</b>
10" E-CF-10	73835	25	<b>5,25</b>

#### CARACTERÍSTICAS

Cartucho de polipropileno bobinado con filtración nominal de 25 micras. Particularmente idóneo para agua que presente partículas en suspensión, como arena, óxido, etc. Indicado en la entrada de bombas, frigoríficos industriales y ablandadores.



MODELO	CÓDIGO	Filtración (micras)	PVP €
5" E-CRL-5	73836	60	<b>10,00</b>
10" E-CRL-10	73837	60	<b>12,60</b>

#### CARACTERÍSTICAS

Cartucho en red de nylon lavable con filtración nominal de 60 micras. Particularmente idóneo para agua que presente partículas en suspensión, como arena, óxido, etc. Indicado en la entrada de bombas



MODELO	CÓDIGO	PVP €
5" E-CAFA-5	73840	<b>13,65</b>
10" E-CAFA-10	73841	<b>16,85</b>

#### CARACTERÍSTICAS

Cartucho de carbón activo. Particularmente idóneo para agua que presente partículas en suspensión, como arena. El carbón vegetal activado depura y decolora el agua (eliminación de sabores y olores).



MODELO	CÓDIGO	PVP €
10" E-CP-10	73842	<b>26,75</b>
5" E-CP-5	204415	<b>14,95</b>

#### CARACTERÍSTICAS

Cartucho de polifosfatos, cuya misión es la de evitar las incrustaciones o corrosiones de las tuberías. Indicadas para lavadoras, lavavajillas y calentadores.

## SERIE: NOVO

### Descalcificador

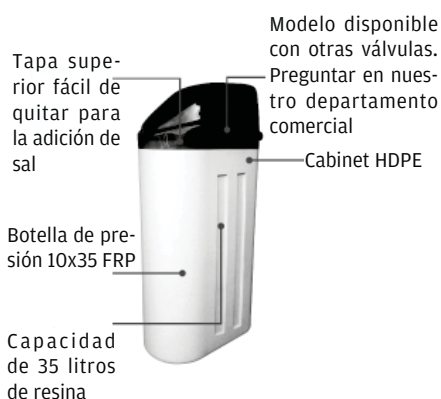
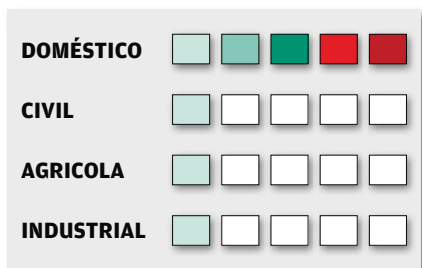

### APLICACIONES

Descalcificación de agua para uso doméstico

### CARACTERÍSTICAS



Resina monosfera que aumenta el rendimiento



Válvulas con discos cerámicos sin desgaste



By-Pass con válvula reguladora de dureza



Botella certificada por NSF



Válvula de acero inoxidable AISI-316 antiretorno



Resina de alto rendimiento

### REGENERACION

Este ciclo se produce cuando se hace pasar salmuera o regenerante a través del lecho de resinas, produciéndose el intercambio de los iones de Calcio y Magnesio por los de Sodio. Éste proceso será más o menos eficiente en función de la regeneración elegida.

En el caso de nuestros equipos de bajo consumo, el tipo de regeneración es "CONTRACORRIENTE", de modo que la circulación del fluido durante el ciclo de regeneración se produce desde la parte baja de las resinas "las menos saturadas", hacia la zona superior de las mismas, de modo que el periodo de intercambio de los iones de Calcio y Magnesio por los de Sodio, se efectúa de modo más eficiente y rápido.

### FUNCIONAMIENTO

Para el correcto funcionamiento de un descalcificador NOVO es necesario:

- Red de agua: Comprobar que la presión es como mínimo 2,5 Bar y máximo 6 Bar.
- Red eléctrica: Monofásico 230V - 50 Hz.
- Desagüe

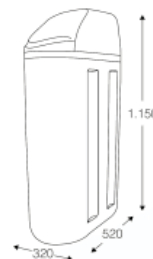

Modelo	Código	Resina Litros	Conexión	Peso (Kg)	Caudal máx (m³/h) Válvula	Rendimiento °Hf x m3	Consumo sal por reg. Kg	Contracorriente	PVP €
NOVO35 TM69	6093	35	¾"	46,2	1,75	210	3,5	SI	1.170,00

**Controlador de bombas con variador de velocidad - grupos monofásicos**



**DESCRIPCIÓN**

- El cuadro INDRIVE es un aparato compacto para el control de una bomba monofásica mediante un sistema **INVERTER** (variador de frecuencia) que regula la velocidad de la bomba para mantener constante y fija la presión óptima en la instalación, independientemente del caudal que se está suministrando.
- Destaca su facilidad de configuración y montaje, ya que, una vez conectado el dispositivo a la red eléctrica, únicamente es necesario seleccionar la presión de consigna.

**CARACTERÍSTICAS**

- Conexiones entrada/salida 1" macho.
- Variador de frecuencia para la gestión de la bomba.
- Sistema de control y protección de la bomba contra sobreesfuerzos.
- Sistema de protección contra el funcionamiento en seco de la bomba por falta de agua.
- El cuadro realiza hasta 3 intentos a diferentes intervalos cuando la bomba se detiene por falta de agua.
- Transductor de presión interno con indicador digital.
- Sensor de intensidad de corriente.
- Control de temperatura.
- Panel de control y display numérico de 3 dígitos.
- Protecciones contra tensión de alimentación anómala y cortocircuito entre fases de salida del sistema.
- Posibilidad de introducir un tiempo de demora antes del nuevo arranque después de finalizar un suministro de agua.
- Se recomienda el montaje siempre de una válvula antirretorno.
- El cuadro se entrega con cables montados.

Modelo	<b>INDRIVE</b>
Código	<b>204800</b>
Tensión alimentación cuadro	1 x 230V
Frecuencia	50/60 Hz
Tensión salida para bomba	1 x 230V
Potencia máxima	1,1 kW
Máximo amperaje bomba	10 A
Protección	IPX5
Rango de presión de consigna	0,5 - 8 bar
Presión máxima	10 bar
Caudal mínimo	1 l/min
Caudal máximo	15.000 l/h
Temperatura máxima agua	50°C
Temperatura ambiente máxima	45°C
Conexiones entrada y salida	Macho 1"
<b>PVP €</b>	<b>299,00</b>

Para grupos de presión montados con cuadro INDRIVE. Consulte páginas 286.



## SERIE: ECODRIVE

### Controlador de bombas con variador de velocidad - grupos monofásicos



#### DESCRIPCIÓN

- El cuadro ECODRIVE es un aparato compacto para el control de una bomba monofásica mediante un sistema **INVERTER** (variador de frecuencia) que regula la velocidad de la bomba para mantener constante y fija la presión óptima en la instalación, independientemente del caudal que se está suministrando.
- Destaca su facilidad de configuración y montaje, ya que, una vez conectado el dispositivo a la red eléctrica, únicamente es necesario seleccionar la presión de consigna.

#### CARACTERÍSTICAS

- Conexiones entrada/salida 1" macho.
- Variador de frecuencia para la gestión de la bomba.
- Sistema de control y protección de la bomba contra sobreintensidades.
- Sistema de protección contra el funcionamiento en seco de la bomba por falta de agua.
- Función **ART**: Cuando el dispositivo se encuentra parado por la intervención del sistema de protección por falta de agua, el sistema con una periodicidad programada intenta conectar el grupo por si se ha restablecido la alimentación del agua.
- Sistema de rearme automático después de una interrupción de la corriente eléctrica. El sistema se activa en el mismo estado que tenía antes de la interrupción manteniendo los parámetros de configuración
- Transductor de presión interno con indicador digital.
- Sensor de intensidad de corriente con lectura instantánea digital.
- Panel de control y display numérico de 2 dígitos.
- Registro de control operacional. Información en pantalla de: horas de trabajo, contador de arranques, contador de conexiones a la red eléctrica.
- Registro de alarmas. Información en pantalla del número y tipo de alarmas generadas en el dispositivo desde su puesta en marcha.
- Posibilidad de intervención sobre el PID
- Protecciones contra tensión de alimentación anómala y cortocircuito entre fases de salida del sistema
- Se recomienda el montaje siempre de una válvula antiretorno

Modelo	<b>ECODRIVE</b>
Código	<b>204131</b>
Tensión alimentación cuadro	1 x 230V
Frecuencia	50/60 Hz
Tensión salida para bomba	1 x 230V
Max. Amperaje bomba principal	7,5 Amp
Pico máximo de corriente	20% 10"
Protección	IP55
Rango de presión de consigna	0,5 - 8 bar
Caudal máximo	15.000 l/h
Temperatura máxima agua	40°C
Temperatura ambiente máxima	50 °C
Conexiones entrada y salida	Macho 1"
<b>PVP €</b>	<b>425,00</b>

Para grupos de presión montados con cuadro ECODRIVE. Consulte páginas 287.

## SERIE: SPEEDMATIC-EASY MASTER

### Controlador de bombas con variador de velocidad - grupos monofásicos



#### DESCRIPCIÓN

- El cuadro SPEEDMATIC EASY-09 es un aparato compacto para el control de una bomba monofásica mediante un sistema INVERTER (variador de frecuencia) que regula la velocidad de la bomba para mantener constante y fija la presión óptima en la instalación, independientemente del caudal que se está suministrando.
- Pueden ser montados de forma individual (una electrobomba) o en grupos de 2 electrobombas comunicados en régimen MASTER-SLAVE y orden de intervención alternado.
- Destaca su facilidad de configuración y montaje, ya que una vez conectado el dispositivo a la red eléctrica, únicamente es necesario seleccionar la presión de consigna.

#### CARACTERÍSTICAS

- Conexiones entrada/salida 1 ¼" macho.
- Variador de frecuencia para la gestión de la bomba.
- Sistema de control y protección de las bombas contra sobreintensidades.
- Sistema de protección contra el funcionamiento en seco de la bomba por falta de agua.
- Función **ART**: Cuando el dispositivo se encuentra parado por la intervención del sistema de protección por falta de agua, el sistema con una periodicidad programada intenta conectar el grupo por si se ha restablecido la alimentación del agua.
- Sistema de rearme automático después de una interrupción de la corriente eléctrica. El sistema se activa en el mismo estado que tenía antes de la interrupción manteniendo los parámetros de configuración
- Transductor de presión interno con indicación digital.
- Sensor de flujo interno.
- Panel de control y display numérico de 2 dígitos.
- Posibilidad de ser montado en grupo junto a otro dispositivo idéntico operando en régimen MASTER-SLAVE: el grupo estará constituido por un dispositivo configurado como MASTER responsable del control y los dispositivos esclavos. El sistema de funcionamiento es alternado, el dispositivo configurado como maestro es el responsable del control pero ello no implica que sea el primero en ponerse en marcha cuando hay demanda en la red.
- Sensor de intensidad de corriente con lectura instantánea digital
- Registro de control operacional. Información en pantalla de : horas de trabajo, contador de arranques.
- Registro de alarmas. Información en pantalla del número y tipo de alarmas generadas en el dispositivo desde su puesta en marcha.
- El cuadro se entrega con el kit cable de conexión eléctrica montados.

Modelo	EASY-09	EASY-12	EASY-10T
Código	202063	202811	202810
Tensión alimentación cuadro	1 x 230V	1 x 230V	1 x 230V
Frecuencia	50/60 Hz	50/60 Hz	50/60 Hz
Tensión salida para bomba	1 x 230V	1 x 230V	3 x 230V
Max. Amperaje bomba principal	9 Amp	12 Amp	10 Amp
Protección	IP55	IP55	IP55
Presión máxima de utilización	10 bar	10 bar	10 bar
Rango de presión de consigna	0,5 - 8 bar	0,5 - 8 bar	0,5 - 8 bar
Caudal máximo	10.000 l/h	10.000 l/h	10.000 l/h
Temperatura máxima agua	40°C	40°C	40°C
Temperatura ambiente máxima	50 °C	50 °C	50 °C
Conexiones entrada y salida	Macho 1 1/4"	Macho 1 1/4"	Macho 1 1/4"
<b>PVP €</b>	<b>485,00</b>	<b>545,00</b>	<b>573,00</b>

Para grupos de presión montados con cuadro SPEEDMATIC EASY. Consulte página 287.

## SERIE: SPEEDMATIC

### Controlador de bombas con variador de velocidad



#### DESCRIPCIÓN

- El cuadro SPEEDMATIC es un aparato compacto para el control de grupos de presión de hasta 2 bombas mediante un sistema **INVERTER** (variador de frecuencia) para el control de la bomba principal regulando su velocidad para mantener constante y fija la presión óptima en la instalación.
- En los modelos de 2 bombas, las bombas auxiliares están gestionadas mediante relés de potencia.

#### CARACTERÍSTICAS

- Conexiones entrada/salida 1 ¼" macho.
- Variador de frecuencia para la gestión de la bomba principal.
- Relés de potencia para la gestión de las bombas auxiliares (modelo 2010 y 3010).
- Sistema de control y protección de las bombas contra sobreintensidades.
- Sistema de protección contra el funcionamiento de las bombas en seco por falta de agua.
- Función **ART**: Cuando el dispositivo se encuentra parado por la intervención del sistema de protección por falta de agua, el sistema con una periodicidad programada intenta conectar el grupo por si se ha restablecido la alimentación del agua.
- Función **EW**: Cuando el sistema detecta fallo grave en cualquiera de las bombas, excluye la bomba afectada, recalcula parámetros y permite seguir trabajando al grupo en la mejores condiciones posibles.
- Sistema de rearme automático después de una interrupción de la corriente eléctrica.
- Transductor de presión interno.
- Panel de mandos con pantalla de LCD
- Función **APP**: Sistema de análisis periódico de la elasticidad de la red hidráulica, permitiendo funcionar al SPEEDMATIC con o sin vaso de expansión hidroneumático y sin necesidad de modificar parámetros internos del dispositivo. Aunque se recomienda siempre el montaje de dicho acumulador.
- Sistema anti-hielo. Al detectarse temperaturas inferiores a 5°C, se activará periódicamente la recirculación de agua.
- El cuadro se entrega con el kit cable de conexión eléctrica montados.

Modelo	<b>SPEEDMATIC 2010</b>
Código	<b>201360</b>
Tensión alimentación cuadro	3 x 400V
Frecuencia	50/60 Hz
Tensión salida para bomba principal	3 x 230V
Tensión salida para bomba aux. 2	3 x 400V
Tensión salida para bomba aux. 3	--
Max. Amperaje bomba principal	10 Amp
Max. Amperaje bomba aux. 1	5 Amp
Max. Amperaje bomba aux. 2	--
Protección	IP55
Presión máxima de utilización	16 bar
Rango de utilización	0,5 - 12 bar
Caudal máximo	15.000 l/h
Temperatura máxima agua	40°C
Temperatura ambiente máxima	50 °C
Conexiones entrada salida	Macho 1 1/4"
<b>PVP €</b>	<b>960,00</b>

## SERIE: SPEEDMATIC MASTER

**Controlador de bombas con variador de velocidad con posibilidad de comunicación a otros dispositivos idénticos hasta un máximo de 4 electrobombas**



### DESCRIPCIÓN

- El cuadro SPEEDMATIC MASTER es un aparato compacto para el control de electrobombas mediante un sistema INVERTER (variador de frecuencia). Puede ser montado de forma individual o en grupos de 2, 3 ó 4 electrobombas comunicadas en régimen MASTER-SLAVE y orden de intervención alternado.
- Para dos dispositivos la comunicación es directa mediante cable. Para grupos de 3 ó 4 electrobombas es necesaria la central de comunicación speedcenter.

**SPEEDCENTER** Código 203831 **PVP€ 40,00**

### CARACTERÍSTICAS

- Variador de frecuencia para la gestión de la electrobomba.
- Función **ART**: Cuando el dispositivo se encuentra parado por la intervención del sistema de protección por falta de agua, el sistema con una periodicidad programada intenta conectar el grupo por si se ha restablecido la alimentación del agua.
- Sistema de rearme automático después de una interrupción accidental de la corriente eléctrica. El sistema de activa manteniendo los parámetros de configuración.
- Sistema de control y protección de electrobombas contra sobretensiones.
- Sistema de protección contra el funcionamiento de las electrobombas en seco por falta de agua.
- Conexiones para detección de nivel mínimo de agua en depósito de aspiración. Su uso es opcional. Esta opción es independiente del sistema de seguridad contra funcionamiento en seco.
- Transductor de presión interno con indicador digital.
- Sensor de intensidad de corriente con lectura instantánea digital.
- Sensor de flujo interno.
- Panel de mandos y señalización con pantalla de LCD.
- Función **APP**: Sistema de análisis periódico de la elasticidad de la red hidráulica, permitiendo funcionar al SPEEDMATIC MASTER con o sin vaso de expansión hidroneumático y sin necesidad de modificar parámetros internos del dispositivo. Aunque se recomienda siempre el montaje de dicho acumulador.
- Registro de control operacional. Información en pantalla de: horas de trabajo, contador de arranques, contador de conexiones a la red eléctrica.
- Registro de alarmas. Información en pantalla de número y tipo de alarmas generadas en el dispositivo desde su puesta en marcha.
- Función **AIS**. Al detectarse temperaturas inferiores a 5°C se activará la recirculación periódica del agua de la red hidráulica evitando su congelación.
- Protección contra tensión de alimentación anómalo y cortocircuito entre fases de salida del sistema.
- El cuadro se entrega con el kit cable de conexión eléctrica montados.

Modelo SPEED MATIC	101110 MASTER	1305 MASTER	1309 MASTER	1314 MASTER
Código	202110	202290	202580	202114
Tensión alimentación cuadro	1 x 230V	3 X 400V	3 X 400V	3 X 400V
Frecuencia	50/60 Hz	50/60 Hz	50/60 Hz	50/60 Hz
Max. intensidad por fase bomba principal	10 Amp(3x230V) o 9 Amp(1x230V)	5 Amp(3x400V)	9 Amp(3x400V)	14 Amp(3x400V)
Protección	IP55	IP55	IP55	IP55
Presión máxima de utilización	16 bar	16 bar	16 bar	16 bar
Rango de regulación	0,5 - 12 bar	0,5 - 12 bar	0,5 - 12 bar	0,5 - 12 bar
Caudal máximo	15.000 l/h	15.000 l/h	15.000 l/h	25.000 l/h
Temperatura máxima agua	40°C	40°C	40°C	40°C
Temperatura ambiente máxima	50 °C	50°C	50 °C	50 °C
Conexiones entrada y salida	Macho 1 1/4"	Macho 1 1/4"	Macho 1 1/4"	Macho/Hembra 2"
<b>PVP €</b>	<b>838,00</b>	<b>895,00</b>	<b>1.170,00</b>	<b>1.510,00</b>

## SERIE: SPEEDMATIC SET ALT MM

### Controlador de bombas con variador de velocidad con funcionamiento alternado (2 bombas monofásicas)



#### DESCRIPCIÓN

- El cuadro SPEEDMATIC SET ALT es un aparato compacto para el control de grupos de presión de 2 bombas monofásicas mediante un sistema INVERTER (variador de frecuencia) en modo ALTERNADO. Ambas bombas son controladas por el mismo INVERTER actuando de forma alternada. La bomba auxiliar se pondrá en marcha si es necesario y será gestionada por un relé de potencia.
- Este sistema garantiza el abastecimiento en caso de fallo de una de las electrobombas y prolonga su vida útil.

#### CARACTERÍSTICAS

- Variador de frecuencia para la gestión de las electrobombas.
- Secuencia de funcionamiento alternada
- Relés de potencia independientes para la gestión de electrobombas auxiliares
- Función **ART**: Cuando el dispositivo se encuentra parado por la intervención del sistema de protección por falta de agua, el sistema con una periodicidad programada intenta conectar el grupo por si se ha restablecido la alimentación del agua.
- Sistema de rearme automático después de una interrupción accidental de la corriente eléctrica. El sistema de activa manteniendo los parámetros de configuración.
- Sistema de control y protección de electrobombas contra sobreintensidades.
- Sistema de protección contra el funcionamiento de las electrobombas en seco por falta de agua.
- Contacto conmutado de libre potencial para monitorizar las alarmas originadas por irregularidades o problemas del sistema que se indican en pantallas. Su uso es opcional.
- Conexiones para detección de nivel mínimo de agua en depósito de aspiración. Su uso es opcional. Esta opción es independiente del sistema de seguridad contra funcionamiento en seco.
- Transductor de presión interno con indicador digital.
- Sensor de intensidad de corriente con lectura instantánea digital.
- Sensor de flujo interno.
- Panel de mandos y señalización con pantalla de LCD.
- Registro de control operacional. Información en pantalla de: horas de trabajo, contador de arranques, contador de conexiones a la red eléctrica.
- Registro de alarmas. Información en pantalla de número y tipo de alarmas generadas en el dispositivo desde su puesta en marcha.
- Protección contra tensión de alimentación anómalo y cortocircuito entre fases de salida del sistema.
- El cuadro se entrega con el kit cable de conexión eléctrica montados.

Modelo	<b>SPEEDMATIC SET ALT MM</b>
Código	<b>204215</b>
Tensión alimentación cuadro	1 x 230V
Frecuencia	50/60 Hz
Max. intensidad por fase bomba principal	12 Amp (1x230V)
Max. intensidad por fase bomba auxiliar	12 Amp (1x230V)
Protección	IP55
Presión máxima de utilización	16 bar
Rango de regulación	0,5 - 12 bar
Caudal máximo SPEEDMATIC SET ALT	15.000 l/h
Temperatura máxima agua	40°C
Temperatura ambiente máxima	50 °C
Conexiones entrada y salida	Macho 1 1/4"
CAUDAL MÁXIMO TOTAL	15.000 l/h + Q (bomba auxiliar)
<b>PVP €</b>	<b>938,00</b>





## SERIE: E-PUMP

### Cuadros eléctricos para el control de electrobombas con variador de frecuencia

NEW



#### DESCRIPCIÓN

Ideal para grupos de presurización, sistema HVAC con bombas de circulación o control de bombas sumergibles.

E-PUMP puede ser instalado en pared o directamente sobre la caja de bornes de motores tanto para bombas de eje horizontal como vertical.

Ventajas:

- Ahorro notable de energía debido a la velocidad variable de operación.
- Arranque y parada suave.
- Confiabilidad y mayor vida útil del sistema.
- Instalación apta para ambientes húmedos y polvorientos gracias a su grado de protección IP66.
- Instalación simplificada tanto sobre motor como en pared.
- Fácil y rápida puesta en marcha gracias al asistente de configuración.
- Alto rendimiento térmico y mecánico gracias a la cubierta de aluminio y a la ventilación independiente.

Operación COMBO Multi-bomba:

- Es posible conectar hasta 8 bombas.
- Alternancia para desgaste uniforme de las bombas
- Reemplazo de bombas Maestra o Esclava en caso de fallo para asegurar la continuidad de la operación.

**Display OLED:** pantalla OLED gráfica con rango extendido de temperatura de funcionamiento y amplio ángulo de visión. Indicación LED para condiciones de espera, funcionamiento y alarma. Fácil lectura de los principales parámetros y alarmas. Programación completa a través del SMARTPHONE.

**Distintos modos de control:** Control de presión constante. Control de presión diferencial constante o proporcional. Control de temperatura constante. Control de temperatura diferencial constante. Control de caudal constante. Control externo de frecuencia (trimmer) p 1 o 2 frecuencias preestablecidas.

**Protecciones incorporadas contra:** Sobretensión o baja tensión, picos de corriente o falta de carga, funcionamiento en seco y sobretensión.

Controles de motor avanzados: Nueva generación de control de motores asíncronos, Control sin sensores de motores sincrónicos de imán permanente.

**Compatibilidad EMC para ambientes residenciales:** PFC integrado (P.F. 1) según norma EN61000-3-2, Filtro de ingreso integrado para Categoría C1 (EN61800-3), Clase B (EN55011). Filtro de ingreso integrado para Categoría C2 (EN61800-3), Clase A (EN55011)

**Conexiones rápidas.** Los dispositivos de tamaño 2 están equipados con un sistema de conexión rápida que permite pasar todos los cables por la base, ya sea que éste fijado al motor o a la pared, y luego acoplar a la parte de potencia. De esta forma aseguramos: Cableado cómodo y seguro sin riesgo de dañar la unidad de potencia y liberar cuerpos extraños en su interior, fácil sustitución de la parte de potencia en caso de avería o mantenimiento sin necesidad de reableado y mayor seguridad del dispositivo ya que se puede poner en marcha solo en caso de cierre completo del mismo,

**Conectividad:** Conectividad Bluetooth 4.0 incorporada. Mantenimiento y control remoto vía aplicación para móvil.

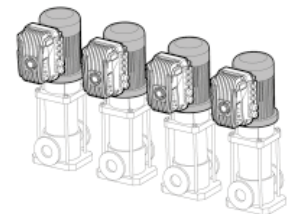

## SERIE: E-PUMP

### Cuadros eléctricos para el control de electrobombas con variador de frecuencia

Gracias a la App UNYCONNECT, es posible comunicarse con todos los dispositivos mediante Bluetooth:

- Monitoreo de múltiples parámetros de operaciones en la amplia y colorida pantalla de un Smartphone o Tablet.
- Obtener estadísticas de consumo energético y revisar el historial de alarmas.
- Programar, archivar, copiar a varios dispositivos e incluso compartir programaciones con múltiples usuarios.
- Realizar informes con la posibilidad de insertar notas e imágenes, enviarlas vía email o archivarlas en una carpeta digital.
- Controlar y operar de manera remota vía WIFI o GSM, utilizando un Smartphone como modem.

### CARACTERÍSTICAS GENERALES

- Frecuencia de alimentación 50 - 60 Hz (+/- 2%)
- Temperatura ambiente de trabajo: de -10°C a +40°C
- Altitud máxima a plena carga: 1000 m
- Grado de protección IP66
- Salidas digitales configurables N.A o N.C.: 1. Señal de funcionamiento del motor. 2. señal de alarma
- Entradas analógicas (10-15 VDC): 1. 4-20 mA - 2. 4-20 mA - 3. 0-10 VDC - 4. 3. 0-10 VDC
- 4 Entradas digitales configurables N.A o N.C para arrancar o parar el motor
- RS485 MODBUS RTU, Bluetooth SMART (4.0)

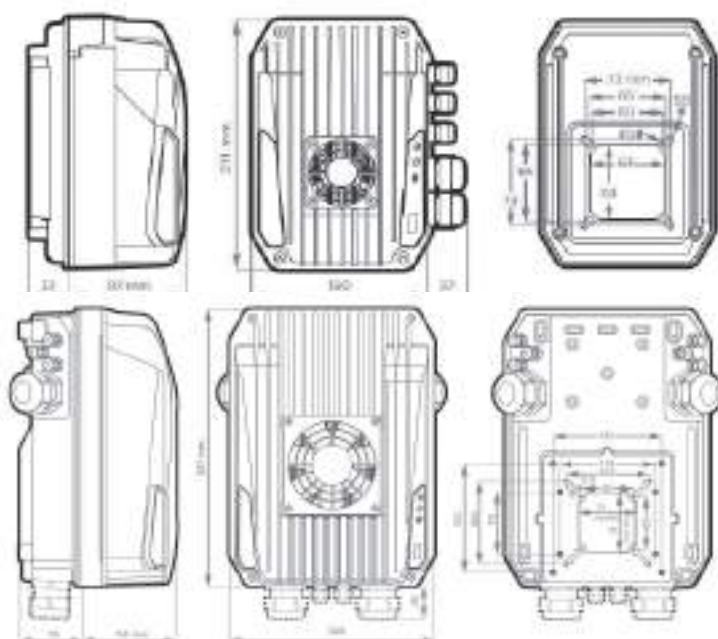

TALLA 1

TALLA 2

KIT PARED OPCIONAL



Modelo	Código	$V_{in}(\pm 15\%)$ VAC	$V_{out}$ VAC	$I_{out}$ A	Potencia P2 kW	Talla	Dimensiones (mm)	PVP €
E-PUMP 203	MV203	1 x 230	3 x 230	3	0,55	1	150x211x130	720
E-PUMP 205	MV205	1 x 230	3 x 230	5	1,1	1	150x211x130	767
E-PUMP 207	MV207	1 x 230	3 x 230	7,5	1,5	1	150x211x130	830
E-PUMP 404	MV404	3 x 380-460	3 x 380-460	4	1,1	1	150x211x130	1.217
E-PUMP 406	MV406	3 x 380-460	3 x 380-460	6	2,2	1	150x211x130	1.347
E-PUMP 409	MV409	3 x 380-460	3 x 380-460	9	4	1	150x211x130	1.749
E-PUMP 414	MV414	3 x 380-460	3 x 380-460	14	5,5	2	248x337x190	2.371
E-PUMP 418	MV418	3 x 380-460	3 x 380-460	18	7,5	2	248x337x190	2.598
E-PUMP 425	MV425	3 x 380-460	3 x 380-460	25	11	2	248x337x190	2.866
E-PUMP 430	MV430	3 x 380-460	3 x 380-460	30	15	2	248x337x190	3.655
E-PUMP 438	MV438	3 x 380-460	3 x 380-460	38	18,5	2	248x337x190	4.373
E-PUMP 444	MV444	3 x 380-460	3 x 380-460	44	22	2	248x337x190	4.932

Código	Talla	PVP €
204599	1	59
204601	2	64

Todos los cuadros E-PUMP se entregan con un transductor de presión 0-16 bar

## SERIE: SPEEDBOARD

**Driver de montaje ON-BOARD para el control de una electrobomba con variador de frecuencia.**

### DESCRIPCIÓN



- El cuadro SPEEDBOARD es un dispositivo automático compacto de control para automatización de bombas monofásicas y trifásicas dirigidas por un INVERTER. Puede ser montado de forma individual o en grupos de electrobombas comunicadas en régimen MASTER-SLAVE y orden de intervención alternado.
- Para dos dispositivos la comunicación es directa mediante cable. Para grupos de 3 ó 4 electrobombas es necesaria la central de comunicación speedcenter.



### CARACTERÍSTICAS

- Variador de frecuencia para la gestión de la electrobomba.
- Función **ART**: Cuando el dispositivo se encuentra parado por la intervención del sistema de protección por falta de agua, el sistema con una periodicidad programada intenta conectar el grupo por si se ha restablecido la alimentación del agua.
- Sistema de rearme automático después de una interrupción accidental de la corriente eléctrica. El sistema de activa manteniendo los parámetros de configuración.
- Sistema de control y protección de electrobombas contra sobreintensidades.
- Sistema de protección contra el funcionamiento en seco por falta de agua.
- Función STC (Smart Temperature Control): cuando la temperatura de la placa electrónica supera los 85°C disminuye automáticamente la frecuencia de giro de la electrobomba, disminuyendo la generación de calor pero manteniendo el suministro de agua.
- Salida 4-20 mA para el transductor de presión externo.
- Enfriamiento por convección forzada obtenida mediante el ventilador del motor con sistema inteligente de gestión de temperatura.
- Conexiones para detección de nivel mínimo de agua en depósito de aspiración. Su uso es opcional. Esta opción es independiente del sistema de seguridad contra funcionamiento en seco.
- Panel de control con pantalla.
- Sensor de intensidad de corriente instantánea digital.
- Registro de control operacional. Información en pantalla de: horas de trabajo, contador de arranques, contador de conexiones a la red eléctrica.
- Registro de alarmas. Información en pantalla de número y tipo de alarmas generadas en el dispositivo desde su puesta en marcha.
- Protección contra tensión de alimentación anómala
- Protección contra cortocircuito entre fases de salida del sistema.
- Detección de fallo de transductor.
- Posibilidad de trabajar con doble consigna (presión principal y segunda presión de trabajo). Sólo modelos TT.
- **Transductor de presión 0-10 bar, incluido. Para otras presiones consultar.**

**SPEEDCENTER** Código 202207 **PVP€ 460,00** (versión TT)  
Código 203831 **PVP€ 460,00** (versión MT)

#### FIJACION SPEEDBOARD SOBRE MOTOR

Tipo Caja	Adaptación
4 taladros 70/73 x 70/73 mm	Directa
2 taladros centrales entrecentros 84 mm	Platina Cód. 203366 <b>PVP € 19,80</b>
4 taladros 65 x 65 mm	Platina Cód. 203595 <b>PVP € 21,75</b>
4 taladros 95 x 95 mm	Platina Cód. 204171 <b>PVP € 53,00</b>

Modelo SPEEDBOARD	1006 MT	1010 MT	1305 TT	1309 TT	1314 TT
Código	203100	203101	203102	203103	203374
Tensión alimentación cuadro	1 x 230V	1 x 230V	3 x 400V	3 x 400V	3 x 400V
Frecuencia	50/60 Hz	50/60 Hz	50/60 Hz	50/60 Hz	50/60 Hz
Max. intensidad por fase bomba principal	6 Amp(3x230V)	10 Amp(3x230V)	5 Amp(3x400V)	9 Amp(3x400V)	14 Amp(3x400V)
Protección	IP65 (ó el máximo del motor)				
Presión máxima de utilización	16 bar	16 bar	16 bar	16 bar	16 bar
Salida de transductor	4-20 mA	4-20 mA	4-20 mA	4-20 mA	4-20 mA
Rango de regulación	0,5 ÷ 16 bar	0,5 ÷ 16 bar	0,5 ÷ 16 bar	0,5 ÷ 16 bar	0,5 ÷ 16 bar
Temperatura ambiente máxima	50 °C	50 °C	50 °C	50 °C	50 °C
Sistema de enfriamiento	Convención a través del motor del ventilador				
Dimensiones (mm)	125x125x190	125x125x190	168x110x256	168x110x256	168x110x256
Peso (Kg)	2,1	2,1	3,5	3,5	3,5
<b>PVP €</b>	<b>745,00</b>	<b>778,00</b>	<b>789,00</b>	<b>942,00</b>	<b>1.045,00</b>
TRANSDUCTOR: 0-10 bar	Código 201169	<b>PVP € 115,00</b>			
TRANSDUCTOR: 0-16 bar	Código 202980	<b>PVP € 115,00</b>			

## SERIE: SPEEDBOX

**Driver de montaje mural para el control de una electrobomba con variador de frecuencia con posibilidad de comunicación a otros dispositivos idénticos hasta un máximo de 4 electrobombas**



### DESCRIPCIÓN

- El cuadro SPEEDBOX es un dispositivo automático compacto de control para automatización de bombas monofásicas y trifásicas dirigidas por un INVERTER. Puede ser montado de forma individual o en grupos de 2, 3 ó 4 electrobombas comunicadas en régimen MASTER-SLAVE y orden de intervención alternado.
- Para dos dispositivos la comunicación es directa mediante cable. Para grupos de 3 ó 4 electrobombas es necesaria la central de comunicación speedcenter.

### CARACTERÍSTICAS

- Variador de frecuencia para la gestión de la electrobomba.
- Función ART: Cuando el dispositivo se encuentra parado por la intervención del sistema de protección por falta de agua, el sistema con una periodicidad programada intenta conectar el grupo por si se ha restablecido la alimentación del agua.
- Sistema de rearme automático después de una interrupción accidental de la corriente eléctrica. El sistema de activa manteniendo los parámetros de configuración.
- Sistema de control y protección de electrobombas contra sobreintensidades.
- Sistema de protección contra el funcionamiento de las electrobombas en seco por falta de agua.
- Salida 4-20 mA para el transductor de presión externo.
- Enfriamiento por convención natural o forzada, dependiendo del modelo.
- Conexiones para detección de nivel mínimo de agua en depósito de aspiración. Su uso es opcional. Esta opción es independiente del sistema de seguridad contra funcionamiento en seco.
- Panel de mandos y señalización con pantalla de LCD de 8x2 dígitos.
- Registro de control operacional. Información en pantalla de: horas de trabajo, contador de arranques, contador de conexiones a la red eléctrica.
- Registro de alarmas. Información en pantalla de número y tipo de alarmas generadas en el dispositivo desde su puesta en marcha.
- EMC certificado en residencia de clase 1
- Posibilidad de trabajar con doble consigna (presión principal y segunda presión de trabajo).
- **Transductor de presión 0-10 bar, incluido. Para otras presiones consultar.**

**SPEEDCENTER** Código 202207 **PVP€ 460,00**

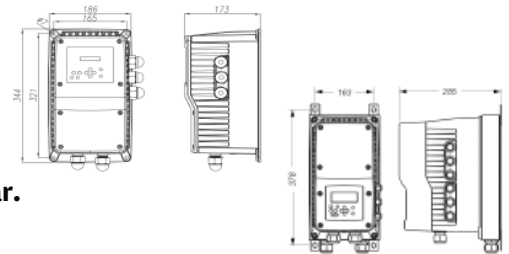

Modelo SPEEDBOX	1112 MM	1006 MT (*)	1010 MT	1305 TT	1309 TT	1314 TT	1325 TT	1332 TT
Código	202812	202815	202820	202950	202955	203375	205345	205346
Tensión alimentación cuadro	1 x 230V	1 x 230V	1 x 230V	3 X 400V	3 X 400V	3 X 400V	3 X 400V	3 X 400V
Frecuencia	50/60 Hz	50/60 Hz	50/60 Hz	50/60 Hz	50/60 Hz	50/60 Hz	50/60 Hz	50/60 Hz
Max. intensidad por fase bomba principal	12 Amp (1x230V)	6 Amp (3x230V)	10 Amp (3x230V)	5 Amp (3x400V)	9 Amp (3x400V)	14 Amp (3x400V)	25 Amp (3x400V)	32 Amp (3x400V)
Protección	IP55	IP55	IP55	IP55	IP55	IP55	IP55	IP55
Presión máxima de utilización	25 bar	25 bar	25 bar	25 Bar	25 Bar	25 Bar	25 Bar	25 Bar
Rango de regulación	0,5 - 25 bar	0,5 - 25 bar	0,5 - 25 bar	0,5 - 25 Bar	0,5 - 25 Bar	0,5 - 25 Bar	0,5 - 25 bar	0,5 - 25 bar
Temperatura ambiente máxima	50 °C	50 °C	50 °C	50°C	50°C	50°C	50°C	50°C
Sistema de enfriamiento	Convención forzada	Convención natural	Convención forzada	Convención natural	Convención forzada	Convención forzada	Convención Forzada	Convención Forzada
Dimensiones (mm)	186x173x344	186x173x344	186x173x344	186x173x344	186x173x344	186x173x344	187x285x385	187x285x385
Peso (Kg)	3,5	4	4,5	4,5	4,5	4,5	10	10
<b>PVP €</b>	<b>798,00</b>	<b>745,00</b>	<b>865,00</b>	<b>835,00</b>	<b>910,00</b>	<b>1.035,00</b>	<b>2.100,00</b>	<b>2.380,00</b>
TRANSDUCTOR: 0-10 bar	Código 201169	PVP € 115,00						
TRANSDUCTOR: 0-16 bar	Código 202980	PVP € 115,00						
TRANSDUCTOR: 0-25 bar	Código 201733	PVP € 135,00						

(\*) Existencia limitada



## SERIE: SPEEDBOX SUB

### Driver de montaje mural para el control de una electrobomba SUMERGIDA con variador de frecuencia



#### DESCRIPCIÓN

- El cuadro SPEEDBOX es un dispositivo automático compacto de control para automatización de 1 bomba monofásica controlada por un INVERTER.
- Aparato ideal para bombas sumergibles al disponer de interruptor automático integrado y un alojamiento interior para el condensador de arranque necesario en las bombas monofásicas.

#### CARACTERÍSTICAS

- Variador de frecuencia para la gestión de la electrobomba.
  - Interruptor automático magnetotérmico C 16 Amp.
  - Alojamiento interior para condensador de arranque de hasta Ø 50 mm.
  - Función **ART**: Cuando el dispositivo se encuentra parado por la intervención del sistema de protección por falta de agua, el sistema con una periodicidad programada intenta conectar el grupo por si se ha restablecido la alimentación del agua.
  - Sistema de rearme automático después de una interrupción accidental de la corriente eléctrica. El sistema se activa manteniendo los parámetros de configuración.
  - Contacto conmutado de libre potencial para monitorizar las alarmas.
- Conexiones para detección de nivel mínimo de agua en depósito de aspiración; su uso es opcional. El sistema es independiente del sistema de seguridad contra funcionamiento en seco.
  - Función **STC**: cuando la temperatura de la placa electrónica supera los 85°C disminuye automáticamente la frecuencia de giro de la electrobomba, disminuyendo la generación de calor pero manteniendo el suministro de agua.
  - Panel de control con pantalla.
  - Sensor de intensidad de corriente con lectura instantánea digital.
  - Registro de control operacional. Información en pantalla de: horas de trabajo, contador de arranques, contador de conexiones a la red eléctrica.
  - Registro de alarmas. Información en pantalla de número y tipo de alarmas generadas en el dispositivo desde su puesta en marcha.
  - EMC certificado clase industrial C
  - Transductor de presión 0-10 bar, incluido. Para otras presiones consultar.
  - Salida 4-20 mA para el transductor de presión externo. **Transductor de presión externo 0-10 bar INCLUIDO. Para otras presiones consultar.**

<b>Modelo SPEEDBOX SUB</b>	<b>1112 MM</b>
Código	<b>204210</b>
Tensión alimentación cuadro	1 x 230V
Frecuencia	50/60 Hz
Max. intensidad por fase bomba I	12 Amp(1x230V)
Protección	IP55
Presión máxima de utilización	16 bar
Rango de regulación	0,5 - 16 bar
Temperatura ambiente máxima	50 °C
Entrada del transductor	4-20 mA
Sistema de enfriamiento	Convención forzada
Dimensiones (mm)	186x173x344
Peso (Kg)	4
<b>PVP €</b>	<b>885,00</b>
TRANSDUCTOR: 0-10 bar	Código <b>201169</b> PVP € <b>115,00</b>
TRANSDUCTOR: 0-16 bar	Código <b>202980</b> PVP € <b>115,00</b>



## SERIE: MICROVAR

### Cuadros eléctricos para grupos de presión con VARIADOR ABB



#### CARACTERÍSTICAS

Destinado a equipos que requieran presión constante. El sistema adapta el rendimiento de las bombas al consumo de agua en cada momento.

- Variadores ABB ACS 310 - 2,2 KW.
- Para electrobombas monofásica o trifásicas de hasta 3 CV
- Amperajes máximos:
  - Monofásico 230V: 9,8 Amp
  - Trifásico 400V: 6,2 Amp
- Alternancia: Ver tabla
- Opción presostatos: Ver tabla
- Filtro RFI integrado.
- Pantalla básica.
- Interruptor general.
- Transductor de presión de 0-10 bar **incluido**.
- Distancia máxima entre cuadro y bomba, 50 m.

Voltaje alimentación cuadro	Modelo	Bombas	Código	Alternancia	Opción presostatos	PVP €
Monofásico 230V	<b>Microvar-1M</b>	1 trifásica 230V	CMV-1M	NO	Con variador	<b>1.153</b>
	<b>Microvar-2MB</b>	1 trifásica 230V 1 monofásica 230V	CMV-2MB	NO	1 bomba con variador 1 bomba directa	<b>1.245</b>
	<b>Microvar-2MA</b>	2 trifásicas 230V	CMV-2MA	Por Tiempo	Las dos bombas con variador	<b>2.042</b>
Trifásico 400V + neutro	<b>Microvar-1T</b>	1 trifásica 400V	CMV-1T	NO	Con variador	<b>1.513</b>
	<b>Microvar-1TP</b>	1 trifásica 400V	CMV-1TP	NO	Presostato directo	<b>1.606</b>
	<b>Microvar-2TB</b>	2 trifásica 400V	CMV-2TB	NO	1 bomba con variador 1 bomba directa	<b>1.623</b>
	<b>Microvar-2TA</b>	2 trifásica 400V	CMV-2TA	Por tiempo	Las dos bombas con variador	<b>2.388</b>

## SERIE: CSV

### Cuadros eléctricos para grupos de presión con VARIADOR ABB



#### CARACTERÍSTICAS

Destinado a equipos que requieran presión constante. El sistema adapta el rendimiento de las bombas al consumo de agua en cada momento.

- Variadores ABB ACQ 580.
- Alternancia de la bomba regulada.
- Equipo de una bomba incluye opción presostatos.
- Opción presostatos de todas las bombas.
- Ventilación forzada de los cuadros.
- Interruptor general.
- Selectores MAN-O-AUT para todas las bombas y selector de funcionamiento variador o presostatos.
- Pilotos de marcha y térmico por bomba y falta de agua.
- Bombas auxiliares con arranque directo hasta 5,5 CV, arranque estrella-triángulo a partir de 10 CV y 7,5 CV a elección entre ambos tipos de arranque.
- Transductor de presión de 0-10 bar, **incluido**
- Transductores de presión de 0-16 bar, 0,25 bar opcionales
- **Aparillaje SIEMENS.**
- Para distancias superiores a 200 m entre bomba y cuadro hay que añadir reactancia de salida.

Para potencias superiores, CONSULTAR.

Para cuadros de 1 y 2 bombas monofásicos, CONSULTAR.

Para voltajes trifásicos a 230V, CONSULTAR.

#### TRANSDUCTORES:

0-10 bar Código **201169** PVP € **115,00**

0-16 bar Código **202980** PVP € **115,00**

0-25 bar Código **201733** PVP € **135,00**

TIPO	VOLTAJE	MODELO	ARRANQUE	CV	AMP.	CODIGO	PVP (€)
1 BOMBA	TRIFASICO - 400V	CSV-S0T	D	1,5	3,3	CSV-S0T	1.776
		CSV-S1T	D	2	4	CSV-S1T	1.948
		CSV-S2T	D	3	5,6	CSV-S2T	2.025
		CSV-S3T	D	4	7,2	CSV-S3T	2.143
		CSV-S4T	D	5,5	9,4	CSV-S4T	2.350
		CSV-S5T	D	7,5	12,6	CSV-S5TD	2.672
		CSV-S5T	ET	7,5	12,6	CSV-S5T	3.326
		CSV-S6T	ET	10	17	CSV-S6T	3.698
		CSV-S8T	ET	15	25	CSV-S8T	4.251
		CSV-S10T	ET	20	32	CSV-S10T	5.267
		CSV-S12T	ET	25	38	CSV-S12T	6.039
		CSV-S14T	ET	30	45	CSV-S14T	7.709
		CSV-S16T	ET	40	62	CSV-S16T	9.054
		CSV-S18T	ET	50	73	CSV-S18T	10.394
2 BOMBAS	TRIFASICO - 400V	CSV-D0T	D	1,5	3,3	CSV-D0T	2.040
		CSV-D1T	D	2	4	CSV-D1T	2.214
		CSV-D2T	D	3	5,6	CSV-D2T	2.291
		CSV-D3T	D	4	7,2	CSV-D3T	2.410
		CSV-D4T	D	5,5	9,4	CSV-D4T	2.619
		CSV-D5TD	D	7,5	12,6	CSV-D5TD	2.977
		CSV-D5T	ET	7,5	12,6	CSV-D5T	3.599
		CSV-D6T	ET	10	17	CSV-D6T	3.971
		CSV-D8T	ET	15	25	CSV-D8T	5.277
		CSV-D10T	ET	20	32	CSV-D10T	6.347
		CSV-D12T	ET	25	38	CSV-D12T	7.034
		CSV-D14T	ET	30	45	CSV-D14T	8.630
		CSV-D16T	ET	40	62	CSV-D16T	10.166
		CSV-D18T	ET	50	73	CSV-D18T	11.236
3 BOMBAS	TRIFASICO - 400V	CSV-T0T	D	1,5	3,3	CSV-T0T	2.378
		CSV-T1T	D	2	4	CSV-T1T	2.553
		CSV-T2T	D	3	5,6	CSV-T2T	2.627
		CSV-T3T	D	4	7,2	CSV-T3T	2.745
		CSV-T4T	D	5,5	9,4	CSV-T4T	2.962
		CSV-T5TD	D	7,5	12,6	CSV-T5TD	3.405
		CSV-T5T	ET	7,5	12,6	CSV-T5T	4.475
		CSV-T6T	ET	10	17	CSV-T6T	5.003
		CSV-T8T	ET	15	25	CSV-T8T	6.308
		CSV-T10T	ET	20	32	CSV-T10T	8.493
		CSV-T12T	ET	25	38	CSV-T12T	9.305
		CSV-T14T	ET	30	45	CSV-T14T	11.027
		CSV-T16T	ET	40	62	CSV-T16T	13.137
		CSV-T18T	ET	50	73	CSV-T18T	14.505
4 BOMBAS	TRIFASICO - 400V	CSV-C0T	D	1,5	3,3	CSV-C0T	4.296
		CSV-C1T	D	2	4	CSV-C1T	4.453
		CSV-C2T	D	3	5,6	CSV-C2T	4.530
		CSV-C3T	D	4	7,2	CSV-C3T	4.651
		CSV-C4T	D	5,5	9,4	CSV-C4T	4.926
		CSV-C5TD	D	7,5	12,6	CSV-C5TD	5.365
		CSV-C5T	ET	7,5	12,6	CSV-C5T	6.401
		CSV-C6T	ET	10	17	CSV-C6T	6.723
		CSV-C8T	ET	15	25	CSV-C8T	7.575
		CSV-C10T	ET	20	32	CSV-C10T	9.337
		CSV-C12T	ET	25	38	CSV-C12T	11.811
		CSV-C14T	ET	30	45	CSV-C14T	13.316
		CSV-C16T	ET	40	62	CSV-C16T	15.070
		CSV-C18T	ET	50	73	CSV-C18T	16.655

## SERIE: CVB

### Cuadros eléctricos para grupos de presión con VARIADOR DELTA



#### CARACTERÍSTICAS

Destinado a equipos que requieran presión constante. El sistema adapta el rendimiento de las bombas al consumo de agua en cada momento.

- Variadores DELTA.
  - VFD-MS300(CVB)
  - CP2000 (CVB2)
- Armario PVC-ABS con puerta doble cierre hasta 22 kW, metálica en el resto
- Seccionador de corte general
- Protección del circuito de maniobra
- Protección magnética y térmica por bomba
- Maniobra de potencia por variador de frecuencia
- Maniobra de potencia arranque ET a partir de 7,5 kW (modelos para 2 o más bombas)
- Selector de control externo.
- Alternancia automática (modelos para 2 o más bombas)
- Pantalla digital de visualización y teclado
- Señalización de marcha por indicación led
- Señalización de fallo por indicación led.
- Ventilación con rejillas perforadas y ventilador a partir de 7,5 kW.
- Equipo de una bomba no incluye opción presostatos.
- Opción presostatos de todas las bombas(modelos para 2 o más bombas)
- Selectores MAN-O-AUT para todas las bombas
- Transductor de presión de 0-10 bar INCLUIDO
- Relé de vaciado superinmunizado INCLUIDO
- Para distancias superiores a 200 m entre bomba y cuadro hay que añadir reactancia de salida.

Para potencias superiores, CONSULTAR.

Para voltajes trifásicos a 230V, CONSULTAR.

TIPO	VOLTAJE	MODELO	ARRANQUE	CV	AMP.	CODIGO	PVP (€)
1 BOMBA	MONO 230V	CVB-S1M	0,75	1	4,2	CVB-S1M	1.367
		CVB-S2M	1,1 - 1,5	1,5 - 2	7,5	CVB-S2M	1.495
		CVB-S3M	2,2	3	11	CVB-S3M	1.773
	TRIFASICO - 400V	CVB-S1T	0,75 - 1,1	1 - 1,5	4,2	CVB-S1T	1.640
		CVB-S2T	1,5	2	5,5	CVB-S2T	1.809
		CVB-S3T	2,2 - 3	3 - 4	8,5	CVB-S3T	2.009
		CVB-S4T	4 - 5,5	5,5 - 7,5	13	CVB-S4T	2.626
		CVB-S5T	7,5	10	18	CVB-S5T	3.025
		CVB-S6T	9,2	12,5	24	CVB-S6T	3.621
		CVB-S7T	11	15	32	CVB-S7T	3.907
		CVB-S8T	15	20	38	CVB-S8T	4.344
		CVB-S9T	18,5	25	45	CVB-S9T	5.250
		CVB-S10T	22	30	57	CVB-S10T	6.315
		CVB2-S13T	30	40	73	CVB2-S13T	8.055
CVB2-S14T	37	50	91	CVB2-S14T	9.150		
2 BOMBAS	TRIFASICO - 400V	CVB2-D1T	0,75	1	3	CVB2-D1T	2.645
		CVB2-D2T	1,5	2	6	CVB2-D2T	2.710
		CVB2-D3T	2,2	3	6	CVB2-D3T	2.834
		CVB2-D4T	3,7	5	8,1	CVB2-D4T	2.946
		CVB2-D5T	4	5,5	10,5	CVB2-D5T	3.069
		CVB2-D6T	5,5	7,5	12	CVB2-D6T	3.245
		CVB2-D7T	7,5	10	18	CVB2-D7T	4.176
		CVB2-D8T	9,2	12,5	24	CVB2-D8T	4.397
		CVB2-D9T	11	15	32	CVB2-D9T	5.516
		CVB2-D10T	15	20	38	CVB2-D10T	6.630
		CVB2-D11T	18,5	25	45	CVB2-D11T	7.924
		CVB2-D12T	22	30	60	CVB2-D12T	8.474
		CVB2-D13T	30	40	73	CVB2-D13T	12.194
		CVB2-D14T	37	50	91	CVB2-D14T	13.538
3 BOMBAS	TRIFASICO - 400V	CVB2-T1T	0,75	1	3	CVB2-T1T	3.173
		CVB2-T2T	1,5	2	6	CVB2-T2T	3.173
		CVB2-T3T	2,2	3	6	CVB2-T3T	3.245
		CVB2-T4T	3,7	5	8,1	CVB2-T4T	3.429
		CVB2-T5T	4	5,5	10,5	CVB2-T5T	3.588
		CVB2-T6T	5,5	7,5	12	CVB2-T6T	3.858
		CVB2-T7T	7,5	10	18	CVB2-T7T	4.983
		CVB2-T8T	9,2	12,5	24	CVB2-T8T	5.907
		CVB2-T9T	11	15	32	CVB2-T9T	7.144
		CVB2-T10T	15	20	38	CVB2-T10T	7.435
		CVB2-T11T	18,5	25	45	CVB2-T11T	8.674
		CVB2-T12T	22	30	60	CVB2-T12T	10.138
		CVB2-T13T	30	40	73	CVB2-T13T	12.860
		CVB2-T14T	37	50	91	CVB2-T14T	14.759
4 BOMBAS	TRIFASICO - 400V	CVB2-C1T	0,75	1	3	CVB2-C1T	4.182
		CVB2-C2T	1,5	2	6	CVB2-C2T	4.290
		CVB2-C3T	2,2	3	6	CVB2-C3T	4.290
		CVB2-C4T	3,7	5	8,1	CVB2-C4T	4.443
		CVB2-C5T	4	5,5	10,5	CVB2-C5T	4.650
		CVB2-C6T	5,5	7,5	12	CVB2-C6T	4.981
		CVB2-C7T	7,5	10	18	CVB2-C7T	5.894
		CVB2-C8T	9,2	12,5	24	CVB2-C8T	6.188
		CVB2-C9T	11	15	32	CVB2-C9T	6.855
		CVB2-C10T	15	20	38	CVB2-C10T	9.991
		CVB2-C11T	18,5	25	45	CVB2-C11T	12.004
		CVB2-C12T	22	30	60	CVB2-C12T	13.536
		CVB2-C13T	30	40	73	CVB2-C13T	14.604
		CVB2-C14T	37	50	91	CVB2-C14T	16.102

## SERIE: CMV

### Cuadros eléctricos para grupos de presión con VARIADOR MULTIMASTER



#### CARACTERÍSTICAS

En tecnología multimaster, cada bomba está controlada por su propio variador.

- Variadores ABB ACQ 580
- Alternancia de la bomba principal.
- Ventilación forzada de los cuadros.
- Interruptor general.
- Selectores MAN-O-AUT para todas las bombas.
- Pilotos de marcha, avería y falta de agua.
- Transductor de presión de 0-10 bar **incluido**.
- Para distancias superiores a 200 m entre bomba y cuadro hay que añadir reactancia de salida.

#### OPCIONES

- Voltímetro
- Amperímetro por bomba
- Cuenta horas por bomba
- Salidas libres de tensión, etc.

Para voltajes trifásicos a 230V, CONSULTAR.

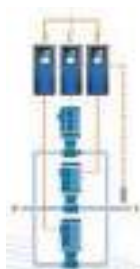

TIPO	VOLTAJE	MODELO	ARRANQUE	CV	AMP.	CODIGO	PVP (€)
2 BOMBAS	TRIFASICO - 400V	CMV-D0T	D	1,5	3,3	CMV-D0T	3.117,00
		CMV-D1T	D	2	4	CMV-D1T	3.473,00
		CMV-D2T	D	3	5,6	CMV-D2T	3.628,00
		CMV-D3T	D	4	7,2	CMV-D3T	3.874,00
		CMV-D4T	D	5,5	9,4	CMV-D4T	4.299,00
		CMV-D5T	D	7,5	12,6	CMV-D5T	4.891,00
		CMV-D6T	D	10	17	CMV-D6T	5.623,00
		CMV-D8T	D	15	25	CMV-D8T	6.651,00
		CMV-D10T	D	20	32	CMV-D10T	7.632,00
		CMV-D12T	D	25	38	CMV-D12T	8.954,00
		CMV-D14T	D	30	45	CMV-D14T	10.162,00
		CMV-D16T	D	40	62	CMV-D16T	11.577,00
3 BOMBAS	TRIFASICO - 400V	CMV-D18T	D	50	73	CMV-D18T	13.847,00
		CMV-T0T	D	1,5	3,3	CMV-T0T	4.405,00
		CMV-T1T	D	2	4	CMV-T1T	4.938,00
		CMV-T2T	D	3	5,6	CMV-T2T	5.174,00
		CMV-T3T	D	4	7,2	CMV-T3T	5.539,00
		CMV-T4T	D	5,5	9,4	CMV-T4T	6.179,00
		CMV-T5T	D	7,5	12,6	CMV-T5T	7.111,00
		CMV-T6T	D	10	17	CMV-T6T	8.871,00
		CMV-T8T	D	15	25	CMV-T8T	9.844,00
		CMV-T10T	D	20	32	CMV-T10T	11.450,00
		CMV-T12T	D	25	38	CMV-T12T	13.737,00
		CMV-T14T	D	30	45	CMV-T14T	15.478,00
4 BOMBAS	TRIFASICO - 400V	CMV-T16T	D	40	62	CMV-T16T	17.614,00
		CMV-T18T	D	50	73	CMV-T18T	21.548,00
		CMV-C0T	D	1,5	3,3	CMV-C0T	5.594,00
		CMV-C1T	D	2	4	CMV-C1T	6.305,00
		CMV-C2T	D	3	5,6	CMV-C2T	6.620,00
		CMV-C3T	D	4	7,2	CMV-C3T	7.117,00
		CMV-C4T	D	5,5	9,4	CMV-C4T	8.016,00
		CMV-C5T	D	7,5	12,6	CMV-C5T	9.166,00
		CMV-C6T	D	10	17	CMV-C6T	11.275,00
		CMV-C8T	D	15	25	CMV-C8T	13.287,00
		CMV-C10T	D	20	32	CMV-C10T	15.324,00
		CMV-C12T	D	25	38	CMV-C12T	19.937,00
CMV-C14T	D	30	45	CMV-C14T	22.637,00		
CMV-C16T	D	40	62	CMV-C16T	25.678,00		
CMV-C18T	D	50	73	CMV-C18T	29.854,00		

## SERIE: ONEMATIC

### Cuadro eléctrico para grupos de presión simples



#### DESCRIPCIÓN

• El cuadro ONEMATIC es un aparato compacto para el control de grupos de presión de 1 bomba monofásica o trifásica en modo presostático (configuración de las presiones de puesta en marcha y paro) o en modo ON-OFF (modo presoflujotático: configuración de la presión de puesta en marcha y desconexión por el sensor de caudal)

#### CARACTERÍSTICAS

- Electrobomba controlada por relé de potencia.
- Función **ART**: Cuando el dispositivo se encuentra parado por la intervención del sistema de protección por falta de agua, el sistema con una periodicidad programada intenta conectar el grupo por si se ha restablecido la alimentación del agua.
- Sistema de rearme automático después de una interrupción accidental de la corriente eléctrica. El sistema se activa manteniendo los parámetros de configuración.
- Sistema de control y protección de la electrobomba contra sobreintensidad.
- Sistema de protección contra el funcionamiento de la electrobomba en seco por falta de agua.
- Contacto conmutado de libre potencial para monitorizar las alarmas originadas por irregularidades o problemas del sistema que se indican en pantallas. Su uso es opcional.
- Conexiones para detección de nivel mínimo de agua en depósito de aspiración. Su uso es opcional. Esta opción es independiente del sistema de seguridad contra funcionamiento en seco.
- Transductor de presión interno con indicador digital.
- Sensor de intensidad de corriente con lectura instantánea digital.
- Sensor de flujo interno.
- Panel de mandos y señalización con pantalla de LCD.
- Protección contra tensión de alimentación anómala.
- Protección contra cortocircuito.

Modelo	<b>ONEMATIC 111310</b>
Código	<b>202100</b>
Tensión alimentación cuadro	1 x 230V / 3 X 230V / 3 X 400V
Frecuencia	50/60 Hz
Max. intensidad por fase	10 Amp
Max. pico de intensidad	+20% - 10 seg.
Protección	IP55
Presión máxima de utilización	10 bar
Max. presión puesta en marcha <b>On-Off</b>	1 - 5 bar
Max. presión de paro modo <b>Presostático</b>	7 bar
Max. presión en marcha modo <b>Presostático</b>	6,6 bar
Caudal máximo	15.000 l/h
Temperatura máxima agua	40°C
Temperatura ambiente máxima	50 °C
Conexiones entrada y salida	Macho 1 1/4"
<b>PVP €</b>	<b>357,00</b>



## SERIE: CEM

### Cuadros eléctricos para electrobomba simples MULTIFUNCION



#### DESCRIPCIÓN

- Cuadro eléctrico de protección y control programable para instalar en muro o pared para el control y protección de bombas monofásicas 230V de hasta 3 CV tanto sumergibles como de superficie.

#### CARACTERÍSTICAS

- Pantalla LCD con lectura directa de los parámetros de funcionamiento de la bomba, voltaje y amperaje.
- Memoria de datos ante la interrupción de suministro eléctrico.
- Alarma óptica y acústica de avería.
- Protección contra trabajo en seco
- Protección contra sobretensión, subtensión, sobrecarga, subcarga y por fallo de tensión entre fases.
- Botón de calibración rápida.
- Opción de modificar parámetros de control y tiempo de rearme por trabajo en seco.
- Espacio reservado para la instalación de un condensador.
- Control por sondas o boya
- Dispone de un conmutador para seleccionar el tipo de instalación:
  - Grupo presión
  - Bomba de drenaje con control por sondas
  - Suministro de agua en aplicación pozo-depósito

#### Algunos ejemplos de instalación:

Suministro de agua

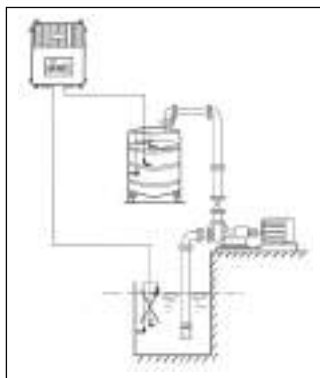

Grupo de presión

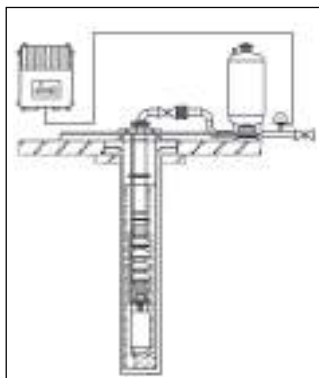

Bomba de drenaje

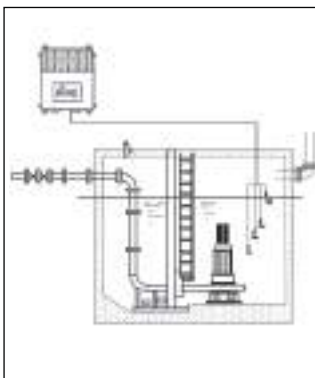

Esquema con condensador

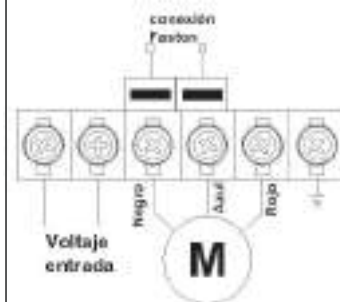

Esquema sin condensador

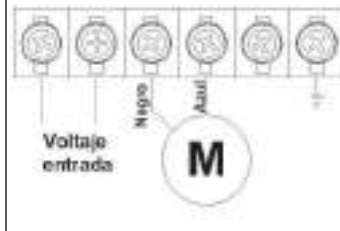

Modelo	<b>CEM-2</b>
Código	<b>CEM2</b>
Tensión alimentación cuadro	1 x 230V
Frecuencia	50/60 Hz
Max. intensidad por fase bomba I	15 Amp(1x230V)
Potencia (CV)	0,5 - 3
Tipo de arranque	Directo
Protección	IP54
Temperatura ambiente	de -25°C a 55°C
Dimensiones (mm)	185x150x68
Peso (Kg)	0,5
<b>PVP €</b>	<b>112,50</b>

## SERIE: CESE

### CESE: Cuadros eléctricos para grupos de presión simples



#### CARACTERÍSTICAS

Cuadro eléctrico para una bomba en caja plástica 250x200x140 mm en ABS con tapa transparente en policarbonato, contactor y relé térmico, interruptor de 3 posiciones (I-AUT-O), posibilidad de mando remoto de seguridad (boya, presostato, etc), posibilidad de mando remoto de arranque/parada (presostato, flotador, etc), interruptor magnetotérmico, regletas de conexión, pilotos de marcha, funcionamiento automático y disparo térmico y 4 pasa-cables.

Modelo	Código	Rango (A) 1-230V	Rango (A) 3-400V	PVP €
CESE-2M	CESE2M	1,6 – 2,4	--	135,00
CESE-4M	CESE4M	2,4 – 4	--	135,00
CESE-6M	CESE6M	4 – 6	--	135,00
CESE-8M	CESE8M	6 – 10	--	136,00
CESE-10M	CESE10M	9 – 12	--	143,00
CESE-12M	CESE12M	12 – 16	--	169,00
CESE-2T	CESE2T	--	1,6 – 2,4	141,00
CESE-4T	CESE4T	--	2,4 – 4	141,00
CESE-6T	CESE6T	--	4 – 6	141,00
CESE-8T	CESE8T	--	6 – 10	142,00
CESE-10T	CESE10T	--	9 – 12	148,00
CESE-12T	CESE12T	--	12 – 16	175,00
CESE-14T	CESE14T	--	16 – 24	209,00

I	SOPORTE CUADRO ZINCADO			
	MODELO CUADRO	ALTURA	CÓDIGO	PVP €
	CESE	800 mm	203167	102,00
	CEDE	800 mm	203079	102,00

## SERIE: CEDE

### CEDE: Cuadros eléctricos para grupos de presión dobles con alternancia



#### CARACTERÍSTICAS

Cuadro eléctrico para dos bombas en caja plástica 300x250x140 mm en ABS con tapa transparente en policarbonato, contactores y relés térmico, relé de alternancia, 2 interruptor de 3 posiciones (I-AUT-O) independientes por bomba, posibilidad de mando remoto de seguridad (boya, presostato, etc), posibilidad de mando remoto de arranque/parada por bomba (presostato, flotador, etc), interruptor magnetotérmico, regletas de conexión, pilotos de marcha, funcionamiento automático y disparo térmico por bomba y 6 pasa-cables. Maniobra a 230V.

Modelo	Código	Rango (A) 1-230V	Rango (A) 3-400V con neutro	PVP €
CEDE-2M	CEDE2M	1,6 – 2,4	--	358,00
CEDE-4M	CEDE4M	2,4 – 4	--	358,00
CEDE-6M	CEDE6M	4 – 6	--	358,00
CEDE-8M	CEDE8M	6 – 10	--	358,00
CEDE-10M	CEDE10M	9 – 12	--	369,00
CEDE-12M	CEDE12M	12 – 16	--	437,00
CEDE-2T	CEDE2T	--	1,6 – 2,4	364,00
CEDE-4T	CEDE4T	--	2,4 – 4	364,00
CEDE-6T	CEDE6T	--	4 – 6	364,00
CEDE-8T	CEDE8T	--	6 – 10	364,00
CEDE-10T	CEDE10T	--	9 – 12	377,00
CEDE-12T	CEDE12T	--	12 – 16	444,00
RA220-023	RA220	Relé ALTERNANCIA 230V		87,00
RA220-040	RA221	Relé ALTERNANCIA 400V		87,00

Para voltajes trifásicos a 230V, se pueden utilizar los cuadros CEDE-T haciendo un puente entre N y L2

## SERIE: PD

### Cuadros eléctricos para grupos de presión



#### CARACTERÍSTICAS

Armario: 1,2 y 3 bombas en arranque directo, caja de material plástico IP55. Resto de la gama en armario metálico.

Arranque directo (D) hasta 5,5 CV. Arranque estrella-triángulo (ET) a partir de 7,5 CV. Los modelos de 7,5 CV se pueden suministrar en ambas versiones.

Interruptor general, en todos los cuadros con armario metálico.

Alternancia de bombas.

Protección por disyuntores hasta 25 Amp, y con fusibles y relé térmico en el resto.

Selectores MAN-O-AUT y pilotos de marcha y disparo térmico.

#### Aparillaje SCHNEIDER.

Dos versiones NORMAL o CON RELOJ ANALÓGICO. Opcionalmente, es posible ofertar otras opciones como, amperímetros, cuentahoras por bomba, voltímetro general, etc.

(1) Debido a que el relé térmico está dentro de la estrella, la intensidad nominal se divide por  $\sqrt{3}$  y por lo tanto el dato expresado en dicha columna se corresponde con el valor traspasado a amperaje real, no al valor real del relé térmico. Relé térmico dentro del triángulo.

(2) Este valor debe ser verificado con el consumo real del motor.

Al realizar un pedido hay que indicar siempre los amperios de la bomba/s a instalar.

Para potencias superiores o instalaciones de 4 bombas, CONSULTAR.

Para voltajes trifásicos a 230V, CONSULTAR.

TIPO	VOLTAJE	MODELO	ARRANQUE	AMPERAJE	CV (2)	NORMAL		CON RELOJ			
						CODIGO	PVP (€)	CODIGO	PVP (€)		
2 BOMBAS	1 BOMBA	MONOFASICO - 230V	P1D2M	D	2,5-4	0,5	P1D2M	191	PR1D2M	289	
			P1D4M	D	4-6,3	1	P1D4M	191	PR1D4M	289	
			P1D6M	D	6,3-10	1,5	P1D6M	194	PR1D6M	291	
			P1D8M	D	9-14	2	P1D8M	209	PR1D8M	306	
			P2D2M	D	2,5-4	0,5	P2D2M	380	PR2D2M	478	
			P2D4M	D	4-6,3	1	P2D4M	380	PR2D4M	478	
			P2D6M	D	6,3-10	1,5	P2D6M	384	PR2D6M	482	
			P2D8M	D	9-14	2	P2D8M	455	PR2D8M	553	
1 BOMBA	TRIFASICO - 400V	P1D2T	D	2,5-4	1,5	P1D2T	192	PR1D2T	290		
		P1D4T	D	3,5-5	2	P1D4T	192	PR1D4T	290		
		P1D6T	D	4,5-6,3	3	P1D6T	192	PR1D6T	290		
		P1D8T	D	6,3-10	4	P1D8T	192	PR1D8T	290		
		P1D10T	D	6,3-10	5,5	P1D10T	194	PR1D10T	291		
		P1D12T	D	9-14	7,5	P1D12T	250	PR1D12T	347		
		P1E12T	ET	9-14	7,5	P1E12T	783	PR1E12T	881		
		P1E14T	ET	13-18	10	P1E14T	795	PR1E14T	892		
		P1E16T	ET	20-25	15	P1E16T	903	PR1E16T	1.001		
		P1E18T	ET	24-32	20	P1E18T	1.101	PR1E18T	1.199		
		P1E20T	ET	24-35 <sup>(1)</sup>	25	P1E20T	1.212	PR1E20T	1.309		
		P1E22T	ET	35-43 <sup>(1)</sup>	30	P1E22T	1.290	PR1E22T	1.388		
		P1E24T	ET	48-69 <sup>(1)</sup>	40	P1E24T	1.587	PR1E24T	1.685		
		2 BOMBAS	TRIFASICO - 400V	P2D2T	D	2,5-4	1,5	P2D2T	384	PR2D2T	482
				P2D4T	D	3,5-5	2	P2D4T	384	PR2D4T	482
				P2D6T	D	4,5-6,3	3	P2D6T	384	PR2D6T	482
P2D8T	D			6,3-10	4	P2D8T	384	PR2D8T	482		
P2D10T	D			6,3-10	5,5	P2D10T	389	PR2D10T	487		
P2D12T	D			9-14	7,5	P2D12T	465	PR2D12T	563		
P2E12T	ET			9-14	7,5	P2E12T	1.457	PR2E12T	1.554		
P2E14T	ET			13-18	10	P2E14T	1.536	PR2E14T	1.634		
P2E16T	ET			20-25	15	P2E16T	1.696	PR2E16T	1.793		
P2E18T	ET			24-32	20	P2E18T	2.050	PR2E18T	2.148		
P2E20T	ET			24-35 <sup>(1)</sup>	25	P2E20T	2.237	PR2E20T	2.335		
P2E22T	ET			35-43 <sup>(1)</sup>	30	P2E22T	2.434	PR2E22T	2.531		
P2E24T	ET			48-69 <sup>(1)</sup>	40	P2E24T	3.216	PR2E24T	3.314		
3 BOMBAS	TRIFASICO - 400V			P3D2T	D	2,5-4	1,5	P3D2T	716	PR3D2T	814
				P3D4T	D	3,5-5	2	P3D4T	716	PR3D4T	814
				P3D6T	D	4,5-6,3	3	P3D6T	716	PR3D6T	814
		P3D8T	D	6,3-10	4	P3D8T	716	PR3D8T	814		
		P3D10T	D	6,3-10	5,5	P3D10T	722	PR3D10T	820		
		P3D12T	D	9-14	7,5	P3D12T	727	PR3D12T	825		
		P3E12T	ET	9-14	7,5	P3E12T	2.277	PR3E12T	2.375		
		P3E14T	ET	13-18	10	P3E14T	2.300	PR3E14T	2.398		
		P3E16T	ET	20-25	15	P3E16T	2.457	PR3E16T	2.555		
		P3E18T	ET	24-32	20	P3E18T	3.179	PR3E18T	3.277		
		P3E20T	ET	24-35 <sup>(1)</sup>	25	P3E20T	3.308	PR3E20T	3.406		
		P3E22T	ET	35-43 <sup>(1)</sup>	30	P3E22T	3.708	PR3E22T	3.806		
		P3E24T	ET	48-69 <sup>(1)</sup>	40	P3E24T	4.677	PR3E24T	4.775		

Relé Alternancia	TRA2-230V	202087	126,00
Relé Alternancia	TRA2-24V	202152	126,00
Suplemento para una bomba	Relé 24V	202711	149,00

## SERIE: PAR

### Cuadros eléctricos para grupos de presión con ARRANQUE SUAVE



#### CARACTERÍSTICAS

Armario: 1,2 y 3 bombas en arranque suave, Armario metálico.

- Arranadores suaves ABB
- 400V III+N
- Alternancia de la bomba principal.
- Ventilación forzada de los cuadros.
- Interruptor general.
- Selectores MAN-O-AUT para todas las bombas.
- Pilotos de marcha, avería y falta de agua.
- Contactores de línea. Cortan la tensión hacia el arrancador y la bomba cuando está parada.
- Protección térmica por disyuntores o relés térmicos.
- Maniobra con presostatos.
- Boya de nivel mínimo

#### OPCIONES

- Voltímetro
- Amperímetro por bomba
- Cuenta horas por bomba
- Salidas libres de tensión, etc.

Para potencias superiores o instalaciones de 4 bombas, CONSULTAR.  
Para voltajes trifásicos a 230V, CONSULTAR.

(1) La potencia en CV es aproximada, verificar siempre el amperaje del motor a instalar.

Tipo	Voltaje	Modelo	I max arrancador	Regulación	CV <sup>(1)</sup>	Código	PVP (€)
1 BOMBA	TRIFÁSICO - 400V	P1ARS4	3,9A	2,8-4A	2	P1ARS4	949
		P1ARS7	6,8A	5,8-8A	4	P1ARS7	964
		P1ARS9	9A	7-10A	5,5	P1ARS9	1.024
		P1ARS12	12A	9-12A	7,5	P1ARS12	1.062
		P1ARS16	16A	11-16A	10	P1ARS16	1.223
		P1ARS25	25A	20-25A	15	P1ARS25	1.340
		P1ARS30	30A	28-40A	20	P1ARS30	1.754
		P1ARS37	37A	40-50A	25	P1ARS37	2.268
		P1ARS45	45A	40-50A	30	P1ARS45	2.386
		P1ARS60	60A	45-63A	40	P1ARS60	2.640
2 BOMBAS	TRIFÁSICO - 400V	P2ARS4	3,9A	2,8-4A	2	P2ARS4	1.643
		P2ARS7	6,8A	5,8-8A	4	P2ARS7	1.672
		P2ARS9	9A	7-10A	5,5	P2ARS9	1.804
		P2ARS12	12A	9-12A	7,5	P2ARS12	1.877
		P2ARS16	16A	11-16A	10	P2ARS16	2.253
		P2ARS25	25A	20-25A	15	P2ARS25	2.524
		P2ARS30	30A	28-40A	20	P2ARS30	3.396
		P2ARS37	37A	40-50A	25	P2ARS37	4.183
		P2ARS45	45A	40-50A	30	P2ARS45	4.605
		P2ARS60	60A	45-63A	40	P2ARS60	5.103
3 BOMBAS	TRIFÁSICO - 400V	P3ARS4	3,9A	2,8-4A	2	P3ARS4	2.252
		P3ARS7	6,8A	5,8-8A	4	P3ARS7	2.348
		P3ARS9	9A	7-10A	5,5	P3ARS9	2.481
		P3ARS12	12A	9-12A	7,5	P3ARS12	2.906
		P3ARS16	16A	11-16A	10	P3ARS16	3.377
		P3ARS25	25A	20-25A	15	P3ARS25	3.677
		P3ARS30	30A	28-40A	20	P3ARS30	5.112
		P3ARS37	37A	40-50A	25	P3ARS37	6.243
		P3ARS45	45A	40-50A	30	P3ARS45	6.757
		P3ARS60	60A	45-63A	40	P3ARS60	7.714
		P3ARS72	72A	57-75A	50	P3ARS72	8.840
		P3ARS85	85A	70-90A	60	P3ARS85	10.035
		P3ARS105	105A	80-100A	75	P3ARS105	12.071

## SERIE: SOFT

### Cuadros eléctricos para grupos de presión con ARRANQUE SUAVE



#### CARACTERÍSTICAS

Armario: 1 y 2 bombas en arranque suave, Armario en policarbonato reforzado con puerta de doble cierre.

- Seccionador de corte general.
- Protección magnetotérmica y térmica por disyuntor.
- Maniobra de potencia por arrancador progresivo analógico.
- Selectores MAN-O-AUT para todas las bombas.
- Señalización de marcha y de fallo térmico por indicador led.
- Voltímetro y amperímetro DIGITAL.
- Alternancia de la bomba principal (versión 2 bombas)
- Ventilación con rejillas perforadas y ventilador según referencia.
- Maniobra con presostatos.
- Boya de nivel mínimo
- Arrancador: Bypass interno, arranque y paro suaves, Arranque/Paro por contacto libre de tensión (presostato), contacto fin de aceleración.
- Protección de tensión máxima y mínima
- Protección rotura y asimetría de fases
- Control 3 fases
- Fácil de ajustar
- Sinóptico frontal.

Se recomienda siempre indicar el consumo en amperios de las bombas para realizar el ajuste correcto

ARRANQUE SUAVE TRIFASICO 400V				1 Bomba		2 Bombas	
Modelo	Ventilación Forzada	Talla Arrancador	kW	Código	PVP €	Código	PVP €
401	NO	11 A	2,2 - 3	SOFT-401	972	SOFT2-401	1.597
402	NO	16 A	4 - 5,5	SOFT-402	1.173	SOFT2-402	1.934
403	SI	22 A	7,5	SOFT-403	1.280	SOFT2-403	2.110
404	SI	30 A	9,2 - 11	SOFT-404	1.581	SOFT2-404	2.474
405	SI	45 A	15 - 18,5	SOFT-405	2.127	SOFT2-405	3.508
406	SI	60 A	22 - 26	SOFT-406	2.352	SOFT2-406	3.763
407	SI	75 A	30	SOFT-407	2.861	SOFT2-407	4.287



## SERIE: CEAR

### Cuadros eléctricos de maniobra para bombas fecales



#### CARACTERÍSTICAS

Armario: 1,2 y 3 bombas en arranque directo, caja de material plástico IP55. Resto de la gama en armario metálico.

Arranque directo (D) hasta 5,5 CV. Arranque estrella-triángulo (ET) a partir de 7,5 CV. Los modelos de 7,5 CV se pueden suministrar en ambas versiones. Interruptor general, en todos los cuadros con armario metálico.

Alternancia de bombas.

Protección por disyuntores hasta 25 Amp, y con fusibles y relé térmico en el resto.

Selectores MAN-O-AUT y pilotos de marcha y disparo térmico.

Alarma óptica y acústica de sobrenivel.

#### Aparillaje SIEMENS / SCHNEIDER.

Opcionalmente, es posible ofertar otras opciones como, amperímetros, cuentahoras por bomba, voltímetro general, maniobra a 24V, etc.

(1) Cuadro para bombas con condensador externo.

**Reguladores de nivel a instalar por cuadro:** una para el nivel mínimo, una para el nivel de alarma y una para el nivel de marcha por cada una de las bombas que compongan el cuadro. Al realizar un pedido hay que indicar siempre los amperios de la bomba/s a instalar.

Para potencias superiores o instalaciones de 4 bombas, CONSULTAR.

Para voltajes trifásicos a 230V, CONSULTAR.

Para cuadros de bombas fecales con arancadores suaves, CONSULTAR

Tipo	Voltaje	MODELO	ARRANQUE	AMP	NORMAL		MANIOBRA 24V	
					CODIGO	PVP (€)	CODIGO	PVP (€)
1 BOMBA	MONOFÁSICO - 230V	CEAR-S2	D	2,5-4	CEAR-S2	225	CEAR-S2-24V	718
		CEAR-S3	D	4-6,3	CEAR-S3	225	CEAR-S3-24V	718
		CEAR-S4	D	6,3-10	CEAR-S4	227	CEAR-S4-24V	718
		CEAR-S5	D	9-14	CEAR-S5	246	CEAR-S5-24V	718
		CEAR-S5C <sup>(1)</sup>	D	9-14	CEAR-S5C	569	CEAR-S5C-24V	718
		CEAR-S6	D	14-20	CEAR-S6	569	CEAR-S6-24V	718
2 BOMBAS	MONOFÁSICO - 230V	CEAR-D2	D	2,5-4	CEAR-D2	410	CEAR-D2-24V	558
		CEAR-D3	D	4-6,3	CEAR-D3	410	CEAR-D3-24V	558
		CEAR-D4	D	6,3-10	CEAR-D4	413	CEAR-D4-24V	561
		CEAR-D5	D	9-14	CEAR-D5	437	CEAR-D5-24V	586
		CEAR-D5C <sup>(1)</sup>	D	9-14	CEAR-D5C	872	CEAR-D5C-24V	1.020
1 BOMBA	TRIFÁSICO - 400V	CEAR-S1T	D	1,6-2,5	CEAR-S1T	227	CEAR-S1T-24V	375
		CEAR-S2T	D	2,5-4	CEAR-S2T	227	CEAR-S2T-24V	375
		CEAR-S3T	D	4-6,3	CEAR-S3T	227	CEAR-S3T-24V	375
		CEAR-S4T	D	6,3-10	CEAR-S4T	230	CEAR-S4T-24V	378
		CEAR-S5TD	D	9-14	CEAR-S5TD	303	CEAR-S5TD-24V	451
		CEAR-S5T	ET	9-14	CEAR-S5T	823	CEAR-S5T-24V	971
		CEAR-S6TD	D	13-18	CEAR-S6TD	792	CEAR-S6TD-24V	940
		CEAR-S6T	ET	13-18	CEAR-S6T	829	CEAR-S6T-24V	978
		CEAR-S8T	ET	20-25	CEAR-S8T	945	CEAR-S8T-24V	1.093
2 BOMBAS	TRIFÁSICO - 400V	CEAR-D1T	D	1,6-2,5	CEAR-D1T	414	CEAR-D1T-24V	562
		CEAR-D2T	D	2,5-4	CEAR-D2T	414	CEAR-D2T-24V	562
		CEAR-D25T	D	3,5-5	CEAR-D25T	414	CEAR-D25T-24V	562
		CEAR-D3T	D	4-6,3	CEAR-D3T	414	CEAR-D3T-24V	562
		CEAR-D35T	D	5,5-8	CEAR-D35T	414	CEAR-D35T-24V	562
		CEAR-D4T	D	6,3-10	CEAR-D4T	419	CEAR-D4T-24V	567
		CEAR-D5TD	D	9-14	CEAR-D5TD	516	CEAR-D5TD-24V	664
		CEAR-D5T	ET	9-14	CEAR-D5T	1.499	CEAR-D5T-24V	1.647
		CEAR-D6TD	D	13-18	CEAR-D6TD	1.027	CEAR-D6TD-24V	1.176
		CEAR-D6T	ET	13-18	CEAR-D6T	1.543	CEAR-D6T-24V	1.691
CEAR-D8T	ET	20-25	CEAR-D8T	1.730	CEAR-D8T-24V	1.879		
3 BOMBAS	TRIFÁSICO - 400V	CEAR-T1T	D	1,6-2,5	CEAR-T1T	722	CEAR-T1T-24V	871
		CEAR-T2T	D	2,5-4	CEAR-T2T	722	CEAR-T2T-24V	871
		CEAR-T3T	D	4-6,3	CEAR-T3T	722	CEAR-T3T-24V	871
		CEAR-T4T	D	6,3-10	CEAR-T4T	729	CEAR-T4T-24V	877
		CEAR-T5TD	D	9-14	CEAR-T5TD	796	CEAR-T5TD-24V	944
		CEAR-T5T	ET	9-14	CEAR-T5T	2.284	CEAR-T5T-24V	2.432
		CEAR-T6T	ET	13-18	CEAR-T6T	2.305	CEAR-T6T-24V	2.454
		CEAR-T8T	ET	20-25	CEAR-T8T	2.500	CEAR-T8T-24V	2.648
Relé alternancia TRA2-230V							202087	126
Relé alternancia TRA2-24V							202152	126

## SERIE: PROBOMBA FECALES

### Cuadros eléctricos para bombas FECALES



### DESCRIPCIÓN

Cuadro eléctrico para el control manual y protección automática de electrobombas sumergidas para aguas fecales. Existe la versión simple y la doble.

El control contra la marcha en seco se hace sin la necesidad de ninguna sonda de nivel, mediante control del consumo.

### CARACTERÍSTICAS

- Caja plástica en ABS con tapa transparente 300x250x140 mm (simple) 460x448x160 mm (doble)
- Contactores Danfoss (simple) - Schneider (doble)
- Relé electrónico digital de mando y protección
  - Intensidad máxima y mínima programables
  - Indicación digital del consumo del motor
  - Protección e indicación de sobreintensidad
  - Protección e indicación de subintensidad
  - Alarma por número excesivo de arranques
  - Alarma por tiempo excesivo de funcionamiento
  - Protección e indicación de falta de agua
  - Leds de señalización de arranque y relé de alarma
  - Rearme automático (anulable) con tiempo programable
- Piloto de marcha (motor)
- Piloto de posición de marcha (automático)
- Selector MAN-O-AUT para la electrobomba
- Selector AUT-O para la alarma acústica (sin interferencia de la alarma óptica)
- Preparado para presostato o boya en depósito (Para la bomba en automático)
- Preparado para boya de seguridad (Para la bomba siempre)
- Alarma por sobrenivel aústica y sonora
- Salida con prensacables
- Grado de protección IP20

### CUADRO DOBLE - Características adicionales

- Relé de alternancia para el mando de alternancia y simultaneidad
- Selector MAN-O-AUT para cada electrobomba

### FUNCIONAMIENTO

Si tenemos orden de arranque y el relé de protección no detecta anomalías la bomba se pone en marcha (en el cuadro doble el arranque será alternando las bombas). Si el consumo es superior al valor programado o inferior al mínimo durante más de 4 segundos la bomba se para. El rearme automático será hecho 3 veces a intervalos de 5 min, 5 min (valor programable) y 99 minutos. Al fin de los cuales la bomba se parará de forma definitiva. Si la anomalía fuese la sobreintensidad, la bomba se parará de forma definitiva sin intentar ningún rearme.

El rearme manual es posible pulsando la tecla RST, o mediante el selector MAN-O-AUT, levándolo a la posición "O".

**Se necesita un regulador de nivel para cada bomba (arranque), otro para la parada y otro para la activación de la alarma. Cuadro simple: tres reguladores de nivel, Cuadro doble: 4 reguladores de nivel**

MODELO	Código	Rango (Amp)		PVP €
		1-230V	3-230V (3-400V con neutro)	
<b>CSF-10M</b>	203175	0,1 - 12	--	<b>327,00</b>
<b>CSF-16M</b>	203180	0,1 - 25	--	<b>427,00</b>
<b>CSF-10T</b>	203185	--	0,1 - 12	<b>389,00</b>
<b>CSF-16T</b>	203190	--	0,1 - 25	<b>448,00</b>
<b>CDF-10M</b>	203195	0,1 - 12	--	<b>786,00</b>
<b>CDF-10T</b>	203200	--	0,1 - 12	<b>786,00</b>
<b>RW-230V</b>	203164	Relé electrónico Probomba FECALES digital 230V - 16 Amp		<b>197,00</b>
<b>RA22A-230V</b>	203166	Relé modular de ALTERNANCIA 230V		<b>109,00</b>

## SERIE: RRS

### Cuadros eléctricos para aguas fecales con ARRANQUE SUAVE



### CARACTERÍSTICAS

Armario: 1,2 y 3 bombas en arranque suave, Armario metálico.

- Arrancadores suaves ABB
- 400V III+N
- Alternancia de la bomba principal.
- Ventilación forzada de los cuadros.
- Interruptor general.
- Selectores MAN-O-AUT para todas las bombas.
- Pilotos de marcha, avería y falta de agua.
- Contactores de línea. Cortan la tensión hacia el arrancador y la bomba cuando está parada.
- Protección térmica por disyuntores o relés térmicos.
- Alarma óptica y acústica de sobrenivel

### OPCIONES

- Voltímetro
- Amperímetro por bomba
- Cuenta horas por bomba
- Maniobra a 24V, etc

**Reguladores de nivel a instalar por cuadro:** una para el nivel mínimo, una para el nivel de alarma y una para el nivel de marcha por cada una de las bombas que compongan el cuadro  
Para Potencias superiores o instalaciones de 4 bombas, CONSULTAR.  
Para voltajes trifásicos a 230V, CONSULTAR.

Tipo	Voltaje	Modelo	I max arrancador	Regulación	Código	PVP (€)
1 BOMBA	TRIFÁSICO – 400V	R1RS4	3,9A	2,8-4A	R1RS4	943
		R1RS7	6,8A	5,8-8A	R1RS7	956
		R1RS9	9A	7-10A	R1RS9	1.014
		R1RS12	12A	9-12A	R1RS12	1.049
		R1RS16	16A	11-16A	R1RS16	1.203
		R1RS25	25A	20-25A	R1RS25	1.316
		R1RS30	30A	28-40A	R1RS30	1.714
		R1RS37	37A	40-50A	R1RS37	2.207
		R1RS45	45A	40-50A	R1RS45	2.323
		R1RS60	60A	45-63A	R1RS60	2.562
		R1RS72	72A	57-75A	R1RS72	2.965
R1RS85	85A	70-90A	R1RS85	3.539		
R1RS105	105A	80-100A	R1RS105	4.092		
2 BOMBAS	TRIFÁSICO – 400V	R2RS4	3,9A	2,8-4A	R2RS4	1.608
		R2RS7	6,8A	5,8-8A	R2RS7	1.637
		R2RS9	9A	7-10A	R2RS9	1.761
		R2RS12	12A	9-12A	R2RS12	1.834
		R2RS16	16A	11-16A	R2RS16	2.195
		R2RS25	25A	20-25A	R2RS25	2.452
		R2RS30	30A	28-40A	R2RS30	3.289
		R2RS37	37A	40-50A	R2RS37	4.045
		R2RS45	45A	40-50A	R2RS45	4.448
		R2RS60	60A	45-63A	R2RS60	4.926
		R2RS72	72A	57-75A	R2RS72	5.922
R2RS85	85A	70-90A	R2RS85	6.776		
R2RS105	105A	80-100A	R2RS105	7.958		
3 BOMBAS	TRIFÁSICO - 400V	R3RS4	3,9A	2,8-4A	R3RS4	2.229
		R3RS7	6,8A	5,8-8A	R3RS7	2.283
		R3RS9	9A	7-10A	R3RS9	2.453
		R3RS12	12A	9-12A	R3RS12	2.821
		R3RS16	16A	11-16A	R3RS16	3.270
		R3RS25	25A	20-25A	R3RS25	3.557
		R3RS30	30A	28-40A	R3RS30	4.934
		R3RS37	37A	40-50A	R3RS37	6.019
		R3RS45	45A	40-50A	R3RS45	6.511
		R3RS60	60A	45-63A	R3RS60	7.432
		R3RS72	72A	57-75A	R3RS72	8.511
R3RS85	85A	70-90A	R3RS85	9.657		
R3RS105	105A	80-100A	R3RS105	11.610		

## SERIE: PROBOMBA

### Cuadros eléctricos para bombas SIN SONDAS



#### DESCRIPCIÓN

Cuadro eléctrico para el control manual y protección automática de electrobombas tanto sumergidas como de superficie.

El control contra la marcha en seco se hace sin la necesidad de ninguna sonda de nivel, mediante control del consumo.

#### CARACTERÍSTICAS

- Caja plástica 250x200x140 mm
- Contactor
- Relé electrónico digital de mando y protección
  - Intensidad máxima y mínima programables
  - Indicación digital del consumo del motor
  - Protección e indicación de sobreintensidad
  - Protección e indicación de falta de agua
  - Indicación de sobretensión
  - Indicación de subtensión
- Piloto de marcha (motor)
- Piloto de posición de marcha (automático)
- Selector MAN-O-AUT
- Preparado para presostato o boya en depósito (Para la bomba en automático)
- Preparado para boya de seguridad (Para la bomba siempre)
- Rearme automático
- Salida con prensacables
- Grado de protección IP55

#### FUNCIONAMIENTO

Si tenemos orden de arranque y el relé de protección no detecta anomalías la bomba se pone en marcha.

Si el consumo es superior al valor programado o inferior al mínimo durante más de 4 segundos la bomba se para. El rearme automático será hecho 3 veces a intervalos de 5min, 5 min (valor programable) y 99 minutos. Al fin de los cuales la bomba se parará de forma definitiva. Si la anomalía fuese la sobreintensidad, la bomba se parará de forma definitiva sin intentar ningún rearme.

El rearme manual es posible pulsando la tecla RST, o mediante el selector MAN-O-AUT, llevándolo a la posición "O".

MODELO	Código	Rango (Amp)			Rango aprox.(CV)			PVP (€)
		1-230V	3-230V (3-400V con neutro)	3-400V (sin neutro)	1-230V	3-230V	3-400V	
<b>CSS-10M</b>	202270	0-12	--	--	0,5-2	--	--	<b>225,00</b>
<b>CSS-12M</b>	202271	0-15,9	--	--	0,5-3	--	--	<b>290,00</b>
<b>CSS-16M</b>	202825	0-25	--	--	0,5-5	--	--	<b>385,00</b>
<b>CSS-10T</b>	202272	--	--	0-12	--	--	0,5-5,5	<b>275,00</b>
<b>CSS-12T</b>	202276	--	--	0-15,9	--	--	0,5-7,5	<b>310,00</b>
<b>CSS-12Z</b>	202333	--	0-15,9	--	--	0,5-5	0,7-7,5	<b>343,00</b>
<b>CSS-16T</b>	202530	--	1-25	--	--	0,5-7,5	0,5-15	<b>440,00</b>
<b>RP-230V</b>	202277	Relé electrónico Probomba digital 230V -16 Amp						<b>195,00</b>
<b>RP2-230V</b>	202969	Relé electrónico Probomba digital 230V -40 Amp						<b>207,00</b>
<b>RP-400V</b>	202278	Relé electrónico Probomba digital 400V - 16 Amp						<b>203,00</b>



## SERIE: GUARDIAN

### Cuadros eléctricos para bombas con control por COS $\varphi$



#### CARACTERÍSTICAS

El cuadro de control electrónico GUARDIAN, es apto para el control manual y protección automática de electrobombas tanto sumergidas como de superficie.

El cuadro GUARDIAN está provisto de las siguientes funciones:

- Conexión y desconexión directamente en la línea
- Protección contra sobrecarga
- Protección contra sobre tensión y bajo voltaje
- Protección contra cortocircuito
- Protección contra funcionamiento en seco
- Protección contra falta de fase (modelos trifásicos)

Montado en caja hermética IP44, fabricada en material aislante y antichoque y con entrada de cables mediante rácores sujeta cables herméticos.

#### VISUALIZACION DE DISPLAY

- Autodiagnóstico en puesta en marcha (indicación de frecuencia de red)
- Funcionamiento normal (indicación corriente absorbida)
- Funcionamiento en seco / baja carga (indicación SB intermitente)
- Espera restablecimiento de nivel (indicación SB)
- Falta definitiva de agua (indicación UL intermitente)
- Sobre carga (visualización intermitente de la corriente absorbida)
- Alarma sobre carga (indicación OL intermitente)

#### VENTAJAS

- El cuadro posee, en su interior, un potenciómetro con escala graduada, para ajustar el cuadro a la potencia absorbida de cada electrobomba.
- En caso de sobrecarga, sobretensión o falta de fase, el sistema desconecta la electrobomba.
- El control del nivel de agua se hace, sin necesidad de ninguna sonda de nivel, mediante el control del COS  $\varphi$  (factor de potencia) absorbido por el motor.
- En caso de falta de nivel de agua, el sistema efectúa 4 pruebas de restablecimiento a los siguientes períodos de tiempo: 10-20-45 y 90 minutos (indicación de espera SB en el display). Si al cabo de 90 minutos el nivel de agua no se ha recuperado, el sistema desconecta la bomba de forma definitiva (indicación UL en el display).
- Después de la eliminación de la anomalía, se puede manualmente reactivar la bomba (interruptor general), que automáticamente recicla todas las funciones de la protección automática.
- El sistema puede ser conectado a contactores manométricos, flotadores, señales de alarma, etc.
- Las transmisiones de las órdenes entre los elementos se realizan a baja tensión.

#### CUADRO GUARDIAN

Modelo	Código	Rango (Amp)		Rango aprox. (CV)		PVP (€)
		1-230V	3-400V	1-230V	3-400V	
GUARDIAN ME	74490	3-18	--	0,5-3	--	362,00
GUARDIAN 1TE	74488	--	1-9	--	0,5-3	415,00
GUARDIAN 2TE	74489	--	10-18	--	4-10	608,00
GUARDIAN 3TE	200975	--	19-30	--	12,5-17,5	638,00



## SERIE: COS

### Cuadros eléctricos para bombas con control por COS $\varphi$



Voltaje	Modelo	Arranque	Intensidad n.	Regulación	CV	Código	PVP €
MONOFÁSICO 230V	COS-02M	D	4,1 A	2,5 – 4 A	0,5	COS02M	760
	COS-03M	D	5,6 A	4 – 6,3 A	1	COS03M	760
	COS-04M	D	8,2 A	6,3 – 10 A	1,5	COS04M	761
	COS-05M	D	10,4 A	9 – 14 A	2	COS05M	761
TRIFÁSICO - 400 V	COS-01T	D	2,1 A	1,6 – 2,5 A	1	COS01T	1.031
	COS-02T	D	3,0 A	2,5 – 4 A	1,5	COS02T	1.031
	COS-03T	D	4,0 A	2,5 – 4 A	2	COS03T	1.031
	COS-04T	D	5,9 A	4 – 6,3 A	3	COS04T	1.031
	COS-05T	D	7,8 A	6,3 – 10 A	4	COS05T	1.031
	COS-06T	D	9,8 A	6,3 – 10 A	5,5	COS06T	1.046
	COS-08TD	D	12,8 A	9 – 14 A	7,5	COS08TD	1.046
	COS-08T	ET	12,8 A	9 – 14 A	7,5	COS08T	1.297
	COS-10T	ET	16 A	13 – 18 A	10	COS10T	1.397
	COS-12T	ET	23 A	20 – 25 A	15	COS12T	1.562
	COS-14T	ET	31,3 A	24 – 32 A	20	COS14T	1.698
	COS-16T	ET	35,5 A	35 – 43(1)	25	COS16T	1.770
	COS-18T	ET	45,3 A	38 – 55(1)	30	COS18T	1.982
	COS-20T	ET	63,5 A	48 – 69(1)	40	COS20T	2.100
COS-22T	ET	78 A	69 – 86(1)	50	COS22T	2.462	

## CARACTERÍSTICAS

Cuadros con control por coseno de  $\varphi$ , destinados a bombas sumergidas de pozo y SIN sondas con relé de control de baja carga.

- Armario metálico.
- Interruptor general.
- Arranque directo hasta 5,5 CV. Arranque estrella-triángulo a partir de 7,5 CV. Los equipos de 7,5 CV se pueden elegir en las dos versiones,
- Relés FANOX de control de baja carga por COS  $\varphi$ , con rearme manual o automático.
- Protección por disyuntores hasta 25 Amp, con fusibles y relé térmico el resto.
- Selector MAN - O - AUT y pilotos de marcha y disparo térmico.
- Aparellaje SCHNEIDER o similar

(1) Debido a que el relé térmico está dentro de la estrella, la intensidad nominal se divide por  $\sqrt{3}$  y por tanto el dato expresado en dicha columna se corresponde con el valor traspasado a amperaje real, no al valor real del relé térmico.

Para potencias superiores consultar.

Para voltajes trifásicos a 230V, consultar.

## SERIE: CSP

### POZO: Cuadros eléctricos con sondas para bombas sumergidas



#### CARACTERÍSTICAS

Cuadro eléctrico para una bomba en caja plástica 250x200x140 mm en ABS con tapa transparente en policarbonato con sondas pozo (3 sondas incluidas), contactor y relé térmico, relé de nivel para protección por falta de agua, interruptor de 3 posiciones (I-AUT-O), posibilidad de mando remoto de arranque/parada (presostato, flotador, etc), interruptor magnetotérmico, regletas de conexión, pilotos de marcha, funcionamiento automático y disparo térmico y 4 pasa-cables.

Modelo	Código	Rango (A) 1-230V	Rango (A) 3-230V (3-400V con neutro)	Rango (A) 3-400V (sin neutro)	PVP (€)
<b>CSP-2M</b>	CSP2M	1,6 – 2,4	--	--	<b>180</b>
<b>CSP-4M</b>	CSP4M	2,4 – 4	--	--	<b>180</b>
<b>CSP-6M</b>	CSP6M	4 – 6	--	--	<b>180</b>
<b>CSP-8M</b>	CSP8M	6 – 10	--	--	<b>184</b>
<b>CSP-10M</b>	CSP10M	9 – 12	--	--	<b>192</b>
<b>CSP-12M</b>	CSP12M	12 – 16	--	--	<b>210</b>
<b>CSP-2Z</b>	CSP2Z	--	1,6 – 2,4	--	<b>187</b>
<b>CSP-4Z</b>	CSP4Z	--	2,4 – 4	--	<b>187</b>
<b>CSP-6Z</b>	CSP6Z	--	4 – 6	--	<b>187</b>
<b>CSP-8Z</b>	CSP8Z	--	6 – 10	--	<b>188</b>
<b>CSP-10Z</b>	CSP10Z	--	9 – 12	--	<b>193</b>
<b>CSP-12Z</b>	CSP12Z	--	12 – 16	--	<b>242</b>
<b>CSP-14Z</b>	CSP14Z	--	15 – 20	--	<b>259</b>
<b>CSP-16Z</b>	CSP16Z	--	19 – 25	--	<b>412</b>
<b>CSP-2T</b>	CSP2T	--	--	1,6 – 2,4	<b>183</b>
<b>CSP-4T</b>	CSP4T	--	--	2,4 – 4	<b>183</b>
<b>CSP-6T</b>	CSP6T	--	--	4 – 6	<b>183</b>
<b>CSP-8T</b>	CSP8T	--	--	6 – 10	<b>184</b>
<b>CSP-10T</b>	CSP10T	--	--	9 – 12	<b>193</b>
<b>CSP-12T</b>	CSP12T	--	--	12 – 16	<b>221</b>
<b>CSP-14T</b>	CSP14T	--	--	16 – 24	<b>257</b>
<b>RND20-023</b>	RND20	Relé de nivel – control de llenado 230V			<b>67</b>
<b>RND20-040</b>	RND21	Relé de nivel – control de llenado 400V			<b>67</b>
<b>RNPS0-023</b>	RNDS0	Relé de nivel – control de vaciado 230V			<b>67</b>
<b>RNPS0-040</b>	RNDS1	Relé de nivel – control de vaciado 400V			<b>67</b>
	201133S	Sonda pozo AISI-316 (1 unidad)			<b>8,10</b>

Para la utilización del cuadro CSP-Z con voltajes trifásicos 230V, hay que hacer un puente entre N y L1

## SERIE: CSPD

### POZO-DEPOSITO: Cuadros eléctricos con sondas para bombas sumergidas



#### CARACTERÍSTICAS

Cuadro eléctrico para una bomba en caja plástica 250x200x140 mm en ABS con tapa transparente en policarbonato con sondas pozo (3 sondas incluidas) y sondas depósito (3 sondas incluidas), contactor y relé térmico, relé de nivel para el control del nivel en el pozo y en depósito, interruptor de 3 posiciones (I-AUT-O), interruptor magnetotérmico, regletas de conexión, pilotos de marcha, funcionamiento automático y disparo térmico y 4 pasa-cables.

Modelo	Código	Rango (A) 1-230V	Rango (A) 3-400V (sin neutro)	PVP (€)
<b>CSPD-2M</b>	CSPD2M	1,6 – 2,4	--	<b>216</b>
<b>CSPD-4M</b>	CSPD4M	2,4 – 4	--	<b>216</b>
<b>CSPD-6M</b>	CSPD6M	4 – 6	--	<b>216</b>
<b>CSPD-8M</b>	CSPD8M	6 – 10	--	<b>216</b>
<b>CSPD-10M</b>	CSPD10M	9 – 12	--	<b>223</b>
<b>CSPD-12M</b>	CSPD12M	12 – 16	--	<b>253</b>
<b>CSPD-2T</b>	CSPD2T	--	1,6 – 2,4	<b>221</b>
<b>CSPD-4T</b>	CSPD4T	--	2,4 – 4	<b>221</b>
<b>CSPD-6T</b>	CSPD6T	--	4 – 6	<b>221</b>
<b>CSPD-8T</b>	CSPD8T	--	6 – 10	<b>221</b>
<b>CSPD-10T</b>	CSPD10T	--	9 – 12	<b>225</b>
<b>CSPD-12T</b>	CSPD12T	--	12 – 16	<b>259</b>
<b>RNPDO-023</b>	RNPDO	Relé ALTERNANCIA 230V		<b>85</b>
<b>RNPDO-040</b>	RNPD1	Relé ALTERNANCIA 400V		<b>85</b>
	201133S	Sonda pozo AISI-316 (1 unidad)		<b>8,10</b>

## SERIE: CDP - CDPD

### Cuadros eléctricos con sondas para bombas sumergidas POZO y POZO-DEPOSITO



### CARACTERÍSTICAS

- Caja plástica ABS con ventana transparente
- Protección magnética y térmica por disyuntor - Maniobra de potencia por contactor AC3
- Relé electrónico de nivel para vaciado (modelo CDP)
- Relé electrónico de nivel para vaciado y llenado (modelo CDPD)
- Posibilidad de mando remoto de arranque/parada (presostato, flotador, etc.) (modelo CDP)
- Selector MAN-O-AUT
- Señalización de marcha y fallo térmico por indicación LED
- Señalización de falta de agua en aspiración por indicación LED (modelo CDP y CDPD)
- Señalización de tanque lleno por indicación LED (modelos CDPD)
- Sondas incluidas (3 en modelos CDP y 6 en modelos CDPD)
- Sinóptico frontal

CUADROS PARA BOMBAS SUMERGIDAS						Sondas Pozo		Sondas Pozo-Depósito	
Modelo	Arranque	Voltaje	CV	kW	Regulación	Código	PVP €	Código	PVP €
21	Directo	230V - monofásico	0,33 - 0,5	0,25 - 0,37	2,5 - 4	CDP-21	274	CDPD-21	409
22	Directo	230V - monofásico	0,75 - 1	0,55 - 0,75	4 - 6,3	CDP-22	274	CDPD-22	409
23	Directo	230V - monofásico	1,5	1,1	6 - 10	CDP-23	274	CDPD-23	409
24	Directo	230V - monofásico	2	1,5	9 - 13	CDP-24	280	CDPD-24	415
25	Directo	230V - monofásico	3	2,2	12 - 18	CDP-25	293	CDPD-25	421
41	Directo	400V - trifásico	0,33	0,25	0,63 - 1	CDP-41	280	CDPD-41	416
42	Directo	400V - trifásico	0,5	0,37	1 - 1,6	CDP-42	280	CDPD-42	416
43	Directo	400V - trifásico	0,75 - 1	0,55 - 0,75	1,6 - 2,5	CDP-43	280	CDPD-43	416
44	Directo	400V - trifásico	1,5 - 2	1,1 - 1,5	2,5 - 4	CDP-44	280	CDPD-44	416
45	Directo	400V - trifásico	3	2,2	4 - 6,3	CDP-45	280	CDPD-45	416
46	Directo	400V - trifásico	4 - 5	3 - 3,7	6 - 10	CDP-46	280	CDPD-46	416
47	Directo	400V - trifásico	5,5	4	9 - 14	CDP-47	293	CDPD-47	416
48	Directo	400V - trifásico	7,5	5,5	12 - 18	CDP-48	294	CDPD-48	416

La potencia es aproximada, verificar siempre el amperaje.

## SERIE: PZ

### Cuadros eléctricos con sondas pozo para bombas sumergidas



#### CARACTERÍSTICAS

Destinados a bombas sumergidas de pozo y equipadas con sondas para protección de trabajo en seco. Preparados para presostato o boya en depósito.

- Armario: Hasta 5,5 CV de material plástico IP55. Resto de la gama en armario metálico.
- Arranque directo (D) hasta 5,5 CV.
- Arranque estrella-triángulo (ET) a partir de 7,5 CV. Los modelos de 7,5 CV se pueden suministrar en ambas versiones.
- Interruptor general, en todos los cuadros con armario metálico.
- Relés de sondas de "LOVATO". Se suministran las sondas colgantes.
- Protección por disyuntores hasta 25 Amp, y con fusibles y relé térmico en el resto.
- Selector MAN-O-AUT y pilotos de marcha y disparo térmico.
- **Aparallaje SCHNEIDER.**

TIPO	VOLTAJE	MODELO	ARRANQUE	AMP.	CV <sup>(2)</sup>	CODIGO	PVP €
MONOFÁSICO	230V	PZM-02	D	2,5-4	0,5	PZM02	308
		PZM-03	D	4-6,3	1	PZM03	308
		PZM-04	D	6,3-10	1,5	PZM04	309
		PZM-05	D	9-14	2	PZM05	349
TRIFÁSICO	400V	PZT-01	D	1,6-2,5	1,5	PZT01	321
		PZT-02	D	2,5-4	2	PZT02	321
		PZT-03	D	4-6,3	3	PZT03	321
		PZT-04	D	6,3-10	4	PZT04	321
		PZT-05	D	6,3-10	5,5	PZT05	454
		PZT-06	D	9-14	7,5	PZT06	602
		PZT-07	ET	9-14	7,5	PZT07	895
		PZT-08	ET	13-18	10	PZT08	940
		PZT-09	ET	20-25	15	PZT09	1.103
		PZT-10	ET	24-32	20	PZT10	1.238
		PZT-11	ET	35-43 <sup>(3)</sup>	25	PZT11	1.310
		PZT-12	ET	38-55 <sup>(3)</sup>	30	PZT12	1.515
		PZT-13	ET	48-69 <sup>(3)</sup>	40	PZT13	1.648
		PZT-14	ET	69-86 <sup>(3)</sup>	50	PZT14	2.004

(1) Al realizar un pedido hay que indicar siempre los amperios de la bomba/s a instalar. Para potencias superiores, CONSULTAR.

Para voltajes trifásicos a 230V, CONSULTAR.

(2) La potencia en CV es aproximada, verificar siempre el amperaje.

(3) Debido a que el relé térmico está dentro de la estrella, la intensidad nominal se divide por  $\sqrt{3}$  y por lo tanto el dato expresado en dicha columna se corresponde con el valor traspasado a amperaje real, no al valor real del relé térmico.

## SERIE: PYD

### Cuadros eléctricos con sondas pozo-depósito para bombas sumergidas



#### CARACTERÍSTICAS

Destinados a bombas sumergidas de pozo y equipadas con sondas para protección de trabajo en seco y sondas en depósito.

- Armario: Hasta 5,5 CV de material plástico IP55. Resto de la gama en armario metálico.
- Arranque directo (D) hasta 5,5 CV.
- Arranque estrella-triángulo (ET) a partir de 7,5 CV. Los modelos de 7,5 CV se pueden suministrar en ambas versiones.
- Interruptor general, en todos los cuadros con armario metálico.
- Relés de sondas de "LOVATO". Se suministran las sondas colgantes.
- Protección por disyuntores hasta 25 Amp, y con fusibles y relé térmico en el resto.
- Selector MAN-O-AUT y pilotos de marcha y disparo térmico.
- **Aparallaje SCHNEIDER.**

TIPO	VOLTAJE	MODELO	ARRANQUE	AMP.	CV <sup>(2)</sup>	CODIGO	PVP €
MONOFÁSICO	230V	PYDM-02	D	2,5-4	0,5	PYDM02	389
		PYDM-03	D	4-6,3	1	PYDM03	389
		PYDM-04	D	6,3-10	1,5	PYDM04	390
		PYDM-05	D	9-14	2	PYDM05	433
TRIFÁSICO	400V	PYDT-01	D	1,6-2,5	1,5	PYDT01	404
		PYDT-02	D	2,5-4	2	PYDT02	404
		PYDT-03	D	4-6,3	3	PYDT03	404
		PYDT-04	D	6,3-10	4	PYDT04	404
		PYDT-05	D	6,3-10	5,5	PYDT05	528
		PYDT-06	D	9-14	7,5	PYDT06	673
		PYDT-07	ET	9-14	7,5	PYDT07	1026
		PYDT-08	ET	13-18	10	PYDT08	1072
		PYDT-09	ET	20-25	15	PYDT09	1.239
		PYDT-10	ET	24-32	20	PYDT10	1.378
PYDT-11	ET	35-43 <sup>(3)</sup>	25	PYDT11	1.450		
PYDT-12	ET	38-55 <sup>(3)</sup>	30	PYDT12	1.663		
PYDT-13	ET	48-69 <sup>(3)</sup>	40	PYDT13	1.803		
PYDT-14	ET	69-86 <sup>(3)</sup>	50	PYDT14	2.169		

(1) Al realizar un pedido hay que indicar siempre los amperios de la bomba/s a instalar.

Para potencias superiores, CONSULTAR.

Para voltajes trifásicos a 230V, CONSULTAR.

(2) La potencia en CV es aproximada, verificar siempre el amperaje.

(3) Debido a que el relé térmico está dentro de la estrella, la intensidad nominal se divide por  $\sqrt{3}$  y por lo tanto el dato expresado en dicha columna se corresponde con el valor traspasado a amperaje real, no al valor real del relé térmico.



## SERIE: PZAS

### POZO: Arrancadores suaves con sondas para bombas sumergidas



#### CARACTERÍSTICAS

- Cuadros eléctricos con tensión 400V trifásico + neutro destinados al arranque suave de motores sumergidos de pozo y equipados con sondas para protección contra funcionamiento en seco.
- Armario metálico. Arrancador suave ABB. Contactores de línea que cortan la tensión hacia el arrancador y la bomba cuando está parada.
- Protección por disyuntores hasta 25 Amp. Y con fusibles y relé térmico el resto. Maniobra a 230V.
- Selector MAN-O-AUT y pilotos de marcha y disparo térmico. **Aparillaje SIEMENS.**

MODELO	CODIGO	ARRANQUE	AMP. 3-400V	CV <sup>(1)</sup>	PVP €
PZAS-4	PZAS4	D	3,9	1,5	1.119,00
PZAS-7	PZAS7	D	6,8	3	1.135,00
PZAS-9	PZAS9	D	9	4	1.195,00
PZAS-12	PZAS12	D	12	5,5	1.234,00
PZAS-16	PZAS16	D	16	7,5	1.398,00
PZAS-25	PZAS25	D	25	12,5	1.519,00
PZAS-30	PZAS30	D	30	15	1.928,00
PZAS-37	PZAS37	D	37	20	2.429,00
PZAS-45	PZAS45	D	45	25	2.596,00
PZAS-60	PZAS60	D	60	30	2.880,00
PZAS-72	PZAS72	D	72	40	3.311,00
PZAS-85	PZAS85	D	85	50	3.897,00
PZAS-105	PZAS105	D	105	60	4.529,00

## SERIE: PDAS

### POZO-DEPOSITO: Arrancadores suaves con sondas para bombas sumergidas



#### CARACTERÍSTICAS

- Cuadros eléctricos con tensión 400V trifásico + neutro destinados al arranque suave de motores sumergidos de pozo y equipados con sondas para protección contra funcionamiento en seco.
- Armario metálico. Arrancador suave ABB. Contactores de línea que cortan la tensión hacia el arrancador y la bomba cuando está parada.
- Protección por disyuntores hasta 25 Amp. Y con fusibles y relé térmico el resto. Maniobra a 230V.
- Selector MAN-O-AUT y pilotos de marcha y disparo térmico. **Aparillaje SIEMENS.**

MODELO	CODIGO	ARRANQUE	AMP. 3-400V	CV <sup>(1)</sup>	PVP €
PDAS-4	PDAS4	D	3,9	1,5	1.218,00
PDAS-7	PDAS7	D	6,8	3	1.234,00
PDAS-9	PDAS9	D	9	4	1.294,00
PDAS-12	PDAS12	D	12	5,5	1.333,00
PDAS-16	PDAS16	D	16	7,5	1.496,00
PDAS-25	PDAS25	D	25	12,5	1.619,00
PDAS-30	PDAS30	D	30	15	2.027,00
PDAS-37	PDAS37	D	37	20	2.527,00
PDAS-45	PDAS45	D	45	25	2.692,00
PDAS-60	PDAS60	D	60	30	2.978,00
PDAS-72	PDAS72	D	72	40	3.409,00
PDAS-85	PDAS85	D	85	50	3.994,00
PDAS-105	PDAS105	D	105	60	4.629,00

(1) La potencia en CV es orientativa, comprobar siempre el amperaje del motor a instalar.

## SERIE: SOFT-PZ – SOFT-PD

### Cuadros eléctricos con ARRANQUE SUAVE para bombas sumergidas POZO y POZO-DEPOSITO



Armario: 1 bombas en arranque suave, Armario en policarbonato reforzado con puerta de doble cierre.

- Seccionador de corte general.
- Protección magnetotérmica y térmica por disyuntor o ELECTRONICA según modelo.
- Maniobra de potencia por arrancador progresivo analógico o DIGITAL.
- Selectores MAN-O-AUT para todas las bombas.
- Señalización de marcha y de fallo térmico por indicador led.
- Voltímetro y amperímetro DIGITAL.
- Ventilación con rejillas perforadas y ventilador según referencia.
- Arrancador: Bypass interno, arranque y paro suaves, Arranque/Paro por contacto libre de tensión (presostato), contacto fin de aceleración.
- Protección de tensión máxima y mínima
- Protección rotura y asimetría de fases
- Control 3 fases
- Protección por subcarga configurable y por sobrecarga electrónica (Modelo DIGITAL)
- Relé de sondas pozo o pozo-deposito
- Sondas incluidas
- Fácil de ajustar
- Sinóptico frontal.

Se recomienda siempre indicar el consumo en amperios de las bombas para realizar el ajuste correcto

ARRANQUE SUAVE TRIFASICO 400V						Sondas Pozo		Sondas Pozo-Depósito	
Modelo	Protección	Arrancador	Ventilación Forzada	Talla Arrancador	kW	Código	PVP €	Código	PVP €
401	Disyuntor	Analógico	NO	11 A	2,2 - 3	SOFT-401PZ	1.121	SOFT-401PD	1.162
402	Disyuntor	Analógico	NO	16 A	4 - 5,5	SOFT-402PZ	1.323	SOFT-402PD	1.365
403	Disyuntor	Analógico	SI	22 A	7,5	SOFT-403PZ	1.431	SOFT-403PD	1.473
404	Disyuntor	Analógico	SI	30 A	9,2 - 11	SOFT-404PZ	1.735	SOFT-404PD	1.777
405	Disyuntor	Analógico	SI	45 A	15 - 18,5	SOFT-405PZ	2.286	SOFT-405PD	2.327
406	Disyuntor	Analógico	SI	60 A	22 - 26	SOFT-406PZ	2.514	SOFT-406PD	2.555
407	Disyuntor	Analógico	SI	75 A	30	SOFT-407PZ	3.027	SOFT-407PD	3.068
408	Electrónica	Digital	SI	90 A	37	SOFT-408PZ	3.780	SOFT-408PD	3.823
409	Electrónica	Digital	SI	105 A	45	SOFT-409PZ	4.569	SOFT-409PD	4.611
410	Electrónica	Digital	SI	145 A	55 - 65	SOFT-410PZ	5.038	SOFT-410PD	5.080
411	Electrónica	Digital	SI	170 A	75	SOFT-411PZ	6.828	SOFT-411PD	6.869
412	Electrónica	Digital	SI	230 A	93	SOFT-412PZ	8.030	SOFT-412PD	8.071
413	Electrónica	Digital	SI	230 A	110	SOFT-413PZ	9.495	SOFT-413PD	9.536

Para arrancadores progresivos DIGITALES, CONSULTAR

Para potencias superiores, CONSULTAR.

Para voltajes trifásicos a 230V, CONSULTAR.

## SERIE: CVP

### Cuadros con variador con sondas para bombas sumergidas



MODELO	CODIGO	ARRANQUE	AMP. 3-400V	CV <sup>(1)</sup>	PVP €
<b>CVP-0T</b>	CVP0T	D	3,3	1,5	<b>1.858,00</b>
<b>CVP-1T</b>	CVP1T	D	4	2	<b>2.025,00</b>
<b>CVP-2T</b>	CVP2T	D	5,6	2,5	<b>2.098,00</b>
<b>CVP-3T</b>	CVP3T	D	7,2	3	<b>2.213,00</b>
<b>CVP-4T</b>	CVP4T	D	9,4	4	<b>2.413,00</b>
<b>CVP-5T</b>	CVP5T	D	12,6	5,5	<b>2.690,00</b>
<b>CVP-6T</b>	CVP6T	D	17	7,5	<b>3.159,00</b>
<b>CVP-8T</b>	CVP8T	D	25	10	<b>3.621,00</b>
<b>CVP-10T</b>	CVP10T	D	32	15	<b>4.392,00</b>
<b>CVP-12T</b>	CVP12T	D	38	20	<b>5.189,00</b>
<b>CVP-14T</b>	CVP14T	D	45	25	<b>6.218,00</b>
<b>CVP-16T</b>	CVP16T	D	62	30	<b>7.800,00</b>
<b>CVP-18T</b>	CVP18T	D	73	40	<b>9.054,00</b>
<b>CVP-20T</b>	CVP20T	D	88	50	<b>10.600,00</b>

### CARACTERÍSTICAS

- Cuadros eléctricos con tensión 400V trifásico destinados a equipos que requieran PRESION CONSTANTE y aplicado a motores sumergidos de pozo y equipados con sondas para protección contra funcionamiento en seco.

#### Ventajas:

- La presión de red se mantiene estable, sin los altibajos producidos por los arranques y paros de los equipos convencionales.
- Se evitan golpes de ariete alargando la vida mecánica del equipo.
- El consumo eléctrico disminuye, ajustándose a las necesidades de la instalación
- Evita colocar grandes acumuladores de membrana.

- Variador ABB ACQ 580
- Opción presostatos
- Ventilación forzada de los cuadros
- Interruptor general
- Selector MAN-O-AUT, selector de funcionamiento variador o presostatos. y pilotos de marcha y disparo térmico.
- Pilotos de marcha, disparo térmico y falta de agua.
- Transductor de presión 0-10 bar
- **Aparillaje SIEMENS.**

(1) La potencia en CV es orientativa, comprobar siempre el amperaje del motor a instalar.  
Para potencias superiores, CONSULTAR  
Para voltaje trifásicos a 220V, CONSULTAR

## SERIE: CP

### PISCINA: Cuadros eléctricos de protección y maniobra para filtración



Código	Rango (A)	Rango (A)	PVP €
Con diferencial	1-230V	3-400V	Con diferencial
<b>CPM01D</b>	2,5 – 4	--	<b>244</b>
<b>CPM02D</b>	4 – 6,3	--	<b>244</b>
<b>CPM03D</b>	6 – 10	--	<b>244</b>
<b>CPM04D</b>	9 – 13	--	<b>257</b>
<b>CPM05D</b>	12 – 18	--	<b>289</b>
<b>CPT01D</b>	--	0,63 – 1	<b>441</b>
<b>CPT02D</b>	--	1 – 1,6	<b>441</b>
<b>CPT03D</b>	--	1,6 – 2,4	<b>441</b>
<b>CPT04D</b>	--	2,5 – 4	<b>441</b>
<b>CPT05D</b>	--	4 – 6,3	<b>441</b>
<b>CPT06D</b>	--	6 – 10	<b>441</b>
<b>CPT07D</b>	--	9 – 14	<b>461</b>
<b>CPT08D</b>	--	12 – 18	<b>471</b>

### CARACTERÍSTICAS

Cuadro eléctrico para el control y protección de una bomba de filtración o fuente en caja plástica ABS con ventana transparente, con protección magnética y térmica por disyuntor, protección por diferencial, maniobra de potencia por contactor AC3, selector marcha y paro (manual-automático), reloj para la programación horaria, señalización de marca por indicación LED, señalización de fallo térmico por indicación LED y sinóptico frontal.

## SERIE: CP

### PISCINA+LED 100W: Cuadros eléctricos para filtración + LED 100W 12V



Código	Rango (A)	Rango (A)	PVP €
Con diferencial	1-230V	3-400V	Con diferencial
<b>CPM01DL</b>	2,5 – 4	--	<b>393</b>
<b>CPM02DL</b>	4 – 6,3	--	<b>393</b>
<b>CPM03DL</b>	6 – 10	--	<b>393</b>
<b>CPM04DL</b>	9 – 13	--	<b>410</b>
<b>CPM05DL</b>	12 – 18	--	<b>424</b>
<b>CPT01DL</b>	--	0,63 – 1	<b>626</b>
<b>CPT02DL</b>	--	1 – 1,6	<b>626</b>
<b>CPT03DL</b>	--	1,6 – 2,4	<b>626</b>
<b>CPT04DL</b>	--	2,5 – 4	<b>626</b>
<b>CPT05DL</b>	--	4 – 6,3	<b>626</b>
<b>CPT06DL</b>	--	6 – 10	<b>626</b>
<b>CPT07DL</b>	--	9 – 14	<b>640</b>
<b>CPT08DL</b>	--	12 – 18	<b>663</b>

### CARACTERÍSTICAS

Cuadro eléctrico para el control y protección de una bomba de filtración o fuente en caja plástica ABS con ventana transparente, con protección magnética y térmica por disyuntor, protección por diferencial, maniobra de potencia por contactor AC3, selector marcha y paro (manual-automático), reloj para la programación horaria, transformador encapsulador de 100W 12V AC, fusiblera con fusible, señalización de marca por indicación LED, señalización de fallo térmico por indicación LED, dispositivo de ventilación y sinóptico frontal.

## SERIE: CP

### PISCINA+FOCO 300W: Cuadros eléctricos para filtración + FOCO 300W 12V



Código	Rango (A)	Rango (A)	PVP €
Con diferencial	1-230V	3-400V	Con diferencial
<b>CPM01DF</b>	2,5 – 4	--	<b>406</b>
<b>CPM02DF</b>	4 – 6,3	--	<b>406</b>
<b>CPM03DF</b>	6 – 10	--	<b>406</b>
<b>CPM04DF</b>	9 – 13	--	<b>421</b>
<b>CPM05DF</b>	12 – 18	--	<b>432</b>
<b>CPT01DF</b>	--	0,63 – 1	<b>644</b>
<b>CPT02DF</b>	--	1 – 1,6	<b>644</b>
<b>CPT03DF</b>	--	1,6 – 2,4	<b>644</b>
<b>CPT04DF</b>	--	2,5 – 4	<b>644</b>
<b>CPT05DF</b>	--	4 – 6,3	<b>644</b>
<b>CPT06DF</b>	--	6 – 10	<b>644</b>
<b>CPT07DF</b>	--	9 – 14	<b>664</b>
<b>CPT08DF</b>	--	12 – 18	<b>682</b>

### CARACTERÍSTICAS

Cuadro eléctrico para el control y protección de una bomba de filtración o fuente en caja plástica ABS con ventana transparente, con protección magnética y térmica por disyuntor, protección por diferencial, maniobra de potencia por contactor AC3, selector marcha y paro (manual-automático), reloj para la programación horaria, transformador de 300W 12V AC, fusiblera con fusible, señalización de marca por indicación LED, señalización de fallo térmico por indicación LED, dispositivo de ventilación y sinóptico frontal.

### OPCIONAL

**Suplemento por magnetotérmico para maniobra de clorador salino**

**Código: 204337 PVP € 35,00**

\*Válido para cualquier cuadro de PISCINA



## SERIE: PROTEC

### Cuadros eléctricos para bombas



#### CARACTERÍSTICAS

Cuadro eléctrico con protector térmico apto para electrobombas monofásicas. Protección IP-55

#### COMPOSICIÓN

- Interruptor luminoso
- Protector térmico
- Condensador

MODELO	Código	μF	1-230V		Aplicación Bomba	PVP €
			(Amp)	(CV)		
<b>PROTEC-5A</b>	091673	16	5	0,75		<b>65,00</b>
<b>PROTEC-6A</b>	091674	20	6	1	VN3/4 / VN3/6 / VN5/4	<b>65,00</b>
<b>PROTEC-9A</b>	091675	30	9	1,5	VN3/8 / VN5/6 / VN9/3	<b>68,00</b>
<b>PROTEC-12A</b>	091676	35	12	2	VN3/10 / VN5/8 / VN9/4	<b>69,00</b>
<b>PROTEC-15A</b>	091695	45	14	3	VN5/10 / VN9/6	<b>70,00</b>

*Otros condensadores o protectores térmicos bajo demanda.*

## SERIE: EPR

### Regulador de presión electrónico - grupos monofásicos



#### DIMENSIONES

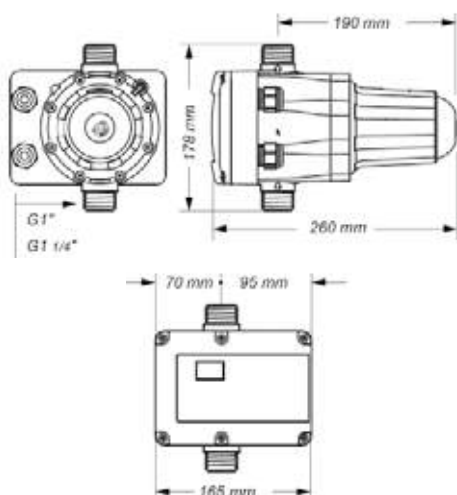

#### DESCRIPCIÓN

- El cuadro EPR es un aparato compacto para el control de una bomba monofásica mediante un dispositivo de control electrónico, destinado a la gestión y protección de electrobombas monofásicas dotado de un innovador sistema reductor/regulador de la presión de salida.
- A parte de aportar lo que hace un controlador de presión permite ajustar y estabilizar la presión de salida, evitando sobrecargas y golpes de ariete.

#### CARACTERÍSTICAS

- Relé de potencia para la gestión de electrobombas hasta 3 CV.
- Regulación manual de la presión de salida, con útil de ajuste integrado.
- Visor de ajuste de la presión de salida.
- Configuración automática de la presión de arranque vinculada a la presión de salida.
- Manómetro integrado.
- Sistema de protección integrado que detiene la bomba en caso de falta de agua.
- Función APR (Rutina periódica anti-bloqueo). Pasados 3 días sin poner en marcha la bomba, el dispositivo provoca una puesta en marcha de 10 segundos para evitar bloqueos del rotor.
- Función ART (Restauración automática). Este sistema realizará una serie de puestas en marcha automáticas, cuando el dispositivo se haya puesto en fallo, para intentar restablecer el funcionamiento sin necesidad de intervención manual mediante el accionamiento del pulsador RESET.
- Panel de control:
  - Led POWER verde (línea)
  - Led ON verde (bomba en marcha)
  - Led FAILURE rojo (fallo)
  - Led FLOW verde (indicador de flujo)
  - Pulsador táctil para arranque manual.
- Membrana acumulación y válvula antiretorno integradas

Modelo	EPR 1"	EPR 1 1/4"
Código	205385	205390
Tensión alimentación	1 x 110-230V	1 x 110-230V
Frecuencia	50/60 Hz	50/60 Hz
Potencia máxima	2,2 Kw (3 CV)	2,2 Kw (3 CV)
Máximo amperaje bomba	16 A – cos fi ≥ 0,6	16 A – cos fi ≥ 0,6
Protección	IP65	IP65
Rango de presión de salida	2 - 6 bar	2 - 6 bar
Rango presión puesta en marcha	1 - 5 bar	1 - 5 bar
Presión máxima	10 bar	10 bar
Caudal máximo (l/h)	10.000	10.000
Temperatura máxima agua	50°C	50°C
Temperatura ambiente máxima	45°C	45°C
Peso	2 Kg	2 Kg
Conexiones entrada y salida	Macho 1"	Macho 1 1/4"
<b>PVP €</b>	<b>168,00</b>	<b>179,00</b>

Para grupos de presión montados con cuadro EPR. Consulte páginas 275-277.

# CONTROLADORES ELECTRÓNICOS DE PRESIÓN

## FUNCIONAMIENTO

Los controladores electrónicos de presión ordenan el arranque y paro automático de la bomba al abrir o cerrar, respectivamente, cualquier grifo o válvula de la instalación.

Cuando la bomba ha arrancado, la misma se mantiene en marcha mientras persista la apertura de cualquier grifo, transmitiendo por tanto a la red un caudal y una presión suministrados por la electrobomba.

## CARACTERÍSTICAS

### CONTROLMATIC

Conexiones 1", válvula de retención, sistema de seguridad que evita la posibilidad de funcionamiento de la bomba sin agua, indicadores luminosos de tensión, marcha y fallo, pulsador de rearme y manómetro. Existen dos versiones: con presión de arranque fija o con presión de arranque regulable (modelo R). Modelo standard hasta desniveles de 15 m entre bomba y punto más alto de utilización. Modelo R válido hasta 25 m de desnivel.

### iCONTROL

Conexiones 1", válvula de retención, sistema de seguridad que evita la posibilidad de funcionamiento de la bomba sin agua, indicadores luminosos de tensión y alarma por funcionamiento en seco, pulsador de rearme (RESET) y manómetro. Presión de intervención regulable de 1 a 3,5 bar (tarado de fábrica a 1,5 bar).

### iMATIC

Conexiones 1", válvula de retención, sistema de seguridad contra el funcionamiento en seco, pulsador de arranque manual y manómetro. Reserva contra pérdidas instalación o goteos de grifos. Presión de intervención regulable de 1,5 a 2,8 bar

### OPTIMATIC

Conexiones 1", válvula de retención, sistema de seguridad que evita la posibilidad de funcionamiento de la bomba sin agua, indicadores luminosos de tensión, marcha y fallo, pulsador de rearme y manómetro opcional. Existen dos versiones el modelo standard de 1,5 bar y el modelo-2 de 2,2 bar. Para alturas superiores consultar.

### 202064 Kit manómetro

**PVP 5,95 €**

### CONTROLPUMP

Conexiones 1", válvula de retención, pulsador de arranque manual y manómetro. Reserva contra pérdidas instalación o goteos de grifos. Presión de intervención regulable de 1,5 a 2,5 bar

### OPTIMATIC-22

Conexiones 1", válvula de retención, sistema de seguridad que evita la posibilidad de funcionamiento de la bomba sin agua, indicadores luminosos de tensión, marcha y fallo, pulsador de rearme y manómetro. El modelo standard es regulable. Incorpora la opción ART que interviene cuando la bomba ha sido desactivada por el sistema de protección por falta de agua. Este sistema realiza, con una periodicidad programada, intentos de arranque de la bomba para restablecer la presión en el circuito.

### OPTIPLUS

Mismas prestaciones que el OPTIMATIC-22 pero con conexión de 1 1/4".

### DIGIMATIC 2

Conexiones 1". El Digimatic es un dispositivo compacto para el control y protección de bombas monofásicas hasta 3 CV. Esta unidad incluye todas las características y funciones de los controladores de bombas tradicionales: sensor de caudal, membrana acumuladores integrada, válvula anti-retorno, indicadores de alarma luminosa y circuito electrónico de control. También incluye la función ART igual que el OPTIMATIC-22. Y además incluye un transmisor de presión interno y un sensor de corriente con lectura instantánea que proporciona características adicionales: La presión de la puesta en marcha puede ser ajustada con alta precisión, dispone de un manómetro digital y protege contra sobrintensidades ajustables de la electrobomba

### DIGIPLUS

Mismas prestaciones que el DIGIMATIC 2 pero con conexiones de 1 1/4"

MODELO	Cableado	Código	Presión arranque (bar)	Presión Máxima (bar)	Intensidad Máxima	Caudal Máximo (m3/h)	Temperatura máx. agua	Tensión	Protección	PVP €
iCONTROL	SI	9164	1-3,5	10	10A	10	55°C	230V	IP65	68,00
iMATIC	SI	9188	1,5-2,8	10	10A	10	60°C	230V	IP65	89,00
OPTIMATIC	SI	200036	1,5	10	10A	10	60°C	230V	IP65	99,00
OPTIMATIC-2	SI	201096	2,2	10	10A	10	60°C	230V	IP65	101,00
CONTROLMATIC	SI	200178	1,5	10	10A	10	60°C	230V	IP65	116,60
CONTROLMATIC R	NO	73795R	1,5-2,5	10	10A	10	60°C	230V	IP65	124,00
CONTROLPUMP	NO	204600	1,5-2,5	10	10A	10	60°C	230V	IP65	115,00
OPTIMATIC-22	SI	202085	1,5-2,5	10	16A	10	60°C	230V	IP65	161,00
OPTIPLUS	SI	202975	1,5-2,5	10	16A	10	60°C	230V	IP65	161,00
DIGIMATIC 2	SI	203165	0,5-4	8	16A	10	60°C	230V	IP65	166,00
DIGIPLUS	SI	204132	0,5-4	8	16A	10	60°C	230V	IP65	166,00

## SERIE: SWITCHMATIC 2

### Presostato electrónico con manómetro digital y lectura de corriente instantánea



Modelo	<b>SWITCHMATIC 2</b>
Código	203085
Tensión alimentación cuadro	1 x 115-230 V
Frecuencia	50/60 Hz
Max. intensidad	30(16) Amp
Max. Potencia de la bomba	2,2 kW (3 CV)
Presión de puesta en marcha	0,5 ÷ 0,7 bar
Rango de paro	1 ÷ 8 bar
Diferencial máximo	7,5 bar
Diferencial mínimo (ajustable)	0,5 ÷ 1,5 bar
Ajuste de fábrica (marcha/paro)	3 / 4 bar
Clase de protección	IP65
Temperatura máxima del agua	50 °C
Temperatura ambiente máxima	60 °C
Peso neto (sin cables)	0,28 Kg
Conexiones a la red hidráulica	G 1/4» H
<b>PVP €</b>	<b>76,60</b>

### DESCRIPCIÓN

- Presostato electrónico con manómetro digital integrado con lectura en bar y psi. Controla la puesta en marcha y paro de bombas monofásicas de hasta 3 HP.
- Las presiones de puesta en marcha y paro pueden ser configuradas fácilmente mediante un panel de control muy sencillo.
- Las conexiones se realizan de forma idéntica a un presostato convencional electromecánico
- Puede operar como interruptor diferencial, de presión inversada o simplemente con máxima y mínima presión.
- También incorpora lectura directa de corriente instantánea.
- Controla y gestiona la sobreintensidad, el funcionamiento en seco y los ciclos rápidos de funcionamiento.

### CARACTERÍSTICAS FUNCIONALES

- Modo stand-by con bajo consumo de potencia.
- Transductor de presión interno con indicador digital.
- Manómetro interno en bar y psi con lectura instantánea digital.
- Panel de mandos y display numérico de 3 cifras, indicadores led luminosos y pulsadores.
- Certificado EMC y certificado de seguridad eléctrica.
- Protección contra funcionamiento en seco.
- Función **ART** (Automatic Reset Test), Cuando el dispositivo se encuentra desconectado por la intervención del sistema de protección por falta de agua, el **ART** intenta, con una periodicidad programada, conectar el dispositivo hasta el restablecimiento de la alimentación de agua.
- Protección contra sobreintensidades.
- Alarma de ciclo rápido: cuando el tanque hidroneumático ha perdido aire y se produce frecuentes paradas y arrancadas se activa una alarma.
- Pulsador de puesta en marcha manual.
- Cuatro modos de operaciones:
  - Diferencial
  - Inversado
  - Máxima presión
  - Mínima presión
- Menú de configuración experto: diferenciales, tiempos de retardo y otros ajustes.

### VERSION EN KIT

#### MODELO T-KIT SW2

- Presostato electrónico integrado en válvula de tres vías
  - Válvula anti-retorno incorporada
  - Resto de prestaciones: SWITCHMATIC 2
- Código: **203155 PVP € 97,40**



## SERIE: SWITCHMATIC 2T

### Presostato electrónico trifásico con manómetro digital y lectura de corriente instantánea



#### DESCRIPCIÓN

- Presostato electrónico trifásico con manómetro digital integrado con lectura en bar y psi. Permite gestionar la puesta en marcha y paro de una bomba trifásica de hasta 4 kW (5,5 CV).
- Las presiones de puesta en marcha y paro pueden ser configuradas fácilmente mediante un panel de control muy sencillo.
- Las conexiones se realizan de forma idéntica a un presostato convencional electromecánico
- Puede operar individualmente o en grupos de 2 bombas en cascada y con secuencia de puesta en marcha alternada.
- También incorpora lectura de corriente consumida instantánea y voltaje.
- Controla y gestiona la sobreintensidad, voltaje fuera de rango, funcionamiento en seco y los ciclos rápidos de funcionamiento.

#### CARACTERÍSTICAS FUNCIONALES

- Modo stand-by con bajo consumo de potencia.
- Transductor de presión interno con indicador digital.
- Manómetro interno en bar y psi con lectura instantánea digital.
- Panel de mandos y display numérico de 3 cifras, indicadores leds luminosos y pulsadores.
- Certificado EMC y certificado de seguridad eléctrica.
- Protección contra funcionamiento en seco.
- Función **ART** (Automatic Reset Test), Cuando el dispositivo se encuentra desconectado por la intervención del sistema de protección por falta de agua, el **ART** intenta, con una periodicidad programada, conectar el dispositivo hasta el restablecimiento de la alimentación de agua.
- Protección contra sobreintensidades.
- Alarma de ciclo rápido: cuando el tanque hidroneumático ha perdido aire y se produce frecuentes paradas y arrancadas se activa una alarma.
- Pulsador de puesta en marcha manual.
- Modos de operaciones:
  - Diferencial
  - Inversado
  - Sincronizado
- Menú de configuración experto: diferenciales, tiempos de retardo y otros ajustes.

Modelo	SWITCHMATIC 2T
Código	203990
Tensión alimentación cuadro	3 x 230-400 V
Frecuencia	50/60 Hz
Max. intensidad	10 Amp
Max. Potencia de la bomba	4,4 kW (5,5 CV)
Presión de puesta en marcha	0,5 ÷ 11,5 bar
Rango de paro	0,5 ÷ 12 bar
Diferencial máximo	11,5 bar
Diferencial mínimo (ajustable)	0,5 bar
Ajuste de fábrica (marcha/paro)	3 / 4 bar
Clase de protección	IP65
Temperatura máxima del agua	40 °C
Temperatura ambiente máxima	50 °C
Peso neto (sin cables)	0,654 Kg
Conexiones a la red hidráulica	G 1/4" H
PVP €	183,00

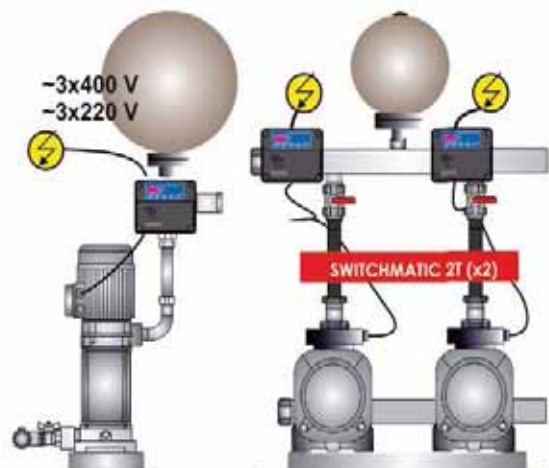



## PRESOSTATOS Y TRANSDUCTORES



MODELO	Cableado	Código	Marca	Regulación presión	Voltaje	Intensidad máxima	Conexión	Protección	PVP €
PS-02A	NO	73950	Hidrobex	1,8-3,8 bar	1~	12 Amp	H 1/4"	IP44	14,85
PM/5H	SI	75022	Italtécnica	1-5 bar	1~	16 Amp	H 1/4"	IP44	26,90
PM/5G	NO	202089	Italtécnica	1-5 bar	1~	16 Amp	H(G) 1/4"	IP44	16,40
PM/12H	SI	75039	Italtécnica	3-12 bar	1~	16 Amp	H 1/4"	IP44	29,40
PM/12G	NO	202275	Italtécnica	3-12 bar	1~	16 Amp	H(G) 1/4"	IP44	19,10
PM/5ML	NO	201440	Italtécnica	1-5 bar	1~	16 Amp	M 1/4"	IP44	16,60
PM/12ML	NO	201441	Italtécnica	3-12 bar	1~	16 Amp	M 1/4"	IP44	19,10
PM/53W <sup>(1)</sup>	SI	201978	Italtécnica	1-5 bar	1~	16 Amp	(1)	IP44	34,00
XMPA06	NO	200388	Telemecanique	1-6 bar	1~	20 Amp	H 1/4"	IP54	31,40
XMPA12	NO	200389	Telemecanique	1,3-12 bar	1~	20 Amp	H 1/4"	IP54	34,70
DNCS20	NO	202575	Danfoss	7-20 bar	1~/3~	12 Amp	H 1/2"	IP43	136,20
SWITCHMATIC 3 <sup>(2)</sup>	NO	203170	Coelbo	0,5-7 bar	1~	16 Amp	H(G) 1/4"	IP65	57,70
B12CN	NO	203028	Fantini Cosmi	0,2-8 bar	1~	16 Amp	H 1/4"	IP40	133,00
B12DN	NO	204027	Fantini Cosmi	5-16 bar	1~	16 Amp	H 1/4"	IP40	140,00
B12EN	NO	204028	Fantini Cosmi	8-28 bar	1~	16 Amp	H 1/4"	IP40	145,00
PS/5D inversado	NO	201424	Italtécnica	1,7-7,5 bar	1~	16 Amp	H(G) 1/4"	IP44	47,10
PS/12D inversado	NO	201292	Italtécnica	3-12 bar	1~	16 Amp	H(G) 1/4"	IP44	47,10
XMXA06 inversado	NO	203119	Telemecanique	1-6 bar	1~	20 Amp	H 1/4"	IP54	100,90
XMXA12 inversado	NO	203120	Telemecanique	1,3-12 bar	1~	20 Amp	H 1/4"	IP54	100,90
PT/5	NO	75202	Italtécnica	1-5 bar	3~	16 Amp	H 1/4"	IP44	20,00
PT/12	NO	75203	Italtécnica	2-12 bar	3~	16 Amp	H 1/4"	IP44	20,80
LP3 <sup>(3)</sup>	NO	205348	Italtécnica	0,05-0,4 bar	1~	16 Amp	H(G) 1/4"	IP44	17,80

(\*) Para montajes trifásicos o monofásicos de mayor potencia, el mismo deberá ser realizado mediante el uso de un CONTACTOR

(1) Presostato con manómetro de 0-6 bar incorporado M 1" - H 1" - H 1"

(2) Mismas prestaciones que el SWITCHMATIC 2, a excepción de la protección para sobretensiones y con salida para libre potencial para cuadros de control para monitorizar las alarmas mostradas en pantalla.

(3) Presostato inverso de protección para instalaciones hidráulicas. El dispositivo interrumpe la corriente cuando la presión desciende por debajo del valor regulado.



### TRANSDUCTORES

Código	Marca	Bar	Toma	PVP €
201169	Danfoss	0-10 bar	M 1/4"	115,00
202980	Danfoss	0-16 bar	M 1/4"	115,00
201733	Danfoss	0-25 bar	M 1/4"	135,00

# ACCESORIOS CUADROS CESE-CEDE-CSP-CSPD - PROBOMBA

## CONTACTORES DANFOSS CI

Código	Tipo	Voltaje	PVP €
202741	CI 9	230V	47,80
202742	CI 9	400V	47,80
202743	CI 12	230V	54,50
202744	CI 12	400V	54,50
202746	CI 16	230V	74,00
202747	CI 16	400V	74,00
203029	CI 20	400V	84,50
203504	CI 25	230V	105,00

Existencias limitadas



Contactores Danfoss de la gama CI con tres contactos principales NO. Diseño compacto y montaje atornillado o sobre carril DIN.

## RELÉ TÉRMICO DANFOSS

Código	Tipo	PVP €
201931	1,8-2,8 A	56,20
202140	2,7-4,2 A	56,20
201773	6-9,2 A	56,20
201774	8-12 A	56,20
202141	11-16 A	56,20
202486	15-20 A	74,50

Existencias limitadas

## BOBINAS PARA CI

Código	Voltaje	PVP €
201652	230V	32,00

## CONTACTORES EATON DILMT

Código	Tipo	Voltaje	PVP €
215407	DILMT9	230V	36,00
215408	DILMT9	400V	36,00
215409	DILMT12	230V	44,00
215410	DILMT12	400V	44,00
215411	DILMT17	230V	56,00
215412	DILMT17	400V	56,00
215413	DILMT25	230V	78,00
215414	DILMT25	400V	78,00



## RELÉ TÉRMICO EATON ZBT



Código	Tipo	Voltaje	PVP €
215400	ZBT12	1,6-2,4 A	53,50
215401	ZBT12	2,4-4 A	53,50
215402	ZBT12	4-6 A	53,50
215403	ZBT12	6-10 A	53,50
215404	ZBT12	9-12 A	53,50
215405	ZBT32	12-16 A	56,50
215406	ZBT32	16-24 A	56,50



## BASE AZUL

Código	PVP €
201334	8,15

## INTERRUPTORES ON-OFF-ON

Modelo	Código	Tipo	Aplicación	PVP €
	T13CM1 202433	(ON)-OFF-ON 10 Amp	CEDE-CSP PROBOMBA	6,80
	T13C 202436	ON-OFF-ON 10 Amp	CESE	6,80
	T23C 202795	ON-OFF-ON 10 Amp	CSPD	7,80
	202434	Funda aislante para interruptor		1,72

## RELÉS

Descripción	Modelo	Código	Voltaje	PVP €
	RND20-023	RND20	230V	67
	RND20-040	RND21	400V	67
	RNPS0-023	RNPS0	230V	67
	RNPS0-040	RNPS1	400V	67
	RNPD0-023	RNPD0	230V	85
	RNPD0-040	RNPD1	400V	85
	RA220-023	RA220	230V	87
	RA220-040	RA221	400V	87
	Presión	202277	230V-16A	195
	Presión	202969	230V-40A	207
	Presión	202278	400V-16A	203
	Fecales	203164	230V-16A	197

## MANÓMETRO



MODELO	Código	Descripción	PVP €
<b>M10</b>	73803	Manómetro 0-10 bar, diámetro 53 mm, rosca radial M 1/4"	<b>6,75</b>
<b>M6G</b>	204029	Manómetro glicerina 0-6 bar, diámetro 60mm, rosca radial M 1/4"	<b>14,50</b>
<b>M16G</b>	200788	Manómetro glicerina 0-16 bar, diámetro 60mm, rosca radial M 1/4"	<b>14,50</b>
<b>M25G</b>	202912	Manómetro glicerina 0-25 bar, diámetro 60mm, rosca radial M 1/4"	<b>14,50</b>
<b>M100G</b>	203492	Manómetro glicerina 0-100 bar, diámetro 60mm, rosca radial M 1/4"	<b>14,50</b>

## REGULADOR DE NIVEL



MODELO	Código	Descripción	PVP €
<b>RNC3</b>	76705	Regulador de nivel con contrapesos. Cable 3 m	<b>22,40</b>
<b>RNC5</b>	75023	Regulador de nivel con contrapesos. Cable 5 m	<b>28,90</b>
<b>RNM10</b>	76750	Regulador de nivel con contrapesos. Cable 10 m	<b>40,70</b>
<b>RNAR10</b>	74048	Regulador de nivel para aguas residuales. Cable 10m.	<b>111,00</b>
<b>RNAR5X</b>	74051	Regulador de nivel para aguas residuales. Cable 5m. (ATEX)	<b>113,00</b>

## REGULADOR DE NIVEL SOBRE BOMBA



MODELO	CODIGO	PVP €
<b>RNB5</b>	202707	<b>45,00</b>

Regulador de nivel para montar sobre bomba. Rango diferencial de conmutación: 5-15 cm. Cable 5 m.

## REGULADOR HIDRÁULICO DE CIERRE INMEDIATO "QUICK STOP"



MODELO	Código	Descripción	PVP €
<b>QS-1</b>	202989	Quick Stop 1"	<b>38,70</b>
<b>QS-2</b>	202992	Quick Stop 1 1/4"	<b>45,90</b>
<b>QS-3</b>	202993	Quick Stop 1 1/2"	<b>57,00</b>

QuickStop es un regulador hidráulico cuya característica principal es la rapidez para actuar en el sistema que pasa de abierto a cerrado y viceversa en una fracción de segundo, evitando el goteo en el llenado por restricción y disminuyendo sensiblemente el tiempo de llenado. Presión de ejercicio 0,2 - 6 bar. Máxima sobre presión 10 bar.

## RACOR DE 4 VIAS



MODELO	Código	Longitud (mm)	Descripción	PVP €
<b>T-KIT4</b>	203360	130	Racor de 4 vías de 1" con manómetro de 10 bar y válvula anti-retorno interna. Con toma de 1/4" H en latón	<b>28,20</b>

## RACOR DE 5 VIAS



MODELO	Código	Longitud (mm)	Descripción	PVP €
<b>5WAY110</b>	201745	110	Racor de 5 vías de 1" en latón	<b>12,65</b>
<b>5WAY120</b>	73804	120	Racor de 5 vías de 1" en latón	<b>28,50</b>

## CONECTORES 3-4 POLOS



MODELO	Código	Polos	Intensidad max.	Profundidad max.	Ø (mm)	Montaje	PVP €
<b>CON 3</b>	204039	3	16A	10 m	65		<b>22,50</b>
<b>CON 4</b>	204041	4	16A	10 m	65		<b>26,25</b>

Permite conexiones seguras entre dos cables eléctricos mediante la sustitución de las tradicionales fundas retráctiles. En la versión 3 polos, el tornillo perfora la funda del cable sin necesidad de retirar su funda

## VÁLVULAS DE PIE LATÓN-INOX



MODELO	Código	Rosca	Descripción	PVP €
<b>FVB1</b>	200970	1"	Válvula de pie en latón con rejilla de filtración de acero inoxidable con paso aproximado de sólidos de 1,3 mm	<b>9,50</b>
<b>FVB1,25</b>	32192	1 ¼"		<b>18,40</b>
<b>FVB1,5</b>	200971	1 ½"		<b>28,50</b>
<b>FVB2</b>	200972	2"		<b>42,50</b>
<b>FVB3</b>	200973	3"		<b>99,90</b>

## EMPALME TERMORETRÁCTIL



Código	Sección	Longitud tubo externo	PVP €
<b>204025</b>	2,5 mm <sup>2</sup>	380 mm	<b>8,85</b>
<b>204040</b>	4 mm <sup>2</sup>	380 mm	<b>9,25</b>
<b>204060</b>	6 mm <sup>2</sup>	380 mm	<b>16,65</b>
<b>204110</b>	10 mm <sup>2</sup>	500 mm	<b>17,25</b>
<b>204160</b>	16 mm <sup>2</sup>	500 mm	<b>18,25</b>
<b>204250</b>	25 mm <sup>2</sup>	500 mm	<b>18,85</b>
<b>204350</b>	35 mm <sup>2</sup>	500 mm	<b>19,50</b>

## RACORES - TUBOS - BRIDAS



Código	Descripción	Ø Manguera	Rosca Gas	PVP €
<b>12101</b>	Racor macho plástico	25	1"	<b>1,75</b>
<b>13159</b>	Racor macho plástico	35	1 ¼"	<b>2,75</b>
<b>13160</b>	Racor macho plástico	40	1 ¼"	<b>3,50</b>
<b>13639</b>	Racor macho plástico	40	1 ½"	<b>3,65</b>
<b>13161</b>	Racor macho plástico	50	1 ½"	<b>4,40</b>
<b>13162</b>	Racor macho plástico	60	2"	<b>6,10</b>
<b>32239</b>	Racor macho 90° plástico (1 pieza)	30	1 ¼"	<b>4,20</b>
<b>12797</b>	Conjunto racor 90° plástico	40	1 ½"	<b>10,40</b>
<b>12798</b>	Conjunto racor 90° plástico	50	1 ½"	<b>14,60</b>
<b>73988</b>	Conjunto racor 90° plástico	50	2"	<b>15,65</b>
<b>10827</b>	Tubo hierro roscado galvanizado	60	2"	<b>10,45</b>
<b>10898</b>	Tubo hierro roscado galvanizado	90	3"	<b>16,60</b>
<b>201075</b>	KIT brida-junta-tornillos PVT6	--	1 ½"	<b>79,50</b>
<b>203150</b>	KIT brida-junta-tornillos DN50	--	2"	<b>81,30</b>
<b>201475</b>	KIT brida-junta-tornillos DN65	--	2 ½"	<b>84,20</b>
<b>201476</b>	KIT brida-junta-tornillos DN80	--	3"	<b>92,25</b>
<b>201477</b>	KIT brida-junta-tornillos DN100	--	4"	<b>107,00</b>
<b>204191</b>	KIT brida-junta-tornillos DN125	--	5"	<b>134,00</b>
<b>203149</b>	KIT brida curva DN50 + junta	60	--	<b>83,00</b>
<b>201543</b>	Kit brida curva DN65 + junta	75	--	<b>100,00</b>
<b>201544</b>	Kit brida curva DN80 + junta	90	--	<b>123,00</b>
<b>201545</b>	Kit brida curva DN100 + junta	100	-	<b>149,00</b>



## MANGUERAS FLEXIBLES UNIÓN BOMBAS



MODELO	Código	Rosca Gas	Longitud	Descripción	PVP €
<b>FR100</b>	203874	1" x 1"	100 cm	Manguera flexible antivibratoria para unión bombas de malla trenzada en acero galvanizado y tubo de caucho, <b>RECTA</b>	<b>22,70</b>
<b>FR125</b>	203876	1 1/4" x 1 1/4"	100 cm		<b>43,50</b>
<b>FH50</b>	200968	1" x 1"	50 cm	Manguera flexible antivibratoria para unión bombas de malla trenzada en acero galvanizado y tubo de caucho. <b>1 TERMINAL 90°</b>	<b>20,40</b>
<b>FH100</b>	200969	1" x 1"	100 cm		<b>25,80</b>
<b>FH125</b>	204066	1 1/4" x 1 1/4"	100 cm		<b>38,10</b>



203050 - JUNTA 1" (Ø30-Ø24-2,5 mm) NBR **PVP 0,35**  
 203403 - JUNTA 1 1/4" (Ø37-Ø29-2,5 mm) NBR **PVP 0,52**

## TAPAS POZO



Código	Descripción	Ø Exterior (mm)	Rosca Gas	PVP €
<b>201713</b>	Tapa pozo acero galvanizado	220	1"	<b>65,00</b>
<b>201126</b>	Tapa pozo acero galvanizado	220	1 1/4"	<b>67,00</b>
<b>203151</b>	Tapa pozo acero galvanizado	300	1 1/4"	<b>267,00</b>
<b>203742</b>	Tapa pozo acero galvanizado	400	1 1/4"	<b>648,00</b>
<b>201714</b>	Tapa pozo acero galvanizado	220	1 1/2"	<b>76,00</b>
<b>201715</b>	Tapa pozo acero galvanizado	220	2"	<b>78,00</b>
<b>303023</b>	Tapa pozo acero galvanizado	300	2"	<b>274,00</b>
<b>203152</b>	Tapa pozo acero galvanizado	400	2"	<b>338,00</b>
<b>201713P</b>	Tapa pozo plástico	225	1"	<b>23,75</b>
<b>201126P</b>	Tapa pozo plástico	225	1 1/4"	<b>23,75</b>
<b>201714P</b>	Tapa pozo plástico	225	1 1/2"	<b>23,75</b>



## IA: INYECTORES DE AIRE



Modelo	Código	Tipo	Ataque tubo	Volumen máximo depósito (l)	PVP €
<b>IA-0065</b>	73805	Inyector de aire a membrana Insuflair 65	1 1/4"	300	<b>116,00</b>
<b>IA-0300</b>	73806	Inyector de aire a membrana Insuflair 300	1 1/4"	750	<b>246,00</b>
<b>IA-0600</b>	73807	Inyector de aire con flotador Insuflair 600	1 1/4"	1000	<b>321,00</b>
<b>IA-2000</b>	73808	Inyector de aire con flotador Surpress 2	1 1/4"	2000	<b>454,00</b>
<b>IA-EA</b>	78531	Inyector aire Electro Insuflair	1 1/4"	500-1000	<b>1.150,00</b>

Se suministran con tubo de polietileno y rácores  
 Los inyectores de aire a membrana exigen una altura de aspiración mínima de 2 m  
 Los inyectores de aire con flotador pueden funcionar con o sin aspiración

### TUBERÍA SUELTA

Modelo	Código	PVP €
<b>65</b>	20174	<b>19,30</b>
<b>300</b>	20174	<b>19,30</b>
<b>600</b>	20175	<b>35,10</b>
<b>2000</b>	20187	<b>44,20</b>

## AA: INYECTORES DE AIRE



Modelo	Código	Volumen depósito min/max(l)	Presión máxima	Ataque	Dimensiones (mm)	PVP €
<b>AA-04</b>	201734	100/500	10 bar	1/2"	106x106x220	<b>72,00</b>
<b>AA-16</b>	201737	750/2000	10 bar	3/4"	162x162x275	<b>130,00</b>

Se suministran sin tubo



## CONDENSADORES - FASTON



Modelo	Código	Ø (mm)	H (mm)	PVP €
<b>8 µF</b>	79231	30	70	<b>4,90</b>
<b>10 µF</b>	79110	35	70	<b>5,25</b>
<b>12 µF</b>	79027	35	70	<b>5,90</b>
<b>12,5 µF</b>	79165	35	70	<b>5,95</b>
<b>14 µF</b>	79167	35	70	<b>6,25</b>
<b>16 µF</b>	79009	40	70	<b>7,05</b>
<b>20 µF</b>	79010	40	70	<b>7,70</b>
<b>25 µF</b>	79152	40	94	<b>8,45</b>
<b>30 µF</b>	79011	40	94	<b>9,40</b>
<b>35 µF</b>	79164	45	94	<b>10,30</b>
<b>40 µF</b>	79012	45	94	<b>11,25</b>
<b>45 µF</b>	79153	50	94	<b>12,50</b>
<b>50 µF</b>	79013	50	94	<b>13,75</b>
<b>60 µF</b>	79940	50	120	<b>15,90</b>
<b>70 µF</b>	79950	50	120	<b>19,40</b>
<b>75 µF</b>	79175	50	120	<b>20,40</b>
<b>80 µF</b>	74770	50	120	<b>21,45</b>

## CONDENSADORES - CABLE



Modelo	Código	Ø(mm)	H(mm)	PVP €
<b>8 µF</b>	200937	30	70	<b>5,45</b>
<b>10 µF</b>	79110C	35	70	<b>5,80</b>
<b>12 µF</b>	79027C	35	70	<b>6,25</b>
<b>14 µF</b>	79167C	35	70	<b>6,80</b>
<b>16 µF</b>	79009C	40	70	<b>7,50</b>
<b>20 µF</b>	79010C	40	70	<b>8,15</b>
<b>25 µF</b>	79152C	40	94	<b>8,95</b>
<b>30 µF</b>	79011C	40	94	<b>9,75</b>
<b>35 µF</b>	79164C	45	94	<b>10,65</b>
<b>40 µF</b>	79012C	45	94	<b>11,55</b>
<b>45 µF</b>	79153C	50	94	<b>12,85</b>
<b>50 µF</b>	79013C	50	94	<b>14,05</b>
<b>60 µF</b>	79940C	50	120	<b>16,20</b>
<b>70 µF</b>	79950C	50	120	<b>19,75</b>
<b>75 µF</b>	79175C	50	120	<b>20,70</b>
<b>80 µF</b>	74770C	50	120	<b>21,75</b>
<b>100 µF</b>	204447C	60	120	<b>27,30</b>

## VÁLVULA DE COMPUERTA HUSILLO INTERIOR



PN16

Modelo	Código	PVP €
<b>DN40</b>	VCDN40	134,00
<b>DN50</b>	VCDN50	139,00
<b>DN65</b>	VCDN65	178,00
<b>DN80</b>	VCDN80	204,00
<b>DN100</b>	VCDN100	262,00
<b>DN125</b>	VCDN125	365,00
<b>DN150</b>	VCDN150	440,00
<b>DN200</b>	VCDN200	693,00

Cierre: Elástico  
 Cuerpo y tapa: Fundición nodular GGG50  
 Compuerta: F. nodular GGG50 + EPDM/Nitrilo  
 Eje: Acero inoxidable AISI 304  
 Tuerca husillo: Bronce  
 Pintura: Epoxy 250 µm

## VÁLVULA DE COMPUERTA HUSILLO ASCENDENTE



PN16

Modelo	Código	PVP €
<b>DN50</b>	VHDN50	215,00
<b>DN65</b>	VHDN65	248,00
<b>DN80</b>	VHDN80	279,00
<b>DN100</b>	VHDN100	372,00
<b>DN125</b>	VHDN125	480,00
<b>DN150</b>	VHDN150	610,00
<b>DN200</b>	VHDN200	940,00

Cierre: Elástico  
 Cuerpo y tapa: Fundición nodular GGG50  
 Compuerta: F. nodular GGG50 + EPDM/Nitrilo  
 Eje: Acero inoxidable AISI 304  
 Tuerca husillo: Bronce  
 Pintura: Epoxy 250 µm

## VÁLVULA DE MARIPOSA CON PALANCA



PN16

Modelo	Código	PVP €
<b>DN40</b>	201735	62,00
<b>DN50</b>	200851	64,00
<b>DN65</b>	201268	69,00
<b>DN80</b>	200908	76,00
<b>DN100</b>	200995	102,00
<b>DN125</b>	201302	147,00
<b>DN150</b>	201736	162,00
<b>DN200</b>	203743	250,00

Cuerpo: Fundición nodular GGG40  
 Disco: F. nodular GGG40  
 Eje: Acero inoxidable AISI 304  
 Anillo: EPDM / Nitrilo  
 Pintura: Epoxy 100 µm

## VÁLVULA DE MARIPOSA CON REDUCTOR



PN16

**Cuerpo:** Fundición Nodular GGG40  
**Disco:** Fundición Nodular GGG40  
**Eje:** Acero inoxidable AISI 316 /  
**Anillo:** EPDM / Nitrilo  
**Pintura:** Epoxy 250 µm

Modelo	Código	PVP €
<b>DN40</b>	201639	160,00
<b>DN50</b>	201377	186,00
<b>DN65</b>	201218	196,00
<b>DN80</b>	201622	214,00
<b>DN100</b>	201679	232,00
<b>DN125</b>	201442	288,00
<b>DN150</b>	201422	320,00
<b>DN200</b>	203736	590,00

## VÁLVULA DE MARIPOSA CON REDUCTOR Y FINAL DE CARRERA



PN16

**Cuerpo:** Fundición Nodular GGG40  
**Disco:** Acero inoxidable AISI-316  
**Eje:** Acero inoxidable  
**Anillo:** EPDM  
**Pintura:** Epoxy 250 µm

2 micros mecánicos



Modelo	Código	PVP €
DN50	201377CFC	272,00
DN65	201218CFC	282,00
DN80	201622CFC	299,00
DN100	201679CFC	318,00
DN125	201442CFC	374,00
DN150	201422CFC	406,00
DN200	203736CFC	676,00

## ENLACE RECTO TUERCA LOCA GAS M/H



PN10

Modelo	Código	PVP €
1" x 1"	204227	3,90

## ENLACE PVC 3 PIEZAS MIXTO ENCOLAR SALIDA R/M



PN10

Modelo	Código	PVP €
D50-1 1/2"	201249	8,60

## ENLACE PVC 3 PIEZAS ROSCA GAS M/H



PN10

Modelo	Código	PVP €
1" X 1"	203481	6,95
1 1/4" X 1 1/4"	203754	8,95

## VÁLVULA DE RETENCIÓN TIPO KENT



PN16

Modelo	Código	PVP €
1/2" H-H	202377	8,40
1" H-H	74375	14,20
1 1/4" H-H	74406	21,30
1 1/2" H-H	201105	31,80
2" H-H	74473	49,30
2 1/2" H-H	201247	100,00

## VÁLVULAS DE RETENCIÓN DE CLAPETA



PN16

Modelo	Código	PVP €
1 1/2" H-H	202946	48,00
2" H-H	202945	68,00

Existencia limitada

## VÁLVULA DE RETENCIÓN SERIE PESADA



PN16

Modelo	Código	Peso (gr)	PVP €
1" H-H	203470	420	21,00
1 1/4" H-H	203475	650	34,00
1 1/2" H-H	203480	875	44,00
2" H-H	203485	1.325	64,60

## VÁLVULA DE RETENCIÓN AISI-316



PN16

Válvula de retención completamente en AISI-316  
Junta cierre en PTFE

Modelo	Código	PVP €
1" H-H	74375X	70,00
1 1/4" H-H	74406X	101,40
1 1/2" H-H	201105X	138,00
2" H-H	74473X	187,10

## VÁLVULA DE RETENCIÓN DOBLE PLATO



PN16

**Cuerpo:** Fundición gris GG25  
**Platos:** Acero inoxidable AISI 316 / F.Nodular GGG40  
**Asiento:** Nitrilo  
**Eje y resortes:** Acero inoxidable

Modelo	Código	PVP €
DN40	201638	58,00
DN50	200852	62,00
DN65	201217	69,00
DN80	200904	94,00
DN100	200996	133,00
DN125	201303	168,00
DN150	201423	248,00
DN200	203444	428,00

## VÁLVULA DE RETENCIÓN DE CLAPETA



PN16

**Tipo clapeta sin muelle**  
**Cuerpo:** Acero al carbono + ENP Q235  
**Disco:** Acero al carbono + ENP Q235  
**Junta cierre:** NBR-EPDM

Modelo	Código	PVP €
DN40	203878	68,00
DN50	203603	73,00
DN65	203604	85,00
DN80	203605	103,00
DN100	203598	136,00
DN125	203606	183,00
DN150	203569	223,00
DN200	203737	360,00

## VÁLVULA DE RETENCIÓN DE CLAPETA



PN16

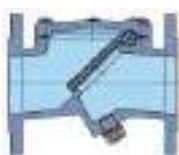

**Cuerpo:** Fundición gris GGG50  
**Disco:** Fundición gris GGG50 recubierta de goma EPDM  
**Tornillo purga:** AISI 304  
**Pintura:** Epoxy 250 µm  
Silenciosa  
Mínima pérdida de carga  
Montaje en posición horizontal o vertical

Modelo	Código	PVP €
DN50	202760	153,00
DN65	202761	193,00
DN80	202762	257,00
DN100	202763	357,00
DN125	202764	523,00
DN150	202765	716,00
DN200	204559	1.100,00

## VÁLVULA DE RETENCIÓN DE BOLA PARA AGUAS RESIDUALES



PN10

**Cuerpo y tapa:** Fundición gris GG25  
**Bola:** Resina Fenólica  
**Junta del Asiento:** Nitrilo  
**Tornillos:** Acero inoxidable AISI 304  
**Pintura:** Epoxy 120 µm

Modelo	Código	PVP €
1"	RAC18	58,00
1 1/4"	RAC19	59,00
1 1/2"	RAC20	73,00
2"	RAC21	102,00
2 1/2"	RAC22	172,00
3"	RAC90	217,00

## VÁLVULA DE RETENCIÓN DE BOLA PARA AGUAS RESIDUALES



PN10

**Cuerpo y tapa:** Fundición gris GG25  
**Bola:** Nitrilo (DN50-DN100), GGG40+Nitrilo (DN125-DN200)  
**Junta del Asiento:** Nitrilo  
**Tornillos:** Acero inoxidable AISI 304  
**Pintura:** Epoxy 150 µm

Modelo	Código	PVP €
<b>DN50</b>	RAC23	<b>146,00</b>
<b>DN65</b>	RAC24	<b>175,00</b>
<b>DN80</b>	RAC25	<b>229,00</b>
<b>DN100</b>	RAC26	<b>285,00</b>
<b>DN125</b>	RAC91	<b>432,00</b>
<b>DN150</b>	RAC27	<b>575,00</b>
<b>DN200</b>	RAC95	<b>1.079,00</b>

## VÁLVULA SEGURIDAD REGULABLE ESCAPE CONDUCIDO



Modelo	Código	PVP €
<b>1"</b>	200557	<b>72,00</b>

Cuerpo, tapa y tornillo construido en latón.  
 Muelle de acero  
 Fácil regulación  
 Temperatura de trabajo: -20°C + 200°C  
 Regulable de 1 a 12 bars

## KIT DE ASPIRACIÓN 1"



Modelo	Conexión	Código	PVP €
<b>KIT 7 m</b>	1" Macho	31570	<b>55,50</b>
<b>KIT 7 m</b>	1" Hembra	33520	<b>59,00</b>

Kit de manguera de aspiración de diámetro 25 mm y de 7 m de longitud.  
 Se suministra con rácores y válvula de pie.

## AMORTIGUADOR ELÁSTICO DOBLE ONDA



PN16

Modelo	Código	PVP €
<b>1"</b>	201753	<b>30,00</b>
<b>1 1/4"</b>	201059	<b>34,60</b>
<b>1 1/2"</b>	201372	<b>44,50</b>
<b>2"</b>	200944	<b>55,50</b>
<b>2 1/2"</b>	202926	<b>86,90</b>

Cuerpo: EPDM / Nitrilo con tejido interior de nylon  
 Terminales: Fundición maleable galvanizada  
 Rosca: Gas DIN 259

## AMORTIGUADOR ELÁSTICO SIMPLE ONDA



PN10/PN16

Modelo	Código	PVP €
<b>DN40 - PN10/PN16</b>	201641	<b>42,85</b>
<b>DN50 - PN10/PN16</b>	201138	<b>53,00</b>
<b>DN65 - PN10/PN16</b>	201338	<b>68,90</b>
<b>DN80 - PN10/PN16</b>	200903	<b>84,90</b>
<b>DN100 - PN10/PN16</b>	200998	<b>104,20</b>
<b>DN125 - PN10/PN16</b>	201310	<b>141,20</b>
<b>DN150 - PN10/PN16</b>	201430	<b>174,80</b>
<b>DN200 - PN10</b>	202776	<b>264,70</b>
<b>DN200 - PN16</b>	202644	<b>264,70</b>

Manguito: EPDM / Nitrilo con tejido interior de nylon  
 Bridas: Acero al carbono cadmiado



## VÁLVULAS ESFERA M-H

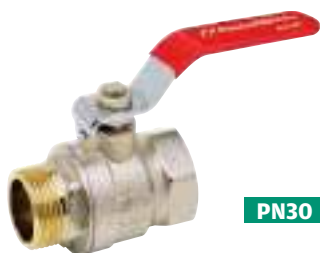

PN30

Modelo	Código	PVP €
<b>1/4" - MINI</b>	74376	<b>5,85</b>
<b>1/2" - MANDO PALOMILLA</b>	202372	<b>8,95</b>
<b>1"</b>	74385	<b>19,40</b>
<b>1 1/4"</b>	74407	<b>32,50</b>
<b>1 1/2"</b>	201106	<b>45,50</b>
<b>2"</b>	74386	<b>72,50</b>

## VÁLVULAS ESFERA H-H



PN30

Modelo	Código	PVP €
<b>1/4" - MINI</b>	201370	<b>5,85</b>
<b>1/2" - MINI</b>	201371	<b>6,65</b>
<b>1"</b>	201369	<b>18,40</b>
<b>1 1/4"</b>	202208	<b>30,90</b>
<b>1 1/2"</b>	202593	<b>44,40</b>
<b>2"</b>	202594	<b>70,40</b>
<b>2 1/2"</b>	201246	<b>133,90</b>
<b>3"</b>	203445	<b>212,40</b>

## CUERDA TRENZADA Ø 10 mm



Modelo	Código	Ø (mm)	Peso g/m	Carga rotura (Kg)	PVP € (m)
<b>10Cr</b>	201091	10	45	1.530	<b>0,95</b>

Modelo	Código	Ø (mm)	Peso Kg	PVP € (Bobina de 300 m)
<b>10Cr</b>	201091B	10	14	<b>280,00</b>

\* La cuerda se puede suministrar cortada por metros o en bobinas de 300 metros

## REDUCTORA DE PRESIÓN



Modelo	Código	Presión máxima de entrada	PVP € (m)
<b>1"</b>	201991	25 bar	<b>85,00</b>

(\*) Toma 1/4" para manómetro

## ELECTROVÁLVULA NC



MODELO	CODIGO	GAS	Presión (bar)		VOLTAJE	Temperatura máx	PVP €
			Mín.	Máx			
<b>133-DN1</b>	202778	1"	0,5	10	12VCC	80°C	<b>145,00</b>
<b>133-DN2</b>	202938	1"	0,5	10	230VCA	80°C	<b>145,00</b>
<b>133-DN3</b>	203532	1"	0,5	10	24VCC	80°C	<b>145,00</b>
<b>133-DN4</b>	204079	1 1/2"	0,5	10	12 VCC	80°C	<b>298,00</b>
<b>133-DN5</b>	204081	1 1/2"	0,5	10	230 VCA	80°C	<b>298,00</b>
<b>133-DN6</b>	204082	1 1/2"	0,5	10	24 VCC	80°C	<b>298,00</b>

Electroválvula normalmente cerrada, para otros voltajes y dimensiones, CONSULTAR

## TEFLON



Código	Dimensiones	Densidad	PVP €
<b>202159</b>	50 m x 19 mm x 0,1 mm	0,35 g/cm3	<b>5,65</b>

## PURGADOR AUTOMÁTICO DE AIRE MV



Modelo	Código	Rosca	Max presión	PVP €
<b>MV</b>	204543	3/8"	12 bar	<b>21,50</b>
<b>MV</b>	204544	1/2"	12 bar	<b>23,50</b>

Purgador automático de aire con tapa desenroscable para inspección. Se suministra con: cuerpo y tapa en latón CW617N y flotador en polietileno resistente a la corrosión. Presión máxima: 12 bar. Temperatura máxima: 115°C. También puede utilizarse con agua adicionada con glicol hasta el 50%.

## PURGADOR DISCOS AUTOMÁTICO VOSS-VENT



Modelo	Código	Rosca	Max presión	PVP €
<b>PDA-01</b>	203433	3/8"	7 Bar	<b>9,00</b>

\* Totalmente metálico

## PURGADOR DE BOYA DE COLUMNA VERTICAL



Modelo	Código	Rosca	Max presión	PVP €
<b>PBV-01</b>	203409	3/8"	10 Bar	<b>12,00</b>
<b>PBV-02</b>	203411	1/2"	10 Bar	<b>13,00</b>

\* Totalmente metálico

## CONTADOR CHORRO MÚLTIPLE HOMOLOGADO PARA POZOS



Modelo	Código	Rosca	Q <sub>3</sub> (m <sup>3</sup> /h)	Ratio	Rosca entrada/salida	Longitud (mm)	PVP €
<b>RMM25</b>	203797	1"	6,3	80	1 ¼" x 1 ¼"	225	<b>95,50</b>
<b>RMM30</b>	203798	1 ¼"	10	80	1 1 ½" x 1 ½"	260	<b>127,00</b>
<b>RMM40</b>	203799	1 ½"	16	80	2" x 2"	300	<b>195,00</b>
<b>RMM50</b>	203801	2"	25	80	2 ½" x 2 ½"	300	<b>316,00</b>

\* No necesita tramos rectos en su instalación, esfera seca, tecnología robusta, temperatura máxima agua: 30°C, Presión máxima 10 bar, Cuerpo en GG25, montaje horizontal. Salida de pulsos opcional.

## CABLE ELÉCTRICO PARA BOMBAS SUMERGIBLES



Cable eléctrico flexible RV-K 0,6/1KV

Modelo	Longitud (mm)	PVP €
<b>3G1,5</b>	202389	<b>Consultar</b>
<b>3G2,5</b>	202416	<b>Consultar</b>
<b>4G1,5</b>	201309	<b>Consultar</b>
<b>4G2,5</b>	201127	<b>Consultar</b>
<b>4G4</b>	201685	<b>Consultar</b>
<b>4G6</b>	202279	<b>Consultar</b>
<b>4G10</b>	202468	<b>Consultar</b>
<b>4G16</b>	202692	<b>Consultar</b>

## COLECTOR DE IMPULSION DE ACERO INOXIDABLE



Tipo	Código	ASP	IMP	Largo (mm)	Entre bombas (mm)	Toma 1/4"	PVP €
SIMPLE	202068	1"	1 1/2"	240	--	1	52,00
	202073	1 1/4"	2"	200	--	1	77,00
	201325	1 1/2"	2"	240	--	1	82,00
DOBLE	201979	1"	1 1/2"	600	360	1	119,00
	202074	1 1/4"	2"	600	360	1	137,00
	203160	1 1/4"	2"	600	360	2	145,00
	203177	1 1/2"	2 1/2"	600	360	2	156,00
	202077	2"	3"	600	360	2	173,00

## COLECTOR DE IMPULSIÓN DE ACERO INOXIDABLE CON TOMA PARA ACUMULADOR



Tipo	Código	ASP	IMP	Largo (mm)	Entre bombas (mm)	Toma acumulador	Toma 1/4"	PVP €
SIMPLE	201616	1 1/4"	2"	300	--	1"	1	98,00
	204587	1 1/2"	2 1/2"	350	--	1"	1	129,00
	202253	2"	3"	400	--	1"	1	155,00
DOBLE	201400	1 1/4"	2"	600	360	1"	1	148,00
	203505	1 1/2"	2 1/2"	600	360	1"	1	162,00
TRIPLE	202078	1 1/4"	2"	900	340	1"	2	225,00
	202079	1 1/2"	2 1/2"	900	340	1"	2	248,00
	202081	1 1/2"	3"	900	340	1"	2	285,00
	202082	2"	3"	900	340	1"	2	292,00

## COLECTOR DE ASPIRACIÓN / IMPULSIÓN DE ACERO INOXIDABLE



Tipo	Código	ASP	ASP colector	Largo (mm)	Entre bombas (mm)	PVP €	KIT Colector con válvulas de cierre <sup>(2)</sup>	
							Código	PVP €
DOBLE	202069	1"	2"	600	360	125,00	202406	167,00
	201887	1 1/4"	2"	600	360	135,00	201888	203,00
	202071	1 1/2"	2 1/2"	600	360	149,00	202404	247,00
	202072	2"	3"	600	360	165,00	202399	321,00
	203452	2"	3"	640	440	165,00	204402	321,00
TRIPLE	201752	1"	3"	900	340	270,00	202407	333,00
	201783	1 1/4"	3"	900	340	285,00	201756	387,00
	201784	1 1/2"	3"	900	340	290,00	201786	437,00
	201785	2"	4"	900	340	322,00	201787	556,00
	203454	2"	4"	1000	350	322,00	204403	556,00
	203455	2"	DN100	1000	350	405,00	204404	639,00
CUADRUPLÉS	202959	1 1/2"	3"	1200	300	292,00	204405	488,00
	203457	2"	4"	1345	350	330,00	204406	642,00
	203456	2"	DN100	1485	400	432,00	204407	744,00
	203176	2"	DN125	1200	300	882,00	204408	1.194,00

(1) Estos colectores pueden ser utilizados como aspiración o impulsión si la misma se hace en línea con las bocas.

(2) En caso de bombas horizontales será necesario añadir enlaces 3 piezas para poder proceder a su montaje. Consultenos.

## KIT DE DESCARGA

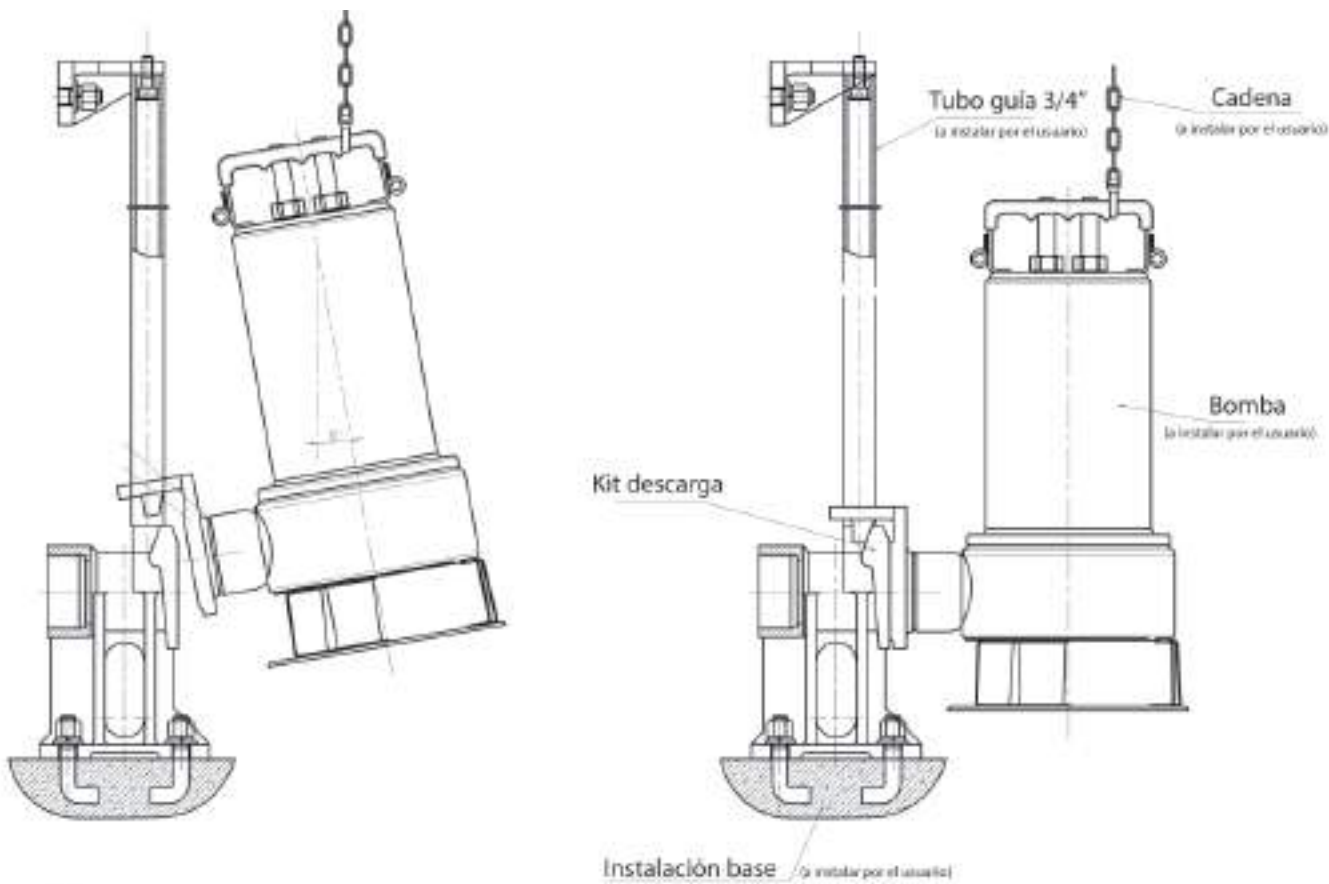

Válido para bombas sumergidas con salida lateral de 1 ½" y 2"

Modelo	Código	PVP €
1 ½"	204440	198
2"	204445	220

## SERIE: RYLBRUN

### Tubería flexible para la instalación de bombas sumergibles



#### APLICACIONES

La tubería flexible RYLBRUN ha sido concebida para sustituir la tubería de polietileno, hierro o acero comúnmente utilizada para las instalaciones de bombeo, en las cuales, la electrobomba, está suspendida de la conducción de agua. La tubería RYLBRUN simplifica enormemente dicha instalación, al evitar la instalación de cuerdas o cables para suspender el equipo hidráulico

#### VENTAJAS

**AUTOPORTANTE:** No necesita sujetar la bomba, la misma tubería se encarga de ello.

**CONTINUA:** Hasta 500 m de tubería flexible en una sola pieza (según modelo).

**LIGERA:** Muy buena relación longitud/peso.

**OCUPA POCO ESPACIO:** Facilita el transporte y el almacenaje.

**ATOXICA:** Certificada para agua potable.

**FACILIDAD DE INSTALACIÓN:** Sin necesidad de utilización de maquinaria auxiliar. Se instala a mano.

**RACORDADO EN AISI 316L:** Acero inoxidable para garantizar la máxima resistencia a la tracción y a la corrosión.

**IMPIDE LA FORMACIÓN DE INCRUSTACIONES CALCÁREAS.**

**ABSORBE EL GOLPE DE ARIETE.**

**BAJA PERDIDA DE CARGA.**

En cada pedido de tubería deberá hacerse constar los metros de la tubería deseada. En caso del modelo 32 los rácores de expansión se entregarán montados (util especial) a la medida que se especifique.

Tipo	Modelo	Código	PVP € (m)	Diámetro nominal	Caudal máx recomendado	Presión máx. utilización	Profundidad máx.	Peso por metro	RACOR DE EXPANSION		RACOR CONICO DESMONTABLE		MANGUITO GAS H-H UNION TUBERIAS	
									Ref	PVP €	Ref.	PVP €	Ref.	PVP €
Rylbrun TP	Rylbrun 32 azul	R32A	13,90	1,25" - 32 mm	12.000 l/h	15 bar	150 m	250 g	TR32	44,10	RP32	175,00	MU32	32,00
	Rylbrun 32 azul con aleta	R32AN	19,30	1,25" - 32 mm	12.000 l/h	30 bar	300 m	280 g	TR32	44,10	RP32	175,00	MU32	32,00
	Rylbrun 50 gris	R50G	22,60	2" - 52 mm	20.000 l/h	10 bar	100 m	520 g	--	--	R2T	268,00	MU50	222,00

Tipo	Modelo	Código	PVP € (m)	Diámetro nominal	Caudal máx recomendado	Presión máx. utilización	Profundidad máx.	Peso por metro	RACOR CONICO DESMONTABLE		RACOR CONICO DESMONTABLE CON FUSIBLE		EMPALME CONICO UNION TUBERIAS	
									Ref	PVP €	Ref.	PVP €	Ref.	PVP €
Rylbrun 20	Rylbrun 20 1,5"	R2015	40,30	1,5" - 40 mm	16.000 l/h	26 bar	260 m	350 g	R15T	212,00	R15TF	223,00	--	--
	Rylbrun 20 2"	R202	40,30	2" - 52 mm	30.000 l/h	26 bar	260 m	660 g	R2T	268,00	R2TF	285,00	RTCE2	517,00
	Rylbrun 20 2,5"	R2025	52,60	2,5" - 65 mm	48.000 l/h	26 bar	260 m	870 g	R25T	565,00	R25TF	605,00	--	--
	Rylbrun 20 3"	R203	63,50	3" - 76 mm	72.000 l/h	26 bar	260 m	1008 g	R3T	570,00	R3TF	656,00	RTCE3	830,00
	Rylbrun 20 4"	R204	77,70	4" - 102 mm	120.000 l/h	26 bar	250 m	1400 g	R4TT	907,00	R4TF	924,00	RTCE4	2.398,00
	Rylbrun 20 5"	R205	143,10	5" - 127 mm	180.000 l/h	26 bar	200 m	2100 g	R5TT	1.451,00	R5TF	1.473,00	RTCE5	3.466,00
	Rylbrun 20 26	R206	173,00	6" - 152 mm	270.000 l/h	26 bar	200 m	2630 g	R6TT	2.151,00	R6TF	2.173,00	RTCE6	4.849,00
Rylbrun Profesional	Rylbrun 2"	R2P	41,00	2" - 52 mm	20.000 l/h	30 bar	300 m	870 g	RTC2	264,00	RTC2F	280,00	RPCE2	471,00
	Rylbrun 2" R	R2RP	48,60	2" - 52 mm	20.000 l/h	40 bar	350 m	930 g						
	Rylbrun 3"	R3P	65,50	3" - 76 mm	48.000 l/h	25 bar	250 m	1540 g						
	Rylbrun 3" R	R3RP	69,30	3" - 76 mm	48.000 l/h	40 bar	350 m	1650 g	RTC3	560,00	RTC3F	646,00	RPCE3	825,00
	Rylbrun 4"	R4P	75,80	4" - 102 mm	72.000 l/h	21 bar	200 m	1780 g	RTC4T	907,00	RTC4F	924,00	RPCE4	2.398,00
	Rylbrun 5"	R5P	134,40	5" - 125 mm	100.000 l/h	21 bar	200 m	2350 g	RTC5T	1.450,00	RTC5F	1.473,00	RPCE5	3.465,00
Rylbrun 6"	R6P	163,40	6" - 150 mm	180.000 l/h	10 bar	100 m	2400 g	RTC6TE(*)	1.242,00	RTC6FE(*)	1.255,00	RPCE6	4.240,00	
						21 bar	200 m	2800 g	RTC6T	1.877,00	RTC6F	1.895,00		

(\*) Utilizable sólo para manguera hasta 100 m de longitud



## SERIE: RYLBRUN

### Tubería flexible para la instalación de bombas sumergibles

#### Accesorios tubería RYLBRUN TP

Código	Descripción	Ø	Conexión	PVP €
CSV32	Casquillo sistema vaciado para terminal	1 ¼"	Macho 1 ¼" / Macho 1 ¼"	431,80
FUS32	Fusible del dispositivo de vaciado	1 ¼"	--	70,10
PSV32	Plomada sistema de vaciado	1 ¼"	--	112,00
R2TF	Terminal cónico TP 2" con fusible de vaciado	2"	Macho 2" / Manguera 2"	285,00
FUS2	Fusible del dispositivo de vaciado	2"	--	8,50
PSV2	Plomada sistema de vaciado	2"	--	140,00
203854	Hebillas 40X33 mm (AISI-304) (Rylbrun 32 sin aletas)	1 ¼"	--	5,50

#### Accesorios tubería RYLBRUN 20/PROFESIONAL

Código	Descripción	Ø	PVP €
FUS15	Fusible del dispositivo de vaciado	1 ½"	5,30
PSV32	Plomada sistema de vaciado	1 ½"	112,00
FUS2	Fusible del dispositivo de vaciado	2" / 2 ½"	8,50
PSV2	Plomada sistema de vaciado	2" / 2 ½"	140,00
203856	Cincha PU 20 x 2 mm (0,52 m)	2" / 2 ½"	1,70
FUS3	Fusible del dispositivo de vaciado	3"	17,60
PSV3	Plomada sistema de vaciado	3"	196,00
203857	Cincha PU 20 x 2 mm (0,61 m)	3"	2,00
FUS4	Fusible del dispositivo de vaciado	4"	26,60
PSV4	Plomada sistema de vaciado	4"	380,90
203858	Cincha PU 20 x 2 mm (0,73 m)	4"	2,40
FUS5	Fusible del dispositivo de vaciado	5"-6"	10
PSV5	Plomada sistema de vaciado	5"-6"	448,20
203859	Cincha PU 20 x 2 mm (1,00 m)	5"	3,20
203861	Cincha PU 20 x 2 mm (1,20 m)	6"	4,00
KZ15530	Centrador KZ 155-30 (1 segmento)	2-3"	18,60
KZ15550	Centrador KZ 155-50 (1 segmento)	4-5-6"	18,60
KZ38050	Centrador KZ 380-50 (1 segmento)	6"	76,10



**Función de los centradores:** Evitar el roce de los cables eléctricos, así como de la tubería RYLBRUN con las paredes del entubado del pozo (especialmente aconsejado cuando se trata de entubados estrechos y/o pozos torcidos)

**Número de centradores por instalación:** Depende de las condiciones de cada pozo, pero en general se recomienda colocar dos centradores cerca de la bomba y a continuación un centrador cada 20 m de tubería.

#### CENTRADORES

Manguera	Tipo segmento	Unidades de segmento
2"	KZ 155-30	3
3"	KZ 155-30	3
4"	KZ 155-50	3
5"	KZ 155-50	4
6"	KZ 155-50	4
	KZ 380-50	3

**Muy importante:** Debe quedar una holgura suficiente entre la manguera y el centrador, para ello es importante respetar las posiciones de apriete para permitir que las mangueras puedan dilatar en diámetro cuando estén bajo presión sin dañar los centradores..

# MOT

## Motores eléctricos hormigonera - 4 POLOS - 50 Hz



### CARACTERÍSTICAS GENERALES

- Motores asíncronos monofásicos o trifásicos
- Forma constructiva B3
- Aislamiento clase F
- Protección IP44
- 50 Hz
- 4 polos

	MODELO	CODIGO	Tamaño IEC	Potencia		RPM	Rend. %	F.potencia cos	Intensidad		Ia/In	Par nominal	Ma/Mn	Conden.	Ø eje mm	Peso	PVP €	
				CV	KW				220 V	380 V								
VERSIÓN NORMAL (1)	MONOFÁSICO	MOT-0,5M	1995	80A	0,5	0,37	1350	58	0,94	3,1	---	2,5	2,4	0,8	12,5	19	6,9	356,00
		MOT-0,75M	1996	80B	0,75	0,55	1350	62	0,94	4,3	---	2,5	3,5	0,8	16	19	8,4	393,00
		MOT-1M	1997	80C	1	0,75	1350	63	0,95	5,7	---	2,5	4,8	0,8	20	19	9,8	419,00
		MOT-1,5M	828	90SB	1,5	1,1	1380	66	0,97	7,8	---	3	7	0,7	30	24	13,2	492,00
		MOT-2M	829	90LA	2	1,5	1400	70	0,97	10	---	3	9,6	0,7	40	24	15,2	536,00
		MOT-3M	830	90LB	3	2,2	1400	75	0,99	12	---	3,5	14	0,7	50	24	21,4	598,00
TRIFÁSICO	MOT-1,5	1060	90S	1,5	1,1	1400	77	0,78	4,8	2,8	4,5	7	2,2	---	24	11,8	430,00	
	MOT-2	1061	90L	2	1,5	1400	78	0,78	6,4	3,7	4,7	9,6	2,2	---	24	13,3	536,00	
	MOT-3	1062	90LC	3	2,2	1400	79	0,78	9,4	5,4	5	14	2,3	---	24	17,2	617,00	
	MOT-4	1092	100LB	4	3	1400	80	0,79	12,3	7,1	5,3	19,1	2,2	---	28	21,2	775,00	
VERSIÓN CE CON INTERRUPTOR DE SEGURIDAD (2)	MONOFÁSICO	MOT-0,5M	4600	80A	0,5	0,37	1350	58	0,94	3,1	---	2,5	2,4	0,8	12,5	19	6,9	410,00
		MOT-0,75M	4601	80B	0,75	0,55	1350	62	0,94	4,3	---	2,5	3,5	0,8	16	19	8,4	447,00
		MOT-1M	4602	80C	1	0,75	1350	63	0,95	5,7	---	2,5	4,8	0,8	20	19	9,8	473,00
		MOT-1,5M	4603	90SB	1,5	1,1	1380	66	0,97	7,8	---	3	7	0,7	30	24	13,2	546,00
		MOT-2M	4604	90LA	2	1,5	1400	70	0,97	10	---	3	9,6	0,7	40	24	15,2	590,00
		MOT-3M	4605	90LB	3	2,2	1400	75	0,99	12	---	3,5	14	0,7	50	24	21,4	652,00
	TRIFÁSICO	MOT-1,5	4606	90S	1,5	1,1	1400	77	0,78	4,8	2,8	4,5	7	2,2	---	24	11,8	521,00
		MOT-2	4607	90L	2	1,5	1400	78	0,78	6,4	3,7	4,7	9,6	2,2	---	24	13,3	627,00
		MOT-3	4608	90LC	3	2,2	1400	79	0,78	9,4	5,4	5	14	2,3	---	24	17,2	708,00
		MOT-4	4609	100LB	4	3	1400	80	0,79	12,3	7,1	5,3	19,1	2,2	---	28	21,2	866,00

- (1) Todos estos motores se entregan con interruptor bipolar, 1 m de cable con toma monofásica VDE o trifásica CEE y polea de aluminio de diámetro 60 mm con dos canales tipo A.
- (2) Todos estos motores se entregan con un dispositivo a colocar en la parte externa de la caja contenedora del motor mediante el cual, cuando el motor se ha parado por falta de corriente, cuando vuelve la misma, el motor no se pondrá en marcha hasta que el interruptor sea rearmado manualmente. Esto constituye una seguridad para el operador. Se entregan con 1 m de cable entre motor y dispositivo y con toma monofásica shuko o toma trifásica CEE integrada en el mismo dispositivo. También se entrega una polea de aluminio de diámetro 60 mm con dos canales tipo A.

### Accesorios



MODELO	CODIGO	DESCRIPCIÓN	PVP €
INT - SEG - MON	200916	Dispositivo de seguridad monofásico (230V - 3 KW - 13,5 A)	49,00
INT - SEG - TRI	200917	Dispositivo de seguridad trifásico (230/400V - 4 KW - 16 A)	86,00

## INFORMACIÓN TÉCNICA

### Esquema de instalación de una electrobomba

#### ALTURA GEOMÉTRICA

Es la altura medida verticalmente desde el nivel del agua o líquido a elevar, hasta el punto más alto. Esta altura se divide en dos:

**Altura de aspiración:** Es la distancia desde el nivel del agua hasta el eje de la turbina.

**Altura de impulsión:** Es la distancia desde el eje de la turbina hasta el punto de máxima elevación.

#### ALTURA MANOMÉTRICA

Es la suma de la altura geométrica más las pérdidas de carga, o sea, la presión efectiva que ha de vencer la bomba para elevar el agua desde su nivel más bajo hasta el punto de elevación más alto.

#### PERDIDAS DE CARGA

Es la resistencia que encuentra el agua por rozamiento en su paso por el interior de las tuberías y accesorios en todo su recorrido. Para su cálculo consultar la tabla correspondiente.

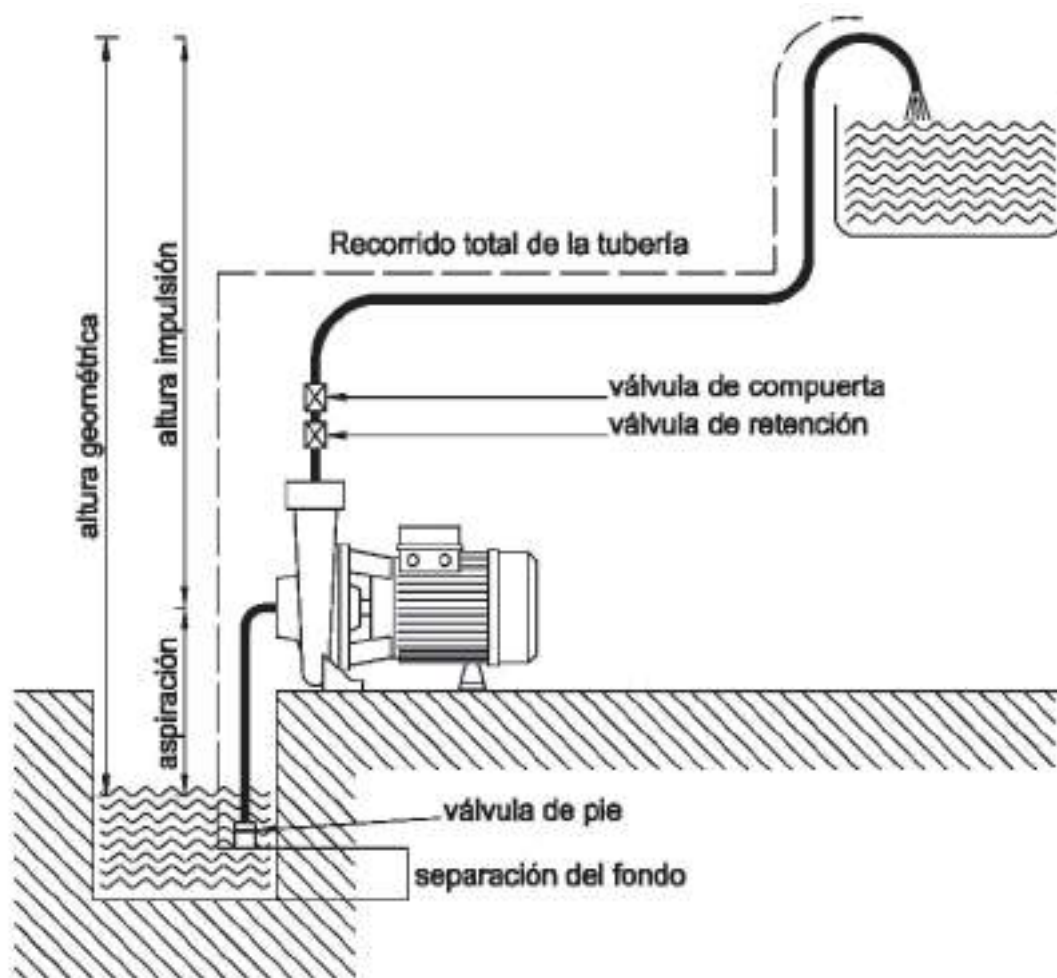

## INFORMACIÓN TÉCNICA

### Tabla de pérdidas de carga (Tuberías de PVC / Polietileno)

Por rozamiento del agua en las tuberías, expresada en metros por cada 100 m de tubería recta.

Advertimos que para el cálculo de pérdidas de carga, debe tenerse en cuenta que, cada curva de 90° equivale a 5 m de recorrido de tubería, cada válvula de compuerta a 5 m y cada válvula de pie a 15 m.

Q(l/h)	Diámetro interior de la tubería en mm.											
	14	19	25	32	38	50	63	75	89	100	125	150
	Metros de columna de agua por 100 m de recorrido recto											
500	8,9	2,1	0,6									
800	20,2	4,7	1,3	0,4								
1000	29,8	7	1,9	0,6								
1500		14,2	3,9	1,2	0,5							
2000		23,5	6,4	2	0,9							
2500			9,4	2,9	1,3	0,4						
3000			13	4	1,8	0,5	0,2					
3500			17	5,3	2,3	0,6	0,2					
4000			21,5	6,6	2,9	0,8	0,3	0,1				
4500				8,2	3,6	1	0,3	0,1				
5000				9,8	4,3	1,2	0,4	0,2				
5500				11,6	5,1	1,4	0,5	0,2				
6000				13,5	6	1,6	0,5	0,2				
6500				15,5	6,9	1,9	0,6	0,3				
7000				17,7	7,8	2,1	0,7	0,3				
8000				22,4	9,9	2,7	0,9	0,4	0,2			
9000					12,1	3,3	1,1	0,5	0,2			
10000					14,6	4	1,3	0,6	0,3	0,1		
12000					20,1	5,5	1,8	0,8	0,4	0,2		
15000					29,7	8,1	2,7	1,2	0,5	0,3		
18000						11,1	3,7	1,6	0,7	0,4	0,1	
20000						13,3	4,5	1,9	0,9	0,5	0,2	
25000						19,7	6,6	2,9	1,3	0,7	0,3	
30000							9	4	1,8	1	0,3	0,1
35000							11,8	5,2	2,3	1,3	0,5	0,2
40000							15	6,5	2,9	1,7	0,6	0,2
45000							18,4	8	3,6	2	0,7	0,3
50000								9,7	4,3	2,5	0,9	0,4
60000								13,3	5,9	3,4	1,2	0,5
70000									7,7	4,4	1,5	0,6
80000									10,4	5,6	1,9	0,8
90000									12,9	7,3	2,4	1
100000										8,9	2,9	1,2
125000											4,5	1,8
150000											6,3	2,6
175000											8,4	3,5
200000											10,7	4,4
250000												6,7
300000												9,3

Para otras tuberías recomendamos multiplicar los valores obtenidos en la tabla por los siguientes coeficientes:  
 Tuberías de fibrocemento: 1,2  
 Tuberías de hierro galvanizado: 1,5

## Influencia de la altura y temperatura del agua en la aspiración de una bomba.

Altura sobre el nivel del mar (m)	Reducción o pérdida en la aspiración (m)	Temperatura (°C)	Reducción o pérdida en la aspiración (m)
0	0	10	0,13
100	0,13	15	0,17
200	0,25	20	0,24
300	0,38	25	0,32
400	0,50	30	0,43
500	0,63	35	0,57
600	0,75	40	0,75
700	0,87	45	0,97
800	0,99	50	1,25
900	1,11	55	1,60
1000	1,22	60	2,04
1100	1,33	65	2,55
1200	1,44	70	3,16
1300	1,55	72	3,45
1400	1,66	74	3,77
1500	1,77	76	4,10
1600	1,88	78	4,45
1700	1,99	80	4,80
1800	2,09	82	5,22
1900	2,19	84	5,65
2000	2,29	86	6,12
2200	2,49	88	6,62
2400	2,68	90	7,15
2600	2,87	92	7,71
2800	3,05	94	8,31
3000	3,23	96	8,95
3500	3,65	98	9,60
4000	4,06	100	10,33

## NPSH (Net Positive Suction Head)

Este parámetro indica la incapacidad de la bomba de crear el vacío absoluto, o sea la incapacidad de todas las bombas centrífugas de aspirar a una altura igual o superior a 10,33 m (que corresponde generalmente al valor de la presión atmosférica al nivel del mar).

Desde el punto de vista físico, el NPSH indica la presión absoluta que debe existir en el ingreso de la bomba para que no surjan fenómenos de cavitación. Cuando una bomba trata de aspirar cierta cantidad de líquido de una profundidad superior a la permitida por sus características, sucede precisamente el fenómeno de la cavitación, el rodete interrumpe el vórtice y por consiguiente se forman pequeñas burbujas de vapor; poco después estas burbujas forman implosiones generando un ruido parecido a un martilleo metálico y crean serios daños a las piezas hidráulicas de la bomba.

Esta es pues la razón por la cual todo fabricante de bombas indica claramente, entre las características de sus máquinas, la máxima altura de aspiración, o suministra la curva NPSH en función del caudal. Máxima altura de aspiración  $H_{max}$  y NPSH están ligadas entre ellas por la relación:

$$H_{max} = A - NPSH - H_{asp} - H_r (m)$$

donde "A" = presión absoluta en m existente en la superficie libre del fluido en el depósito de aspiración: si se aspira por un depósito "abierto", o sea en contacto con la atmósfera, "A" equivale a la presión atmosférica;

$H_{asp}$  = pérdidas de carga en la conducción de aspiración en m;

$H_r$  = tensión del vapor del líquido transportado en m.

El NPSH es influenciado por el valor del caudal: crece con el aumento de este último y de esto resulta que para reconducir la bomba a un funcionamiento normal, a menudo es suficiente con parcializar la compuerta de la válvula en modo apropiado para reducir así el caudal de la bomba misma.

Como puede notarse por la expresión antes escrita, para aumentar la máxima altura de aspiración de determinada bomba se pueden disminuir las pérdidas de carga  $H_{asp}$  de la conducción de aspiración: por ésta razón siempre es conveniente montar en la aspiración una tubería cuyo diámetro interno sea lo más grande posible.



## INFORMACIÓN TÉCNICA

### Cálculo grupos de presión para edificios de viviendas

**NORMAS BASICAS para el cálculo de Grupos de Presión para edificios de viviendas, del Ministerio de Industria. (B.O.E. 13-1-76).**

#### CAUDAL DE LA BOMBA

**El caudal de la Bomba**, funcionando en el límite más alto de presión, deberá aproximarse lo más posible a los valores expresados en la siguiente tabla en litros por minuto, en función del número de suministros que alimenta.

#### CAUDAL DE LA BOMBA EN LITROS/MINUTO

Número de Suministros	Tipo A	Tipo B	Tipo C	Tipo D	Tipo E
0 - 10	25	35	50	60	75
11 - 20	40	60	85	100	125
21 - 30	60	75	110	140	180
31 - 50	90	150	180	220	280
51 - 75	150	220	250	290	320
76 - 100	200	270	290	320	
101 - 150	250	300	320		

**La presión mínima** del agua en el recipiente de presión en metros columna de agua (m.c.d.a.), se obtendrá añadiendo 15 metros a la altura, en metros sobre la base del recipiente al techo de la planta más elevada que tenga que alimentar.

Presión máxima del agua en el recipiente de presión, superior en 30 m.c.d.a. a la presión definida en el apartado 1.6.1.2.

#### DEPÓSITO GALVANIZADO

**Volumen del depósito de presión.** El volumen total del depósito (agua y aire) en litros, será igual o superior al que resulte de multiplicar los coeficientes adjuntos por el número de suministros que alimenta el recipiente.

Número de Suministros	Tipo A	Tipo B	Tipo C	Tipo D	Tipo E
Coefficiente	40	50	60	70	80

#### DEPÓSITO CON MEMBRANA RECAMBIABLE / FIJA

El volumen del depósito en litros, será en este caso igual o superior al que resulte de multiplicar los coeficientes adjuntos por el número de suministros que alimenta el recipiente.

Número de Suministros	Tipo A	Tipo B	Tipo C	Tipo D	Tipo E
Coefficiente	15	18	20	23	26

Servicios de que consta una vivienda según tipo:

**Tipo A:** Una cocina, un lavadero y un sanitario: (0,6 l/seg.).

**Tipo B:** Una cocina, un lavadero y un cuarto de aseo: (0,6 - 1 l/seg.).

**Tipo C:** Una cocina, un lavadero y un cuarto de baño completo: (1,5 l/seg.).

**Tipo D:** Una cocina, un office, un lavadero, un cuarto de baño y otro aseo: (1,5 - 2 l/seg.).

**Tipo E:** Una cocina, un office, un lavadero, dos cuartos de baño y cuarto de aseo: (2 - 2,5 l/seg.).

## Requisitos mínimos para una correcta instalación de una bomba sumergible



- 1 SECCIÓN DE LOS CABLES**  
La sección de los cables debe calcularse en función de la distancia existente entre el punto de entrada de la alimentación del Fluido eléctrico y el motor. Para su elección consultar la tabla correspondiente. Fijar siempre el cable a la tubería de impulsión.
- 2 PUESTA A TIERRA**  
Utilizar un cable tierra aislado. Seleccionar la sección según las normas locales. Conectar el pararrayos al cable de tierra proveniente del motor. Los pararrayos DEBEN instalarse lo más cerca posible del motor (boca del pozo).
- 3 MANÓMETRO DE PRESIÓN**  
Preferentemente con indicación por aguja para detectar la presencia de golpes de ariete.
- 4 VÁLVULA DE RETENCIÓN**  
Las válvulas de retención en el exterior del pozo son opcionales
- 5 VÁLVULA DE REGULACIÓN**  
Es conveniente la instalación de una válvula de control.
- 6 GOLPE DE ARIETE**  
Si se instalan válvulas en el exterior del pozo, debe instalarse un dispositivo anti-vacio.
- 7 EMPUJE HACIA ARRIBA**  
Para perforaciones con un nivel estático de agua alto, el empuje hacia arriba debería minimizarse, por ejemplo con tubos de impulsión más pequeños.
- 8 MEDIDA DEL NIVEL**  
Tubo abierto por la parte inferior para medir el nivel estático y dinámico del agua. Fijar el tubo al de impulsión principal.
- 9 CONTROL DE LA CORROSIÓN**  
La experiencia nos dice que de 0,5 a 1 metro de tubo galvanizado puede ayudar a reducir la corrosión
- 10 VÁLVULA DE RETENCIÓN**  
Debe instalarse una válvula de retención a la salida de la bomba.
- 11 LUBRIFICACION DEL ESTRIADO Y DEL MANGUITO DE ACOPLAMIENTO**  
El manguito de acoplamiento de la bomba debe lubricarse con grasa resistente al agua o vaselina. Hacer girar el manguito al unir el motor a la bomba.
- 12 CAMISA DE REFRIGERACIÓN**  
Debe instalarse una camisa de refrigeración si se instala la bomba por debajo de la entrada principal del agua del pozo, si se desconoce el punto de entrada del pozo, si el pozo es demasiado ancho o si no se puede garantizar el mínimo flujo de refrigerante a lo largo del motor.
- 13 PROTECCIÓN DEL MOTOR**  
La protección del motor debe desconectar el circuito en un tiempo máximo de 10 segundos si el rotor se bloquea. Deberá incluir protección de fallo de fase y compensación de temperatura.
- 14 MANÓMETRO DE PRESIÓN**  
El grupo hidráulico debe instalarse por arriba del fondo del pozo y de los sedimentos que puedan haber en el mismos. Para motores de 4" y 6" recomendamos una altura mínima de 5 m.

TABLA DE ELECCIÓN CABLE ELÉCTRICO – ARRANQUE DIRECTO

Amperaje nominal	Tensión	MONOFASICO					TRIFASICO					
		Sección cable en mm <sup>2</sup>					Sección cable en mm <sup>2</sup>					
		1,5	2,5	4	6	10	1,5	2,5	4	6	10	16
A	V	Longitud máxima admisible [m]					Longitud máxima admisible [m]					
1	230	362					418					
	400						727					
1,5	230	242					279					
	400						485					
2	230	181	302				209	349				
	400						364	606				
3	230	121	201	322			139	232	372			
	400						242	404	647			
4	230	91	151	242	362		105	174	279	418		
	400						182	303	485	727		
5	230	72	121	193	290	483	84	139	223	335		
	400						145	242	388	582		
6	230	60	101	161	242	403	70	116	186	279		
	400						121	202	323	485		
7	230	52	86	138	207	345	60	100	159	239	398	
	400						104	173	277	416	693	
8	230	45	75	121	181	302	52	87	139	209	349	
	400						91	152	242	364	606	
9	230	40	67	107	161	268	46	77	124	186	310	
	400						81	135	216	323	539	
10	230	36	60	97	145	242	42	70	112	167	279	
	400						73	121	194	291	485	
11	230	33	55	88	132	220	38	63	101	152	254	406
	400						66	110	176	265	441	705
12	230	30	50	80	121	201	35	58	93	139	232	372
	400						61	101	162	242	404	646
13	230	28	46	74	111	186	32	54	86	129	215	343
	400						56	93	149	224	373	597
14	230	26	43	69	104	173	30	50	80	120	199	319
	400						52	87	139	208	346	554
15	230	24	40	64	97	161	28	46	74	112	186	297
	400						48	81	129	194	323	517
16	230	23	38	60	91	151	26	44	70	105	174	279
	400						45	76	121	182	303	485
17	230						25	41	66	98	164	262
	400						43	71	114	171	285	456
18	230						23	39	62	93	155	248
	400						40	67	108	162	269	431
19	230						22	37	59	88	147	235
	400						38	64	102	153	255	408
20	230						21	35	56	84	139	223
	400						36	61	97	145	242	388
21	230							33	53	79	132	212
	400							57	92	138	231	369
22	230							31	50	76	126	203
	400							55	88	132	220	353
23	230							30	48	72	121	194
	400							52	84	126	211	337
24	230							29	46	69	116	186
	400							50	80	121	202	323
25	230							27	44	67	111	178
	400							48	77	116	194	310

La longitud del cable indicada en la tabla está calculada en razón de una caída de tensión del 3%, a  $\cos \varphi = 0,8$  y a una temperatura de 25°C

## INFORMACIÓN TÉCNICA

### Diagrama del caudal mínimo necesario para la refrigeración de un motor sumergido

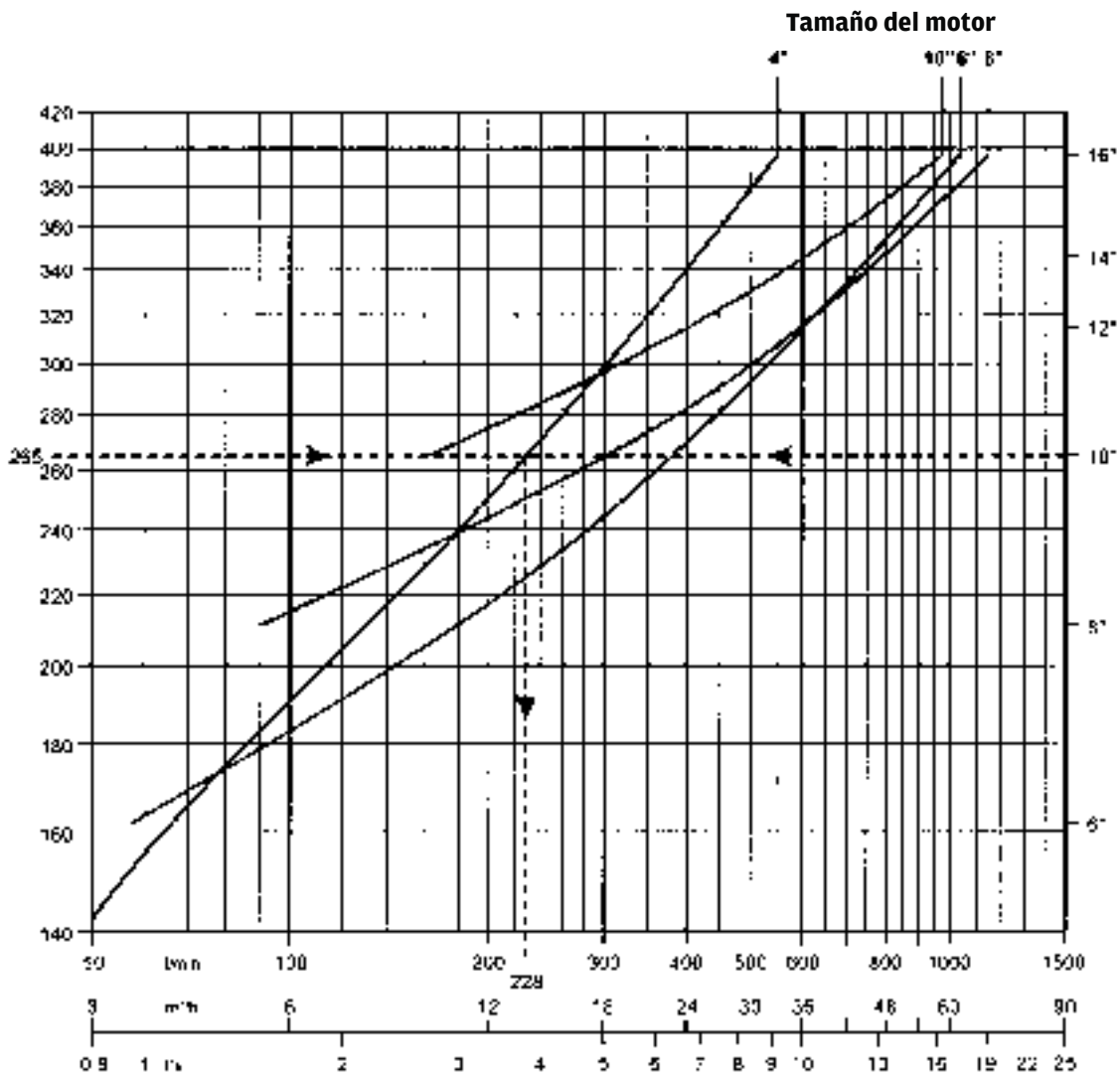

### EJEMPLO DE UTILIZACIÓN DEL DIAGRAMA:

Un motor de 4" debe ser instalado en un pozo de diámetro interno de 265 mm (10"). En este caso dibujaremos una línea horizontal desde el punto de 265mm-10" hasta cruzar con la curva correspondiente al motor de 4". La línea vertical del punto de intersección hasta abajo nos indicará el caudal mínimo necesario para una refrigeración correcta del motor. En nuestro caso se obtendrá el valor de 228 l/min (3,8 l/s).

# INFORMACIÓN TÉCNICA

## Nociones de electrotécnica

CONCEPTOS	Símbolo y unidad de medida	CORRIENTE ALTERNA	
		TRIFÁSICA	MONOFÁSICA
Sección del cable de alimentación 3 x S tripular para arranque directo	S (mm <sup>2</sup> )	$S = \frac{\sqrt{3} \times I \times L \times \cos \varphi}{56 \times dv}$	$S = \frac{2 \times I \times L \times \cos \varphi}{56 \times dv}$
Sección del cable de alimentación 3 x S tripular para arranque estrella-triángulo	S (mm <sup>2</sup> )	$S = \frac{2 \times I \times L \times \cos \varphi}{\sqrt{3} \times 56 \times dv}$	
Potencia absorbida por el motor	Pa (KW)	$Pa = \frac{V \times I \times \cos \varphi}{578}$	$Pa = 0,001 \times V \times I \times \cos \varphi$
Potencia útil del motor	Pr (KW)	$Pr = \frac{V \times I \times \cos \varphi \times \mu}{578}$	$Pr = 0,001 \times V \times I \times \cos \varphi \times \mu$
Corriente absorbida por el motor	I (Amp)	$I = \frac{Pr \times 578}{V \times \cos \varphi \times \mu}$	$I = \frac{Pr}{0,001 \times V \times \cos \varphi \times \mu}$
Factor de potencia	Cos $\varphi$	$\cos \varphi = \frac{Pa \times 578}{V \times I}$	$\cos \varphi = \frac{Pa}{0,001 \times V \times I}$
Rendimiento del motor	$\eta$	$\eta = \frac{Pr}{Pa}$	$\eta = \frac{Pr}{Pa}$
Pérdida de potencia en cables de alimentación	Pp (KW)	$Pp = \frac{I^2 \times L}{S \times 18666}$	Cable tripular 3 x S
Caída de tensión del 3%	Dv (Volts)	220 Volts dv = 6,6 380 Volts dv = 11,4 400 Volts dv = 12 415 Volts dv = 12,4	230 Volts dv = 6,9 440 Volts dv = 13,2 500 Volts dv = 15 660 Volts dv = 19,8
Longitud del cable	L (m)	--	

V = Voltaje de alimentación en Volts

TRANSFORMACIONES DE POTENCIA		
KW	CV	HP
1	1,36	1,341
0,7355	1	0,986
0,7457	1,014	1



# ESQUEMAS DE CONEXIONES PARA MOTORES ELÉCTRICOS

## Esquema de conexión para motores monofásicos de bombas sumergibles

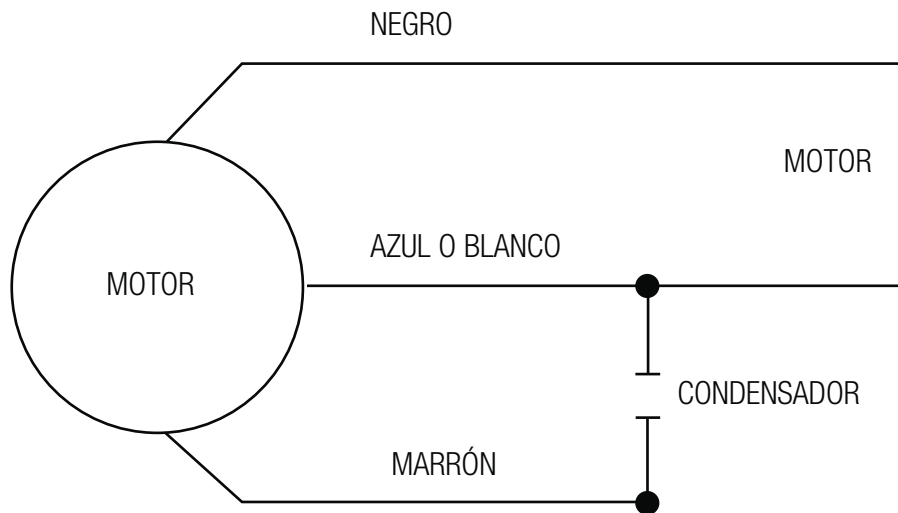

## Esquema de conexión para motores trifásicos

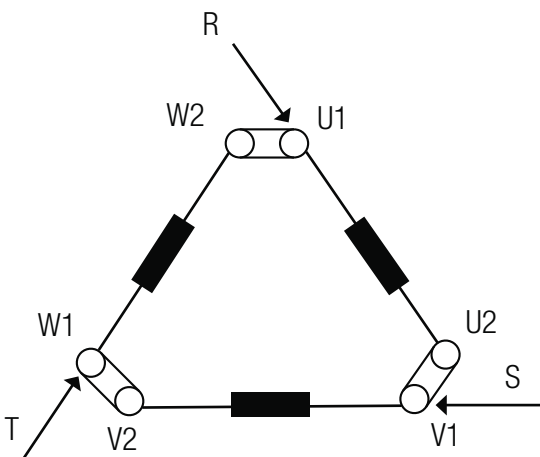

CONEXIÓN TRIÁNGULO  
Tensión menor

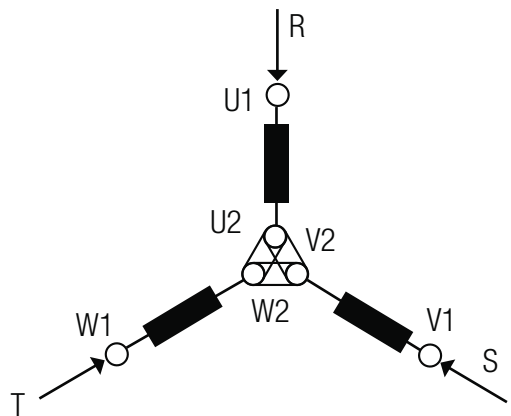

CONEXIÓN ESTRELLA  
Tensión mayor

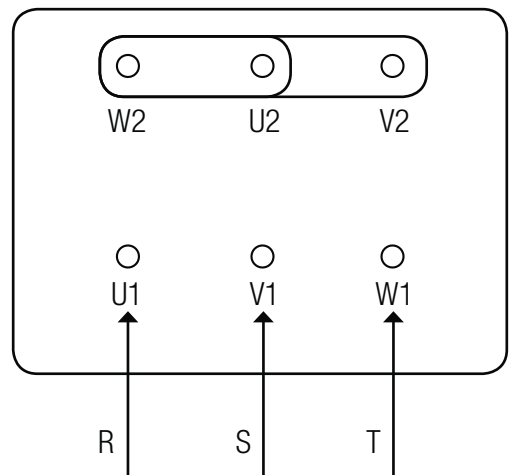
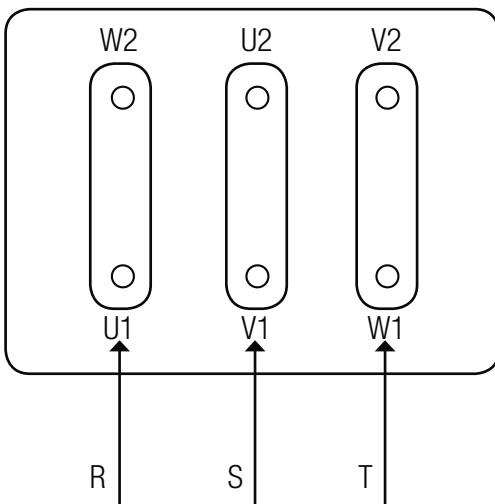

## INFORMACIÓN TÉCNICA

### Como escoger un grupo electrógeno idóneo para el accionamiento de un motor eléctrico

VOLTAJE	MOTOR ELÉCTRICO		GRUPO ELECTRÓGENO					
	Potencia nominal		Arranque directo		Arranque Estrella-Triángulo		Arranque Electrónico Progresivo por variador	
			Potencia aparente	Potencia activa	Potencia aparente	Potencia activa	Potencia aparente	Potencia activa
	KW	CV	KVA	KW	KVA	KW	KVA	KW
MONOFÁSICO	0,55	0,75	3	2,4	--	--	--	--
	0,75	1	3,5	2,8	--	--	--	--
	1,1	1,5	4,5	3,6	--	--	--	--
	1,5	2	5,5	4,4	--	--	--	--
	2,2	3	7,5	6	--	--	--	--
TRIFÁSICO	0,75	1	3,5	2,8	--	--	--	--
	1,1	1,5	4,5	3,6	--	--	--	--
	1,5	2	5,5	4,4	--	--	--	--
	2,2	3	7,5	6	--	--	--	--
	3	4	10	8	--	--	--	--
	4	5,5	12,5	10	10	8	--	--
	5,5	7,5	15,6	12,5	13,8	11	--	--
	7,5	10	18,8	15	17,5	14	15	12
	9,2	12,5	24	19	21	17	17,5	14
	11	15	28	22,5	26	21	20	16
	13	17,5	33	26,5	30	24	22,5	18
	15	20	37,5	30	35	28	30	24
	16,5	22,5	41	33	37,5	30	35	28
	18,5	25	46	37	42,5	34	35	28
	20	27,5	50	40	46,5	37	40	32
	22	30	56,3	45	51	41	40	32
	26	35	65	52	56	45	50	40
	30	40	75	60	65	52	60	48
	33,5	45	82,5	66	71	57	60	48
	37	50	94	75	80	64	70	56
	40	55	100	80	86	69	80	64
	45	60	112	90	97	78	85	68
	51,5	70	131	105	111	89	100	80
55	75	138	110	119	95	100	80	
66	90	169	135	142	114	130	104	
75	100	188	150	162	130	140	112	
90	125	231	185	195	156	175	140	
110	150	263	210	237	190	215	172	
130	175	325	260	281	225	250	200	
150	200	375	300	325	260	300	240	























#### **FÁBRICA**

C/ Galileo, 2 - Nave 3  
08150 Parets dels Vallés (Barcelona)  
Tel. +34 935 444 420  
hidrobex@hidrobex.es  
www.hidrobex.es

#### **DELEGACION ZAMORA**

Polígono Valcabado "A", FASE 5, NAVE 6  
Lagar de Avedillo nº15  
Ctra. Gijón-Sevilla KM 272,8  
49024 Zamora  
Tel. +34 980 53 88 79

#### **DELEGACIÓN GALICIA**

Rúa Progreso, 8  
36400 O Porriño (Pontevedra)  
Tel. +34 986 09 08 19